



APPRIA II

ИНСТРУКЦИЯ ПОЛЬЗОВАТЕЛЯ

DICHIARAZIONE DI CONFORMITÀ CE ATTREZZATURA A PRESSIONE

EC DECLARATION OF CONFORMITY PRESSURE EQUIPMENT DECLARATION DE CONFORMITE MACHINE SOUS PRESSION

- La Nuova Simonelli S.p.A. dichiara sotto la propria responsabilità che la macchina per caffè espresso sotto identificata è conforme alle seguenti direttive CEE sotto riportate e soddisfa i requisiti essenziali di cui all'allegato A. Valutazione di conformità: categoria 1 modulo A. Per la verifica della conformità a dette direttive sono state applicate le norme armonizzate riportate in tabella.
- Nuova Simonelli S.p.A. declares under its own responsibility that the espresso coffee machine identified as below complies with the directives specified below and meets the essential requirements indicated in attachment A. Conformity evaluation: category 1, form A. The following harmonized standards have been applied following the provisions of the directives specified below.
- Nuova Simonelli S.p.A. déclare sous sa propre responsabilité que la machine pour café espresso (identifiée par le modèle et le numéro de série indiqués ci-après) est conforme aux directives suivantes: 89/392/CEE; et satisfait les conditions requises essentielles citées dans l'Annexe A, évaluation de conformité: catégorie 1 modulo A. La vérification de la conformité à ces directives a été effectuée en appliquant les normes harmonisées suivantes:

Il fascicolo tecnico è depositato presso la sede legale di cui all'indirizzo sul retro, il responsabile incaricato della costituzione e gestione del fascicolo tecnico è l'Ing. *Lauro Fioretti*. The technical file has been deposited at the company headquarters, at the address on the back. The person in charge of collating and managing the technical file is Mr. *Lauro Fioretti*. Le dossier technique est déposé auprès du siège légal dont l'adresse est indiquée au dos, le responsable chargé de la constitution et de la gestion du dossier technique est M. *Lauro Fioretti*.

89/392/CEE, 2006/42/CEE	Direttiva macchine	Machinery Directive	Directive machines
2006/95/CEE, 93/68/CEE	Direttiva bassa tensione	Low Voltage Directive	Directive basse tension
89/336/CEE, 2004/108/CEE	Direttiva compatibilità elettromagnetica	Electromagnetic Compatibility Directive	Directive compatibilité électromagnétique
89/109/CEE, 2004/1935/CEE	Direttiva materiali per alimenti	Directive for Materials and Articles intended to come into contact with foodstuffs	Directive matériaux pour contact alimentaire
97/23/CEE	Direttiva attrezzature a pressione	Pressurized Equipment Directive	Directive équipements sous pression
D. Lgs. 25/7/06 n° 151	Direttiva ROHS	ROHS Directive	Directive ROHS
(CE) No 2023/2006	Regolamento sulle buone pratiche di fabbricazione dei materiali e degli oggetti destinati a venire a contatto con prodotti alimentari G.U. L384 del 22.12.2006, p.75. Guideline about good manufacturing practices of materials and articles destined to come into contact with foodstuffs - Commission Regulation L384 dated 22/12/2006, page 75. Règlement relatif aux bonnes pratiques de fabrication des matériaux et des objets destinés à entrer en contact avec des denrées alimentaires Journal Officiel Loi 384 du 22.12.2006, p.75.		
D. M. 21/03/1973	Disciplina igienica degli imballaggi, recipienti, utensili, destinati a venire in contatto con le sostanze alimentari o con sostanze d'uso personale. Hygienic discipline regarding packaging, containers and utensils that are destined to come into contact with food substances or with substances of personal use. Discipline hygiénique des emballages, récipients, ustensiles, destinés à entrer en contact avec des denrées alimentaires ou avec des substances d'usage personnel.		
10/2011/CEE	direttiva materie plastiche	plastics directive	matériau plastique directive
85/572/CEE, 82/71/CEE	direttive metalli e leghe	metals and alloys directives	métaux et alliages directives / directiva metales y aleaciones



Поздравляем с приобретением модели **APPRIA II** ! Вы сделали отличный выбор.

Приобретение машины для приготовления профессионального кофе-эспрессо предполагает оценку различных факторов: название фирмы- производителя, специальные функции машины, техническая надежность, наличие быстрой и адекватной помощи в обслуживании, стоимость. Вы, разумеется, оценили все это и потом решили: выбираю модель **APPRIA II** !

Вы выбрали лучшее и сможете убедиться в этом, с каждой чашкой кофе, с каждой чашкой капучино. Увидите, насколько это удобно, практично, эффективно работать с **APPRIA II** .

Если Вы в первый раз приобрели кофемашину фирмы **NUOVA SIMONELLI**, добро пожаловать в «высокую» кафетерию, если Вы уже были нашим Клиентом, мы очень польщены Вашим доверием!

Спасибо за предпочтение,

С наилучшими пожеланиями

Nuova Simonelli S.p.a.

APPRIA II

ТЕХНИЧЕСКИЕ ХАРАКТЕРИСТИКИ

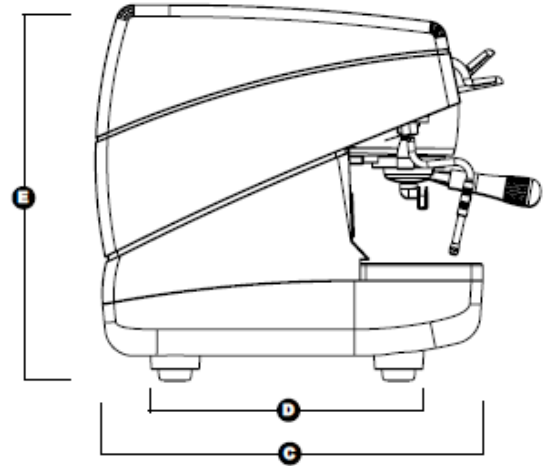
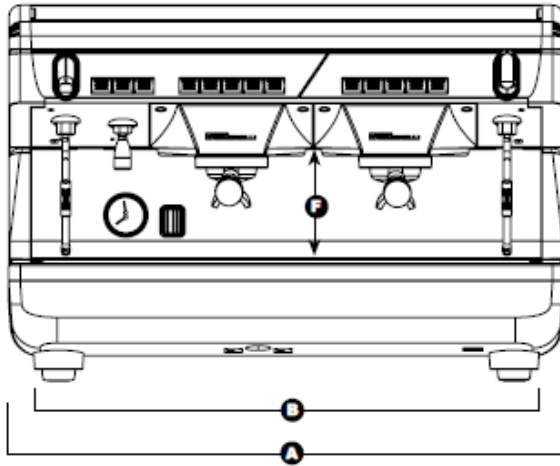

	2 Группы		3 Группы	
Вес Нетто	54 кг	119 фунтов	72 кг	159 фунтов
Вес Брутто	66 кг	145 фунтов	85 кг	187 фунтов
Мощность	3200 Вт	3200 Вт	5200 Вт	5200 Вт
Размеры	A 780 мм	A 30,9"	A 1010 мм	A 39,76"
	B 690 мм	B 27,15"	B 920 мм	B 36,22"
	C 545 мм	C 21,45"	C 545 мм	C 21,45"
	D 360 мм	D 14,17"	D 360 мм	D 14,17"
	E 530 мм	E 20,85"	E 530 мм	E 20,86"
	F 180 мм	F 7,08"	F 180 мм	F 7,08"

APPRIA II

ОГЛАВЛЕНИЕ:	
ТЕХНИЧЕСКИЕ ХАРАКТЕРИСТИКИ	5
1. ОПИСАНИЕ	7
1.1. ДЕТАЛИ И ЗАПЧАСТИ.....	8
2. ПРАВИЛА БЕЗОПАСНОСТИ	9
3. ПЕРЕВОЗКИ И ПЕРЕМЕЩЕНИЕ	12
3.1. ИДЕНТИФИКАЦИЯ ИЗДЕЛИЯ.....	12
3.2. ПЕРЕВОЗКА.....	12
3.3. ПЕРЕМЕЩЕНИЕ.....	12
4. УСТАНОВКА И ПРЕДВАРИТЕЛЬНЫЕ ДЕЙСТВИЯ	13
5. НАСТРОЙКИ КВАЛИФИЦИРОВАННОГО СПЕЦИАЛИСТА ..14	
5.1. РУЧНОЕ НАПОЛНЕНИЕ БОЙЛЕРА.....	14
5.2. НАСТРОЙКА РЕЛЕ ДАВЛЕНИЯ/НАСОСА.....	14
5.3. НАСТРОЙКА ЭКОНОМАЙЗЕРА ГОРЯЧЕЙ ВОДЫ (на заказ в версии V/ESSE).....	15
5.4. ЗАМЕНА КНОПОЧНЫХ ПАНЕЛЕЙ.....	15
6. ИСПОЛЬЗОВАНИЕ	16
6.1. APPIA V.....	16
6.1.1. ВКЛЮЧЕНИЕ.....	16
6.1.2. ВЫКЛЮЧЕНИЕ.....	16
6.2. APPIA ESSE.....	16
6.2.1. ВКЛЮЧЕНИЕ.....	16
6.2.2. ВЫКЛЮЧЕНИЕ.....	16
6.3. ОПИСАНИЕ КНОПОК.....	16
6.4. ПРИГОТОВЛЕНИЕ КОФЕ.....	17
6.5. ИСПОЛЬЗОВАНИЕ ПАРА.....	17
6.6. ПРИГОТОВЛЕНИЕ КАППУЧЧИНО.....	17
6.7. ВЫБОР ГОРЯЧЕЙ ВОДЫ.....	17
7. ПРОГРАММИРОВАНИЕ APPIA V	18
7.1. ПРОГРАММИРОВАНИЕ НАПИТКОВ.....	18
7.2. ПРОГРАММИРОВАНИЕ КОФЕЙНЫХ НАПИТКОВ.....	18
7.3. ПРОГРАММИРОВАНИЕ ГОРЯЧЕЙ ВОДЫ.....	18
7.4. ПРОГРАММИРОВАНИЕ ПОДОГРЕВАТЕЛЯ ЧАШЕК (НА ЗАКАЗ).....	18
7.5. ПРОГРАММИРОВАНИЕ СТАНДАРТНЫХ НАПИТКОВ.....	19
7.6. КОПИРОВАНИЕ НАПИТКОВ.....	19
7.7. ПРОГРАММИРОВАНИЕ ПАРАМЕТРОВ РАБОТЫ МАШИНЫ.....	19
7.8. ЦИКЛЫ АВТОМАТИЧЕСКОЙ ОЧИСТКИ ГРУППЫ.....	20
8. ОЧИСТКА И ТЕХОБСЛУЖИВАНИЕ	21
8.1. ОСТАНОВКА.....	21
8.2. ОЧИСТКА КОРПУСА.....	21
8.3. ОЧИСТКА СЕТОЧЕК ИЗ НЕРЖАВЕЮЩЕЙ СТАЛИ.....	21
8.4. ОЧИСТКА ГРУППЫ С ПОМОЩЬЮ СЛЕПОГО ФИЛЬТРА.....	21
8.5. ОЧИСТКА ФИЛЬТРОВ И ХОЛЬДЕРОВ.....	21
8.6. ВОССТАНОВЛЕНИЕ СМОЛ ОПРЕСНИТЕЛЯ.....	22
9. ТЕХНИЧЕСКИЕ СООБЩЕНИЯ МАШИНЫ APPIA V	23
ЭЛЕКТРИЧЕСКАЯ СХЕМА APPIA ESSE 2/3 ГРУППЫ	24
ЭЛЕКТРИЧЕСКАЯ СХЕМА APPIA V 2 ГРУППЫ	25
ЭЛЕКТРИЧЕСКАЯ СХЕМА APPIA V 3 ГРУППЫ	26
ГИДРАВЛИЧЕСКАЯ СХЕМА	27

1. ОПИСАНИЕ

APPRIA II V-S

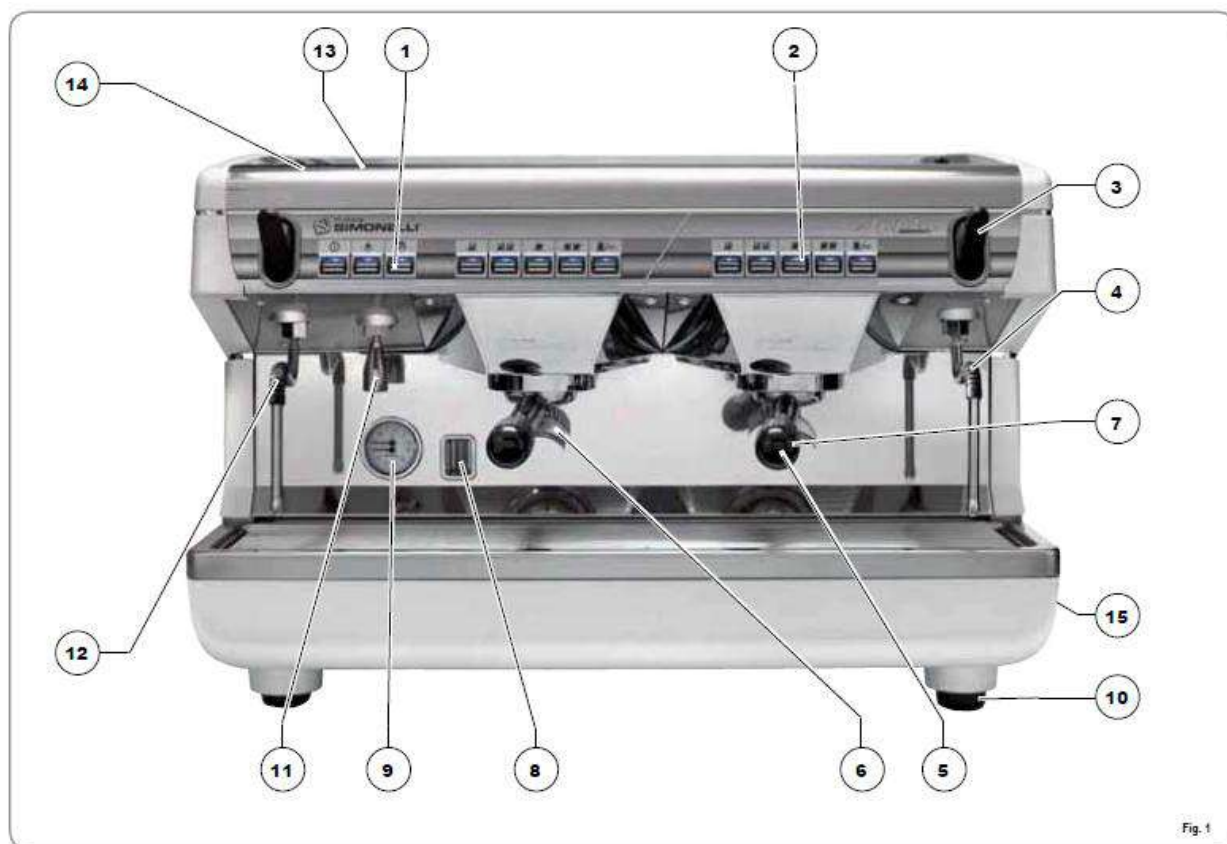
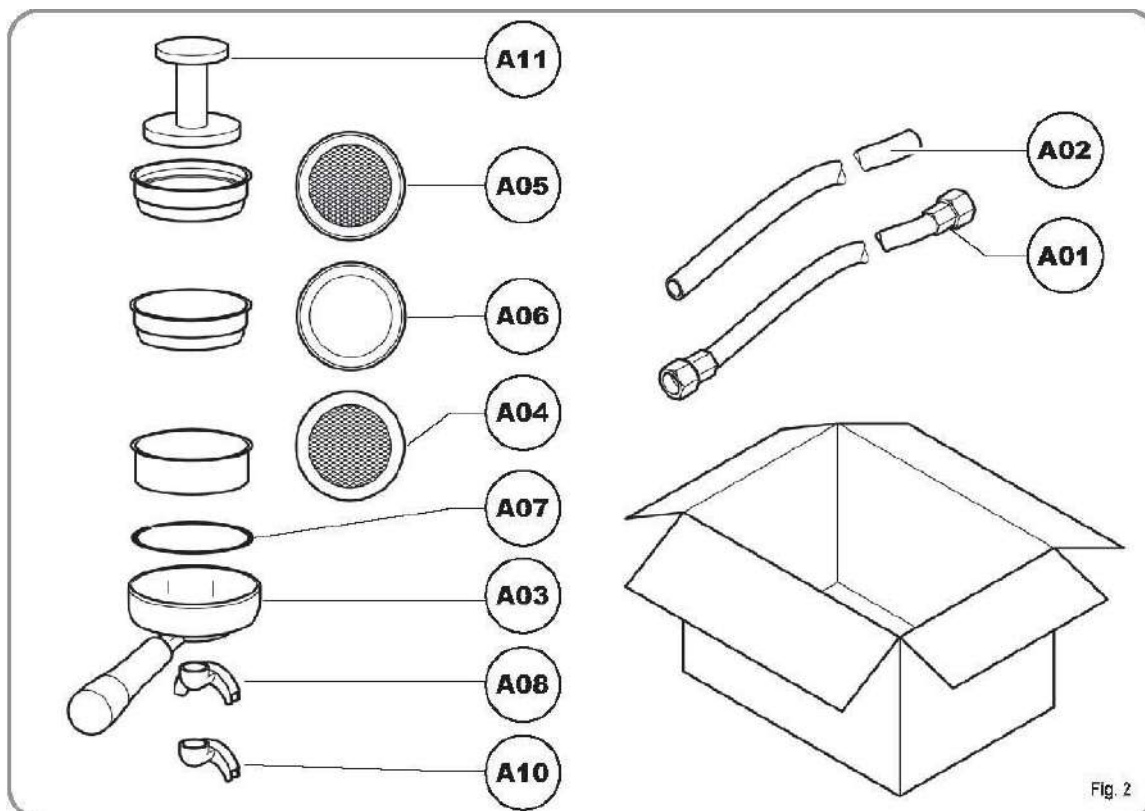

Fig. 1

1 Кнопки выбора
2 Кнопки пролива
3 Ручка парового крана
4 Кран пара
5 Фильтродержатель
6 Одинарный рожок
7 Двойной рожок

8 Оптический уровень воды
9 Манометр
10 Регулируемые ножки
11 Кран горячей воды
12 Табличка с заводскими данными
13 Регулятор экономайзера (на заказ)
14 Подогреватель чашек (на заказ)
15 Общий выключатель

1.1.Список аксессуаров:



Код	Название детали	2 группы	3 группы
A01	Шланг для подачи воды 3/8 "	1	1
A02	Шланг для слива воды диам. 25 мм, длина 150 см	1	1
A03	Фильтродержатель	3	4
A04	Двойной фильтр	2	3
A05	Одинарный фильтр	1	1
A06	Слепой фильтр	1	1
A07	Пружина	3	4
A08	Двойной рожок подачи	2	3
A09	Одинарный рожок подачи	1	1
A10	Пресс для кофе	1	1

2. Правила безопасности

Данная инструкция является неотъемлемой частью кофемашины и должна быть изучена пользователем. Внимательно прочтите ее. Она содержит важную информацию о безопасном подключении, работе и обслуживании. Сохраните эту инструкцию и обращайтесь к ней в дальнейшем.

После того, как Вы распакуете кофемашину, убедитесь в целостности машины, отсутствии повреждений. В случае сомнений – не используйте машину, а обратитесь к квалифицированному техническому специалисту.

Потенциально опасные элементы упаковки (пластиковые пакеты, пенопласт, гвозди) должны быть вне зоны досягаемости для детей и должны быть выброшены в мусор или утилизированы.



Перед подключением кофемашины убедитесь, что данные о технических характеристиках кофемашины соответствуют характеристикам сети.

Табличка с данными находится в верхней правой части передней панели машины.

Кофемашина должна быть подключена квалифицированным техническим специалистом, в соответствии с действующими нормами и инструкцией производителя.

Производитель не несет ответственность за ущерб, сделанный неправильным подключением заземления. Для обеспечения электрической безопасности необходимо оборудовать систему правильным заземлением. Эти работы должны быть выполнены квалифицированным электриком, который должен гарантировать также, что электрическая

мощность сети достаточная, чтобы выдержать максимальную нагрузку, указанную на табличке кофемашины.



Особенно вы должны быть уверены в том, что сечение электрического кабеля способно нести данную нагрузку. Категорически запрещается использование адаптеров, множественных розеток, удлинителей. В случае невозможности соблюсти данное требование необходимо вызвать высококвалифицированного специалиста.

Для оборудования, подключенного на 220В, максимальное полное сопротивление от источника должно быть не выше 0,37 (Ом).

При подключении оборудования необходимо использовать комплектующие и материалы, поставляемые совместно с оборудованием. При необходимости использовать другие части и материалы, технический специалист должен проверить их на пригодность использования с водой для пищевого потребления.

Кофемашина должна подключаться в соответствии с действующими местными санитарными стандартами для водопроводной системы. Поэтому обратитесь к квалифицированному сантехнику.

Данное оборудование должно быть подключено к воде, пригодной для питья и соответствующей действующим в этом регионе нормам. Специалист по подключению должен получить подтверждение от владельцев или управляющих

данной водопроводной сетью в том, что вода соответствует требованиям и стандартам, указанным выше.

Оборудование должно использоваться только так как указано в инструкции. Производитель не несет ответственности за ненадлежащее, необоснованное и неправильное его использование. Данное оборудование не должно использоваться детьми, людьми с ограниченными физическими, сенсорными и умственными способностями, либо людьми недостаточно обученными, с отсутствием опыта и знаний.

Минимальная и максимальная температура хранения кофемашины от -5 до +50 гр.С

Температура, при которой кофемашина работает от +5 до +35 гр.С.

После подключения кофемашина включается и проверяется соответствию установленных параметров для готовности к работе. Затем кофемашина выключается и вода спускается из всей гидравлической системы для того, чтобы удалить любые первичные примеси.

После этого машина опять заполняется водой и приводится к установленным рабочим параметрам. После достижения «готовности к работе» выполняются следующие операции

- пролив кофейных групп – полный цикл через каждую группу.
- пролив горячей воды через соответствующие патрубки.
- открытие каждого парового крана на 1 минуту.

После полного подключения рекомендуется написать отчет обо всех выполненных операциях.

Основные правила при пользовании любым электрическим оборудованием:

- не дотрагивайтесь до оборудования, если руки или ноги мокрые.
- не дотрагивайтесь до оборудования, когда стоите босиком.

Опасность получить электрический удар!

- никогда не используйте удлинители в помещениях, где есть моечное, либо душевое оборудование.
- не тяните за шнур электрическую вилку, чтобы выдернуть из розетки.
- не оставляйте оборудование под открытым небом (дождем, солнцем и т.д.)
- не оставляйте оборудование в месте, доступном для детей, посторонних и не обученных людей, которые не читали либо не поняли данную инструкцию.

Во время подключения кофемашины водопроводная сеть должна быть оборудована краном для открытия и закрытия воды на каждой стадии.

Для выполнения любых сервисных работ авторизованный сервисный инженер должен выключить кофемашину и разъединить фазы.

Для всех операций чистки обращайтесь только к данной инструкции.

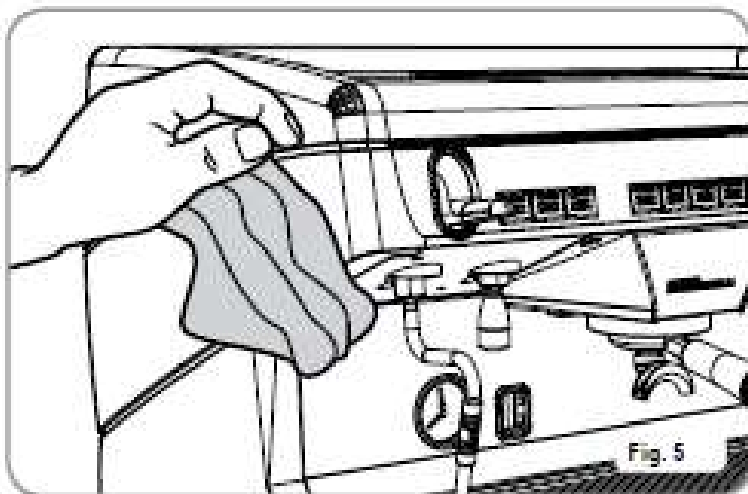

В случае поломки либо неправильной работы оборудования немедленно выключите его.

Любой ремонт категорически запрещен.

Ремонт должен осуществляться только производителем или авторизованными сервисными центрами. Должны использоваться только фирменные запчасти.

Оборудование может стать небезопасным, если не соблюдать вышеперечисленные правила.

При подключении инженер установщик должен поставить автомат переменного тока соответствующей мощности, с расстоянием открытия контактов равным или более 3 мм.

Чтобы избежать опасности перегрева, убедитесь, что провод питания полностью размотан.

Не перекрывайте различные полости, особенно нагревателя для чашек.

Пользователь не должен заменять кабель питания. Если он поврежден, выключите питание и вызовите квалифицированного техника, чтобы он сам его заменил.

Для оборудования, работающего от однофазного питания с силой тока 15 ампер и трехфазного тока использование розетки невозможно, провода присоединяются напрямую к источнику тока.

Если Вы долго не используете оборудование – рекомендуем отключать его от источника питания, сначала выньте вилку из розетки, затем отрежьте кабель.

Самостоятельно не выкидывайте кофемашину, обязательно свяжитесь с авторизованным сервисным центром или производителем для дальнейших указаний по утилизации.

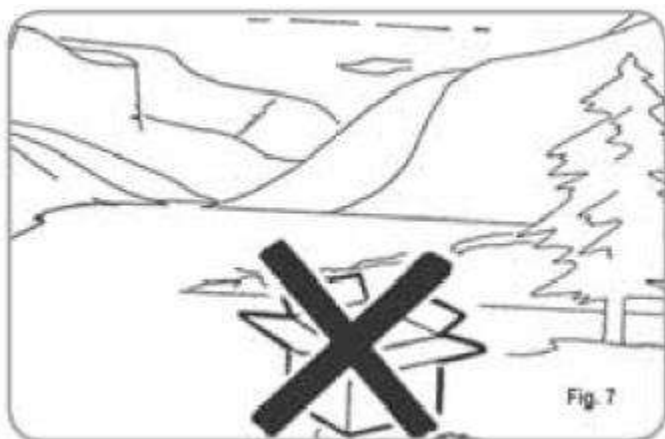

Используйте паровой кран с осторожностью – никогда не помещайте руки под струю пара, не дотрагивайтесь до парового крана сразу же после его использования.

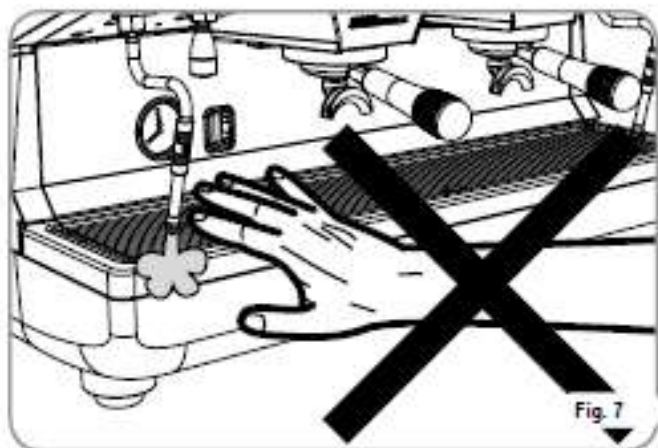

Напоминаем вам, что перед переноской, подключением, обслуживанием, настройкой квалифицированный техник должен надеть защитные перчатки и обувь.

Максимальный возможный шум – не превышает 70dB.
Нельзя повторно использовать старые водопроводные шланги.



Значок перечеркнутой мусорной корзины означает, что данная вещь, в конце своего жизненного цикла должна быть переработана отдельно, как электротехнический мусор, либо должна быть возвращена дилеру при покупке нового оборудования. Несоблюдение данного правила может повлечь наложение штрафа, так как некоторые элементы электрики и электроники данной машины могут содержать опасные для окружающей среды вещества.

3. Перевозка

3.1 Регистрационный номер машины

При любых обращениях на завод-изготовитель Nuova Simonelli, указывайте серийный номер кофемашины, имеющийся на регистрационной табличке машины.



3.2 Транспортировка

Кофемашина транспортируется на паллете, в коробке, стянутой крепежными лентами. Перед тем, как выполнять какие-либо мероприятия по погрузке-выгрузке, установщик должен:

- надеть рабочие перчатки и защищенную обувь, быть в одежде, закрывающей запястья и лодыжки. Паллета должна перевозиться с использованием подходящих средств погрузки, таких как вилочный погрузчик.

3.3 Осторожно! Опасность удара или поломки.

Во время операций по установке оператор должен убедиться в отсутствии людей, посторонних предметов в зоне работ. Паллета должна быть поднята на небольшую высоту (примерно 30 см) и перемещена в зону загрузки. После того,

как вы убедитесь в отсутствии людей и предметов, можно осуществлять загрузку. После прибытия в пункт назначения, убедитесь в отсутствии людей и предметов в зоне разгрузки и с помощью соответствующего оборудования (например: вилочного погрузчика) опустите паллету с кофемашиной на уровень пола, а затем поднимите ее на высоту примерно 30см и перевезите до места установки.

Перед выполнением следующих операций необходимо проверить груз – что он находится в правильном положении и при перерезании крепежа он не упадет.

Установщик, надев предварительно перчатки и защитную обувь, перерезает крепеж и устанавливает оборудование. Для выполнения данной операции и правильной установки машины необходимо проверить технические характеристики, чтобы знать вес машины.

4. Подключение и предварительные действия.

После того, как Вы распаковали машину, убедитесь в целостности самой машины и всех аксессуаров к ней. После этого поместите машину на горизонтальную поверхность; Если необходимо выставить кофемашину правильно по уровню, используйте регулируемые ножки:

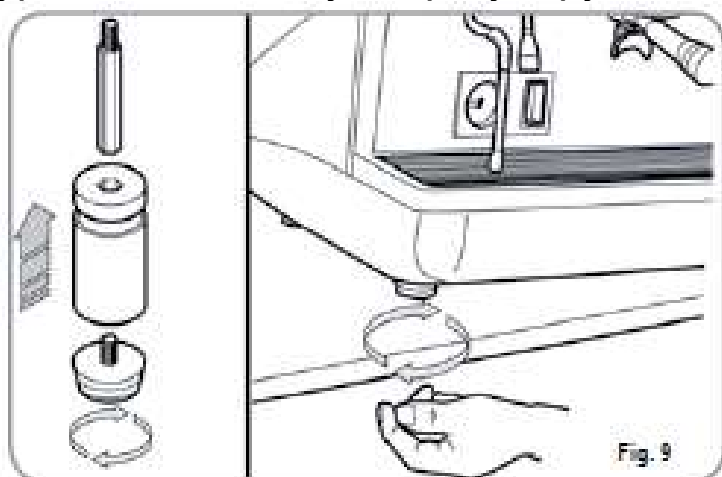

На предварительном этапе, после того, как вы поместили машину на поверхности, советуем Вам установить смягчитель (1) на выходе из водопроводной сети и следом – сетчатый фильтр (2). Это не позволит различным загрязнениям, таким как песок, частицы известняка в виде

взвеси, ржавчине и т.п., повредить деликатным графитовым поверхностям помпы машины, гарантируя долговременную работу машины.

После этой операции подключите машину к водопроводной сети, как показано на следующем рисунке.

Внимание!

Исключите возможность препятствий в трубах, перегибов и, кроме того, убедитесь, что слив (3) в состоянии удалять все отходы

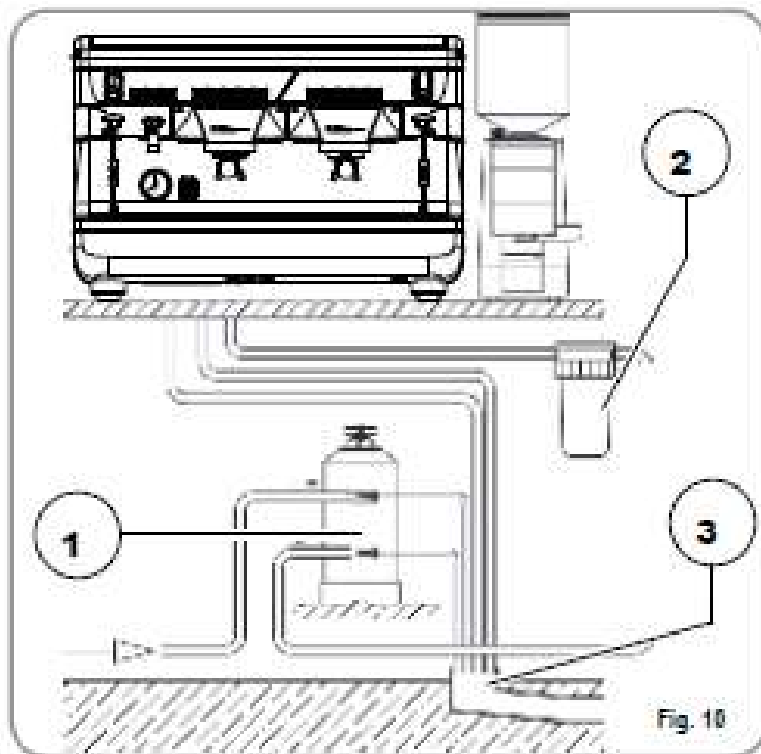

ОПИСАНИЕ

- 1 Смягчитель.
- 2 Сетчатый фильтр.
- 3 Слив диаметр 50 мм.

Для правильной работы кофемашины давление водопроводной сети не должно превышать 4 бар. Если давление выше – установите редуктор давления до смягчителя. Внутренний диаметр водопроводного шланга должно быть не менее 6 мм.

4.3 Характеристика электрической сети

Внимание!

Опасность короткого замыкания!

Машина должна быть всегда защищена автоматом переменного тока соответствующей мощности, с расстоянием открытия контактов равным или более 3 мм. Производитель Nuova Simonelli не несет никакой ответственности за ущерб, причиненный вещам или людям, произошедший по причине несоблюдения действующих норм безопасности.

Прежде чем подсоединять машину к электрической сети проверьте, чтобы напряжение, указанное на заводской табличке с данными, соответствовало напряжению в сети. В противном случае, осуществите следующие соединения на базе имеющейся электрической сети, как показано ниже:

• Для напряжения **V380/ 3 фазы+ нейтральный**

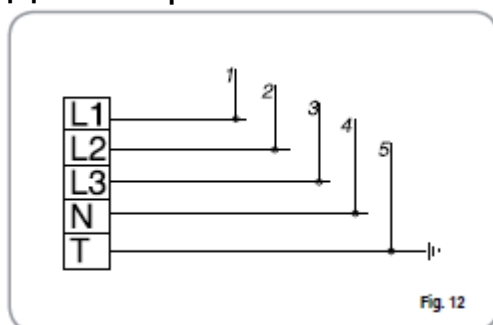

Для V220 – однофазное подключение

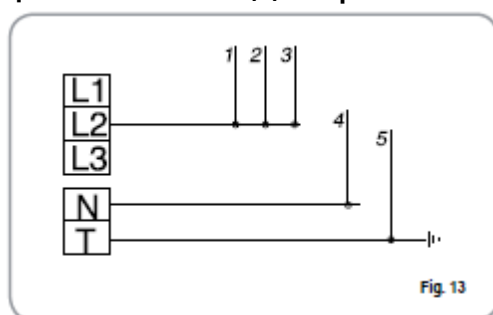

Провода:

1 Черный

2 Серый

3 Коричневый

4. Голубой

5. Желто-зеленый

Важно:

Во время начального запуска, а также в случае, если в работе была пауза более 8 часов, необходимо сменить 100% воды в системе, используя соответствующие сливные устройства.

Важно:

Там, где кофемашинa работает непрерывно, это необходимо делать как минимум 1 раз в неделю.

5. Настройки, которые должен делать только квалифицированный специалист.

Настройки, которые должен делать только квалифицированный специалист.

Внимание: Операции, описанные ниже, должны производиться только квалифицированным техническим специалистом. Компания Nuova Simonelli не несет никакой ответственности за несоблюдение мер предосторожности, описанных в данной инструкции.

Перед выполнением каких либо операций, техник должен выключить кофемашину с основного выключателя, а затем вынуть вилку из розетки.

5.1 Заполнение бойлера вручную.

Все модели кофемашин Appia II снабжены шкалой уровня воды для поддержания постоянного уровня воды в бойлере. При использовании кофемашины в первый раз, мы рекомендуем произвести наполнение бойлера вручную, чтобы не наносить урон электро резистору при включении электронной защиты. Если вы заполняете бойлер автоматически, через 90 секунд непрерывной работы помпы сработает автоматика и выключит кофемашину, в этом случае просто выключите машину и включите опять, чтобы завершить процедуру залива. (см. раздел «Сообщения об операциях машины»)

Чтобы осуществить залив воды в бойлер в первый раз вручную совершите следующие операции:

- снимите решетку рабочей поверхности кофемашины.

- поверните вручную кран «А» так, чтобы вода начала поступать в бойлер.
- когда будет достигнут максимальный уровень, что будет видно на указателе уровня воды, выключите кран «А».

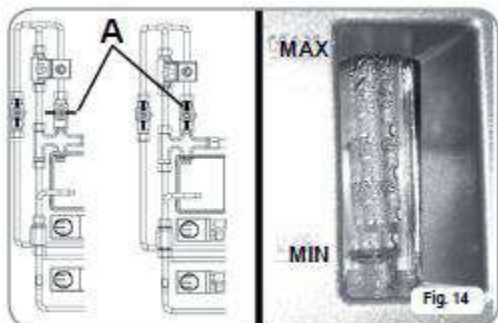

- включите кофемашину, повернув главный выключатель в положение «I». Это активизирует автоматический контроль уровня воды в бойлере. Теперь уровень воды в бойлере будет поддерживаться автоматически.

5.2 Настройка Прессостата / Помпы

Чтобы настроить рабочее давление бойлера и таким образом отрегулировать температуру воды, необходимую для приготовления соответствующего кофе, действуйте следующим образом:

- Снимите рабочую поверхность с решеткой.
- Снимите металлическую защиту, отвернув два винта по краям (А), как показано на рисунке:





- Регулируйте, поворачивая винт Прессостата по часовой стрелке – чтобы увеличить давление, против часовой стрелки – чтобы уменьшить давление.

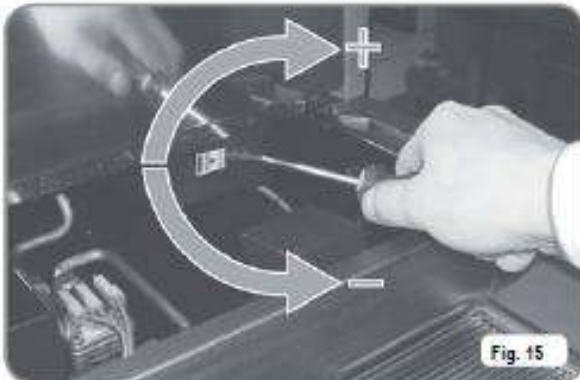

Рекомендуемое давление: от 1 до 1,4 бар (в зависимости от используемого кофе).

Настройка давления помпы.

- Чтобы настроить давление помпы, регулируйте винт с круговой шкалой. Чтобы увеличить давление – по часовой стрелке, чтобы уменьшить – против часовой стрелки.

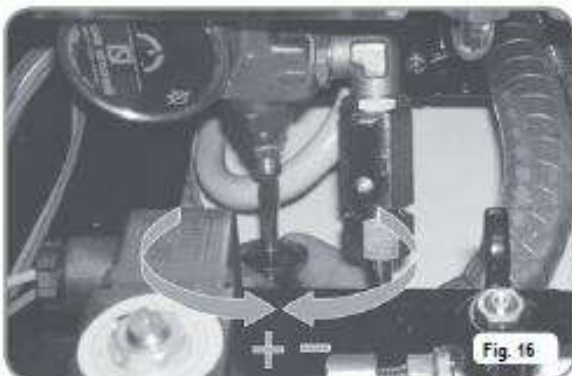

Рекомендованное давление 9 бар.

Установленное давление помпы показывается на нижней части манометра:

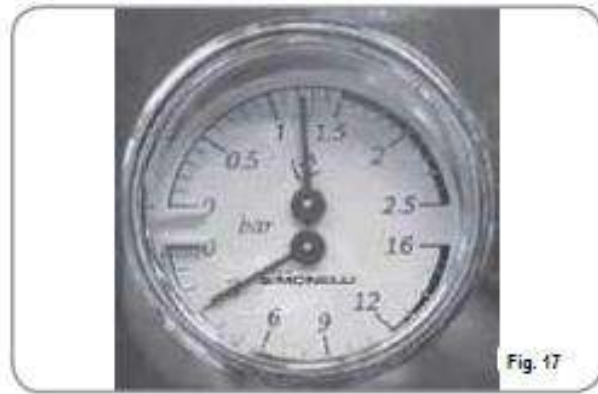

После окончания настроек установите металлическую защитную панель обратно на ее место, приверните с двух сторон винтами, а затем металлическую рабочую поверхность с решеткой.

5.3. Настройка экономайзера горячей воды (Дополнительная опция на моделях V \ S).

Все модели кофемашин APPIA II снабжены смесителем горячей воды, который позволяет устанавливать требуемую температуру горячей воды и улучшает производительность кофемашины.

Чтобы настроить экономайзер, используя отвертку, вращайте винт слева на верхней поверхности машины, как показано на рисунке 18:

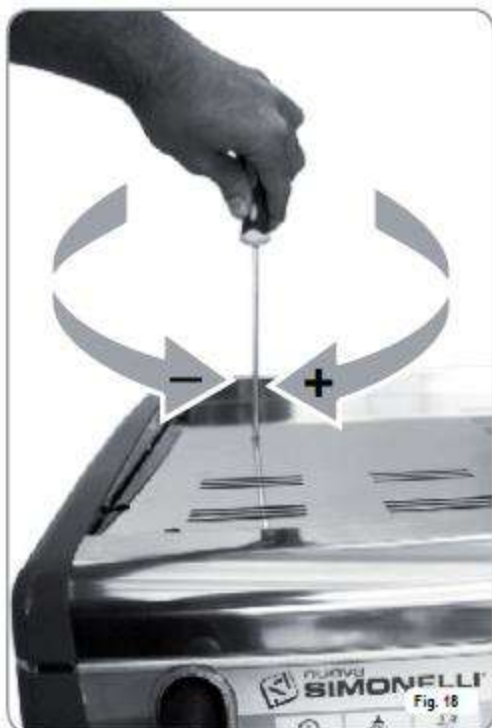

- С помощью плоской отвертки поверните его по часовой стрелке/против часовой стрелки для того, чтобы соответственно увеличить / уменьшить температуру горячей воды.

5.4. Замена кнопочной панели.

Для корректной работы машины и считывания всех кнопок, при замене кнопочной панели необходимо произвести следующую процедуру:

На карте кнопочной панели (со стороны кнопок) перевести переключатели в следующее положение:

Количество групп

1

GROUP	sw1	sw2	sw3	sw4	sw5	sw6
Group 1	On	Off	Off	On	Off	Off
Group 2	Off	On	Off	Off	On	Off
Group 3	Off	Off	On	Off	Off	On

6. Использование Кофемашины.



Перед началом использования данного оборудования оператор должен обязательно изучить и понять обязательные к исполнению правила безопасности, описанные в данной инструкции.

6.1. APPIA V

6.1.1. Включение кофемашины.

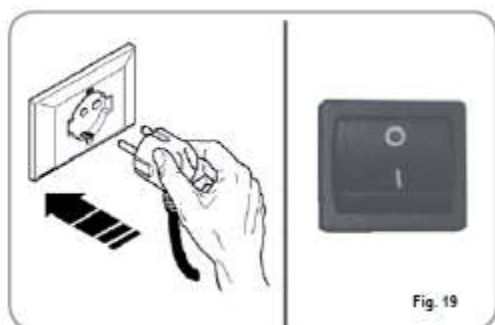
- Вставьте вилку в розетку.
- Включите кофемашину, используя главный выключатель, расположенный внизу.





Кнопка включения  на панели начнет мигать.
Нажмите и удерживайте ее  в течении 5 секунд.
Включится тестовый режим - на три секунды загорится подсветка всех кнопок, после этого тест закончится и подсветка кнопки горячей воды  выключится.

Когда машина находится в рабочем состоянии – кнопка включения  и кнопки проливов кофе горят.

ВНИМАНИЕ: кнопки проливов активны только после окончания тестового режима.

ОПАСНОСТЬ: Во время каких-либо сервисных работ с электроникой и электрикой кофемашины – выключите машину с главного выключателя и выньте вилку из розетки.

6.1.2. Выключение кофемашины.

Чтобы выключить кофемашину, нажмите и удерживайте нажатой кнопку Включения  на панели в течении 2 секунд. Машина выключится и кнопка Включения  начнет мигать. После этого выключите кофемашину с главного выключателя.

6.2. APPIA S

6.2.1. Включение кофемашины.

- Вставьте вилку в розетку.
- Включите кофемашину, используя главный выключатель, расположенный внизу.

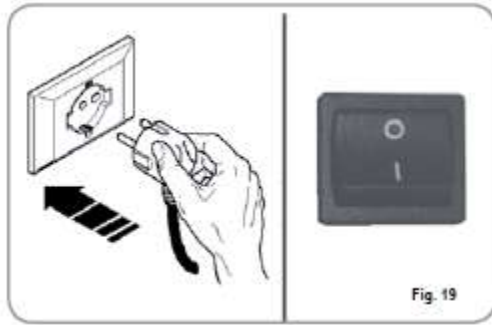

6.2.2. Выключение кофемашины.

Выключите кофемашину с главного выключателя.





6.3 Настройка кнопок пролива.

Настройте требуемые значения пролива на кнопках, расположенных над группами (см раздел ОПИСАНИЕ).



Кнопки проливов

Настройка конфигурации:





-  - Один маленький кофе
-  - Два маленьких кофе
-  - Один большой кофе
-  - Два больших кофе
-  - Кнопка непрерывного пролива

6.4 Приготовление кофе.

Отсоедините фильтродержатель от группы. Наполните его одной или двумя порциями молотого кофе, в зависимости от размера используемого фильтра.



Запрессуйте кофе с помощью специального темперы (прилагается). Удалите частички молотого кофе с ободка фильтра. В этом случае уплотнительное кольцо группы прослужит значительно дольше. Вставьте фильтродержатель в группу. Нажмите нужную вам кнопку пролива кофе:

-  - Один маленький кофе
-  - Два маленьких кофе
-  - Один большой кофе
-  - Два больших кофе

При нажатии на кнопку пролива активируется помпа и открывается электромагнитный клапан, кнопка пролива загорается, сигнализируя о процессе пролива.

Когда в работе наступает перерыв – оставляйте фильтродержатель вставленным в группу, таким образом он всегда будет горячим. Чтобы гарантировать полную термическую стабильность во время использования, кофейные группы термоскомпенсированы замкнутой циркуляцией горячей воды.

6.5. Использование Пара

Опасно! Возможен риск получения ожогов.

Когда Вы используете паровой кран, вы должны обращать внимание на то, чтобы Ваши руки не попадали под него, и не дотрагивались до него даже после его использования.

Чтобы использовать пар, потяните или нажмите соответствующий рычаг, как показано на рисунке 22. Если вытянуть его полностью, рычаг будет в положении максимальной подачи пара, если нажимать на него, подача пара будет уменьшаться. Два паровых крана установлены на шарнирах для того, чтобы гарантировать их легкое использование.

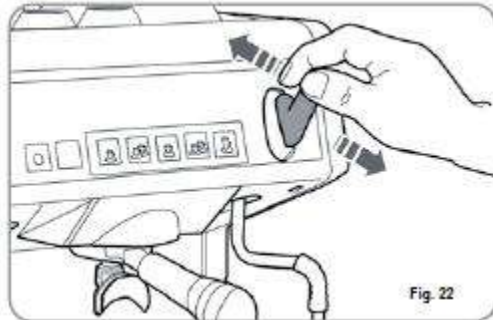

Внимание: Перед тем, как использовать паровой кран, всегда выпустите водный концентрат в течении как минимум 2 секунд.

6.6 Приготовление Капучино.

Для приготовления характерной пены для капучино погрузите паровой кран в емкость (предпочтительнее конусовидной формы) на $\frac{1}{3}$ заполненную молоком. Включите подачу пара. Не дожидаясь, пока молоко закипит, поднимите паровой кран слегка наверх и слегка двигайте его вертикально по всей поверхности молока. После того, как вы закончили эту процедуру, тщательно очистите паровой кран мягкой тканью.

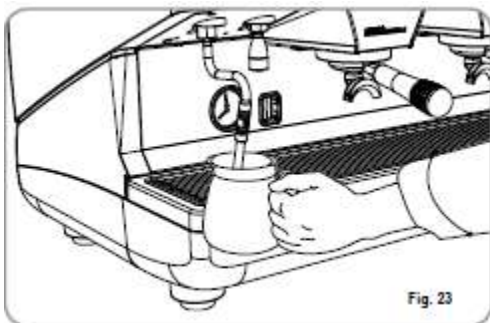

6.7 Кнопка Горячей воды.

Опасно! Возможен риск получения ожогов.

Когда Вы используете кран горячей воды, вы должны обращать внимание на то, чтобы Ваши руки не попадали под него, и не дотрагивались до него даже после его использования.

Этот кран проливает горячую воду для приготовления чая и травяных настоев.

Поставьте соответствующую посуду под кран горячей воды.

Нажмите один раз кнопку пролива горячей воды  (на модели V), зажжется индикатор пролива горячей воды.

Кран горячей воды будет проливать то количество воды, которое было запрограммировано ранее.

На модели S – просто включите кнопку пролива горячей воды.

Внимание: Пролив горячей воды может осуществляться одновременно с проливом кофе.

7. ПРОГРАММИРОВАНИЕ APPIA II

7.1. ПРОГРАММИРОВАНИЕ ДОЗИРОВОК НАПИТКОВ.

Чтобы войти в режим программирования, действуйте следующим образом:

ПРИМЕЧАНИЕ: Операция проводится при включенной машине.

- Чтобы войти в режим программирования напитков на каждой группе, необходимо нажать и удерживать в течении 5 секунд кнопку непрерывного пролива .
- Кнопки подачи начнут мигать.
- Доступ в режим программирования первой группы позволяет также установить параметры работы машины.

7.2. ПРОГРАММИРОВАНИЕ ДОЗИРОВОК КОФЕЙНЫХ НАПИТКОВ.

Чтобы запрограммировать количество воды, соответствующее каждой кнопке подачи, действуйте следующим образом:

-Наполните фильтродержатель соответствующей дозой кофе (фильтродержатель может быть одинарным или двойным, в зависимости от кнопки, которую вы хотите запрограммировать)

-Поместите фильтродержатель в группу.

-Нажмите одну из кнопок пролива:



-Начнется пролив, после того как будет достигнута желаемое количество, нажмите кнопку непрерывного пролива .

-Подача прекратится и кнопка выбранного напитка погаснет (другие кнопки продолжают мигать)

- Нажмите кнопку непрерывной подачи  , чтобы выйти из режима программирования или продолжить программирование других напитков.

ПРИМЕЧАНИЕ: Эту процедуру можно проводить на всех группах выпуска. В случае, если на одной группе ведутся работы по ее программированию, другие группы могут продолжать подачу кофе.

7.3. ПРОГРАММИРОВАНИЕ ГОРЯЧЕЙ ВОДЫ.

- Войти в режим программирования в соответствии с вышеуказанной процедурой:

- Нажмите кнопку выбора горячей воды  .

- Начнется подача горячей воды.

- Зафиксируйте желаемую дозу горячей воды, нажав снова кнопку  .

- Нажмите кнопку непрерывного пролива  для того, чтобы выйти из режима программирования или продолжите программирование других напитков.

7.4. ПРОГРАММИРОВАНИЕ ПОДОГРЕВАТЕЛЯ ЧАШЕК (НА ЗАКАЗ)

- Войти в режим программирования первой группы согласно соответствующей процедуре.

- Нажмите кнопку подогревателя чашек 

С помощью кнопок первой и второй групп можно запрограммировать автоматическое включение и выключение подогревателя.

Кнопки непрерывного пролива  первой и второй групп мигают.

Как указано в таблице, каждой кнопке пролива присвоено определенное значение; время включения подогревателя чашек - это сумма значений освещенных кнопок первой группы.

Время выключения подогревателя суммируется кнопками второй группы.

Кнопка	1-ая группа (Время включения)	2-ая группа (Время выключения)
	2 мин	5 мин
	4 мин	10 мин
	8 мин	20 мин
	16 мин	40мин

7.5. ПРОГРАММИРОВАНИЕ СТАНДАРТНЫХ ДОЗИРОВОК.

- Есть возможность установить заранее запрограммированные значения для 4 напитков группы и для горячей воды (пара) – «заводские настройки».

Чтобы сделать это, необходимо нажать кнопку непрерывного пролива  и держать ее нажатой, по крайней мере 10 секунд до тех пор, пока мигающие кнопки не погаснут.

Дозы подачи следующие:

1 эспрессо	2 эспрессо	1 кофе	2 кофе
40 мл	60 мл	50 мл	85 мл

Вода
9 секунд

Примечание: если установить время 0 секунд для воды и для пара, то это обеспечит их непрерывную работу.

7.6. КОПИРОВАНИЕ ДОЗ.

Запрограммированные для первой группы дозы напитков можно скопировать на вторую или третью группы.

Чтобы сделать это, нажмите кнопку непрерывного пролива  второй или третьей группы и удерживайте ее 8 секунд, до тех пор, пока мигающие кнопки не погаснут.

7.7 ПРОГРАММИРОВАНИЕ ПАРАМЕТРОВ РАБОТЫ МАШИНЫ.

ВНИМАНИЕ: настройки, описываемые далее, должен проводить **ИСКЛЮЧИТЕЛЬНО** квалифицированный специалист.

После того, как Вы вошли в режим программирования, первой группы, нажмите кнопку непрерывного пролива  на второй группе.

Включится режим установки параметров работы машины.

Вхождение в данный режим сигнализируется включением кнопки непрерывной подачи второй группы .

1. Включение помпы на пролив кофе при работающем автозаполнении бойлера.
2. Включение блокировки режима программирования дозировок напитков.
3. Регулировка освещения клавиатуры.
4. Включение помпы на пролив горячей воды (в машинах с экономайзером)
5. Отключение подогревателя чашек.
6. Восстановление первоначальных (заводских) параметров работы машины.

1. Включение помпы на пролив кофе при работающем автозаполнении бойлера.

С помощью кнопки одинарного маленького кофе  второй группы устанавливается включение помпы на пролив кофе при работающем автозаполнении бойлера .

Если кнопка  горит, то помпа будет работать на пролив кофе вместе автозаполнением, если кнопка не горит, то помпа не включится вместе автозаполнением бойлера.

2. Включение блокировки режима программирования дозировок напитков.

С помощью кнопки большого одинарного кофе  второй группы включается блокировка режима программирования дозировок напитков (если кнопка горит) или блокировка отключается (если кнопка не горит).

3. Регулировка освещения клавиатуры.

Кнопка 2 больших кофе  второй группы используется, чтобы выбрать освещение кнопок среди 5 возможных уровней освещения.

При нажатии на мигающую кнопку , будет меняться уровень освещения, снижая степень освещения до минимума и потом снова переходя к максимальному значению.

4. Включение помпы на пролив горячей воды (в машинах с экономайзером)

С помощью кнопки горячей воды  устанавливается включение помпы во время пролива горячей воды.

Если кнопка  горит, то помпа будет включаться во время пролива горячей воды, если не горит, помпа не включается.

5. Отключение подогревателя чашек.



С помощью кнопки  включается или выключается работа подогревателя чашек, если кнопка горит, подогреватель чашек работает в обычном режиме, в соответствии с тем как запрограммировано. Если кнопка не горит, то подогреватель чашек отключен.

Если подогреватель чашек отключен, то кнопка  загорается только во время автоматической диагностики, при включении, после чего любое нажатие на кнопку не приведет ни к какому результату.



Нажав кнопку непрерывной подачи  второй группы, вы сохраните измененные значения и выйдете из режима установки параметров работы машины.



6. Восстановление первоначальных (заводских) параметров работы машины.

Есть возможность восстановить первоначальные (заводские) параметры работы машины, то есть, работа помпы при работе автозаполнении, пролив воды с использованием помпы, максимальная яркость кнопок и включенный подогреватель чашек.

Чтобы установить заводские настройки параметров работы машины, достаточно включить машину, с помощью кнопки , при этом держа нажатыми одновременно на первой группе кнопку два маленьких кофе  и кнопку два больших кофе .

7.7. ЦИКЛЫ АВТОМАТИЧЕСКОЙ ОЧИСТКИ ГРУППЫ.



Чтобы войти в режим автоматической промывки надо выключить машину и включить ее, держа нажатыми кнопки горячей воды  и подогревателя чашек , во время начальной автодиагностики.



По окончании начальной автодиагностики начнут мигать кнопки  и  и кнопки кофе  на всех группах.

Нажав кнопку , начнется цикл промывки соответствующей группы.



По окончании цикла промывки можно запустить цикл ополаскивания этой группы, нажав снова кнопку .

Если вы хотите выполнить цикл ополаскивания в другой раз, достаточно выключить машину. Карта памяти запомнит оставшиеся циклы промывки, подлежащие завершению.

При следующем включении машина сразу войдет в состояние промывки групп, без необходимости нажимать на кнопки  и .

Нажав на кнопки  и  на 2 секунды вы выйдете из режима промывки, в случае если в памяти нет циклов промывки, подлежащих завершению, в противном случае,

останутся мигать кнопки  групп, на которых необходимо еще провести ополаскивание.

Держа нажатыми кнопки  и  еще на 2 секунды, вы спровоцируете выход из режима промывки, стерев информацию о циклах ополаскивания, подлежащих завершению.

Если цикла промывки группы полностью завершен, кнопка группы  погаснет.

Если нет других циклов ополаскивания, подлежащих выполнению, машина выйдет из режима промывки.

8.1. ОТКЛЮЧЕНИЕ МАШИНЫ.

Чтобы отключить машину от сети, надо нажать общий выключатель и поставить его в состоянии OFF.



8.2. ОЧИСТКА КОРПУСА.

Прежде чем производить любые операции очистки, необходимо полностью отключить машину от сети, то есть выключить общий выключатель машины и отсоединить вилку от розетки.

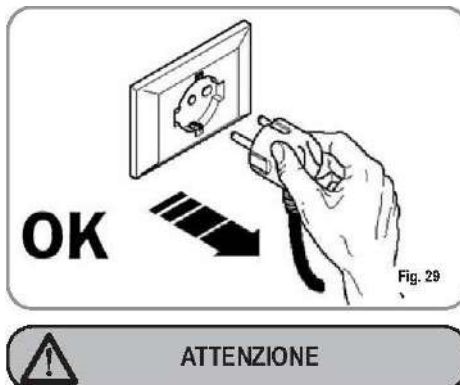

Не использовать растворители, продукты на основе хлора, абразивные средства.

Не погружайте кофемашину в воду. Не используйте мойки высокого давления.

Почистите рабочую зону, снимите поддон и пластиковую защиту – промойте каплесборник. Для чистки хромированных поверхностей используйте мягкую, влажную тряпку.

8.3 Чистка диффузоров и сеточек групп.

Диффузоры и сетки групп находятся снизу групп.



Для чистки диффузоров и сеток групп открутите удерживающий их винт. Проверьте, чтобы дырочки диффузоров не были заблокированы. Если они

заблокированы – прочистите их по инструкции, описанной в параграфе : Чистка фильтров и фильтродержателей.

Мы рекомендуем чистить их раз в неделю.

8.4 Чистка группы с

8.4 CLEANING THE UNIT WITH THE AID OF THE BLIND FILTER

The machine is pre-set for cleaning the delivery unit with a specific washing powder.

We recommend carrying out a washing cycle at least once a day with special cleansers.

ВНИМАНИЕ! Избегайте опасности интоксикации! Несколько раз тщательно промойте узлы чистой водой до полного удаления остатков моющих средств.

Для промывки узлов следует:

- 1) Заменить фильтр скрытым фильтром узла подачи продукта.
- 2) Наполнить его двумя ложками специального чистящего порошка и вставить в узел держателя фильтра.
- 3) Нажать одну из кнопок подачи кофе и удерживать 10 секунд.
- 4) Несколько раз повторить эту процедуру.
- 5) Снять держатель фильтра и промыть остатки порошка до полного удаления.

Once the filter-holder has been removed, repeat delivery operations a few times to eliminate any cleanser residues.

To carry out the washing procedure, proceed as follows:

- 1) Substitute the filter with the delivery unit blind filter.
- 2) Fill it with two spoonfuls of special cleanser powder and insert it into the unit filter-holder.
- 3) Press one of the coffee keys and halt it after 10 seconds.
- 4) Repeat the procedure several times.
- 5) Remove the filter-holder and carry out a few deliveries.

8.5 Очистка фильтров и держателей фильтров

Разведите две столовых ложки специального очистителя на один литр

горячей воды и опустите в полученный раствор фильтр и держатель фильтра

(без ручки) на полчаса. Затем тщательно промойте чистой проточной водой.

8.6 Регенерация смягчителя воды

Для предотвращения накипи на стенках резервуара и на поверхности элементов теплообменников следует всегда держать смягчитель воды в работоспособном состоянии. Это обеспечит регулярную регенерацию ионной структуры камеди.

Циклы регенерации зависят от объема ежедневно приготовляемого кофе и степени жесткости воды. Эти циклы можно рассчитать на приведенном графике.

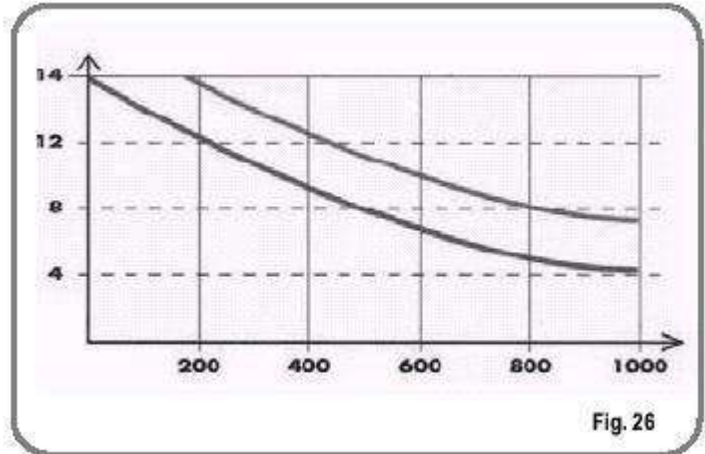

Операция по регенерации производится следующим образом:

- 1) Выключите аппарат и подставьте под трубку E (рис. справа) емкость, способную принять не менее 5 литров. Поверните рычаги C и D слева направо, снимите верхнюю крышку и засыпьте в резервуар 1 кг. обычной поваренной соли (рис. справа)
- 2) Поставьте крышку на место и верните рычаг C в прежнее положение, повернув его влево (рис. справа), затем дайте соляному раствору вытекать по трубке F, позволяя поступающей чистой воде вытеснять раствор (операция длится около полутора часов).
- 3) Верните рычаг D в прежнее положение,

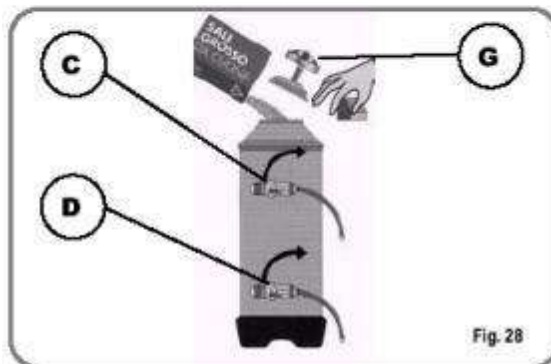
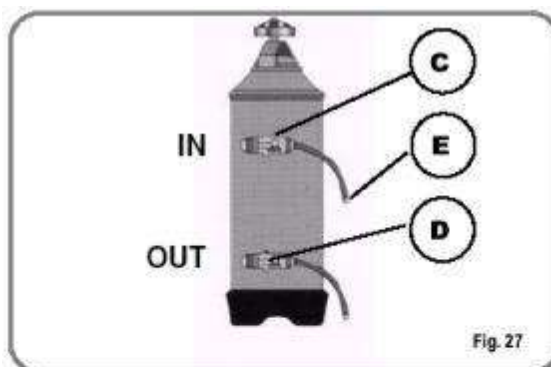

повернув его влево. (рис. справа)

