

ПЕРЕВОД ОРИГИНАЛЬНОЙ  
ИНСТРУКЦИИ ПО ЭКСПЛУАТАЦИИ  
**S700**  
FCS4067

20106847 • 01 • 09.05.2018



**FRANKE**



# СОДЕРЖАНИЕ

1	Указания по безопасности .....	6
1.1	Использование по назначению .....	6
1.2	Условия эксплуатации кофемашины.....	6
1.3	Объяснение указаний по технике безопасности согласно требованиям Американского национального института стандартов (ANSI).....	7
1.4	Опасные ситуации при использовании кофемашины и ее дополнительного оборудования .....	7
2	Пояснение символов .....	11
2.1	Символы, используемые в инструкции .....	11
2.2	Символы в программном обеспечении .....	11
3	Комплект поставки .....	14
4	Идентификация.....	16
4.1	Расположение заводской таблички .....	16
4.2	Идентификатор кодов .....	16
5	Описание прибора .....	18
5.1	Кофемашина .....	18
5.2	Компоненты кофемашины .....	19
5.3	Дополнительное оборудование .....	20
5.4	Панель управления .....	21
5.5	Обзор режимов управления.....	21
6	Монтаж .....	24
6.1	Подготовительные работы.....	24
6.2	Размеры S700 .....	24
6.3	Требования к водоснабжению .....	25
7	Заполнение и опорожнение .....	27
7.1	Заполнение зернами.....	27
7.2	Опорожнение емкости для зерен .....	28
7.3	Опорожнение емкости для кофейной гущи .....	28
7.4	Настройка степени помола.....	29
8	Приготовление напитков.....	31
8.1	Приготовление напитков в режиме Quick Select.....	31
8.2	Приготовление напитков в режиме Cash Register .....	31
8.3	Приготовление напитков из молотого кофе.....	32

8.4	Приготовление горячей воды.....	34
8.5	Подача пара .....	34
9	Очистка.....	36
9.1	Введение .....	36
9.2	Необходимые принадлежности для очистки .....	36
9.3	Пятишаговый метод .....	36
9.4	Запуск очистки .....	36
9.5	Очистка экрана.....	37
9.6	Очистка емкости для кофейных зерен.....	38
10	Настройка.....	39
10.1	Переход на уровень технического обслуживания. ....	39
10.2	PIN-коды .....	39
10.3	Структура меню «Мои настройки».....	40
10.4	Методы ввода .....	40
10.5	Меню 1 Настройка машины.....	40
10.6	Меню 2 Параметры напитков .....	44
10.7	Меню 3 Дата и время.....	45
10.8	Меню 6 Права пользователей.....	46
11	Персонализация и передача данных .....	49
11.1	Обзор .....	49
11.2	Структура меню «Персонализация и передача данных» .....	50
11.3	Использование рекламных носителей.....	51
11.4	Отображение языка и настройка индикации энергетической ценности .....	51
11.5	Резервное копирование / загрузка данных .....	52
11.6	Восстановление значений по умолчанию.....	52
12	Устранение неисправностей.....	53
12.1	Советы по приготовлению вкусного кофе.....	53
12.2	Меры при ухудшении качества напитков .....	53
13	Вывод из эксплуатации .....	55
13.1	Подготовка к выводу из эксплуатации .....	55
13.2	Краткосрочный вывод из эксплуатации (максимум на три недели) .....	55
13.3	Долгосрочный вывод из эксплуатации.....	55
13.4	Транспортировка и хранение.....	55
13.5	Повторный ввод в эксплуатацию после длительного хранения или простоя .....	56
14	Утилизация.....	57

---

15	Технические характеристики .....	58
15.1	Технические характеристики кофемашины .....	58
15.2	Параметры производительности по DIN 18873-2:2016-02 .....	58
15.3	Электрическое подключение.....	59
15.4	Шнур питания .....	60
15.5	Технические характеристики дополнительного оборудования .....	60
15.6	Подогреватель чашек CW .....	60
15.7	Система расчета AC .....	60
	Алфавитный указатель .....	61

# 1 УКАЗАНИЯ ПО БЕЗОПАСНОСТИ

## 1.1 Использование по назначению

### 1.1.1 Кофемашина

- Машина S700 представляет собой промышленное устройство для приготовления напитков и предназначена для эксплуатации в офисах, в местах общественного питания и других подобных местах.
- Машина S700 используется для приготовления напитков из цельных кофейных зерен и молотого кофе.
- Машина S700 предназначена для приготовления напитков с учетом требований данной инструкции и технических характеристик.
- Машина S700 предназначена только для эксплуатации в помещениях.

#### Внимание!

- Машина S700 не предназначена для использования вне помещений.

### 1.1.2 Дополнительное оборудование

#### Подогреватель чашек

- Подогреватель чашек предназначен исключительно для предварительного подогрева кофейных чашек и стаканов, используемых для приготовления напитков.

#### Внимание!

- Подогреватель чашек не предназначен для сушки кухонных или иных полотенец. При подогреве не накрывайте чашки.

#### Система расчета

- Система расчета предусматривает разные способы оплаты. Примеры: оплата монетами, картой или с помощью мобильных систем оплаты.

## 1.2 Условия эксплуатации кофемашины

- К эксплуатации машины S700 допускаются только обученные лица.
- Каждый оператор машины S700 должен тщательно изучить данную инструкцию. Исключение составляют только лица, использующие машину в режиме самообслуживания.
- Однако для обеспечения безопасности таких лиц необходимо предусмотреть постоянное наблюдение за машинами, работающими в режиме самообслуживания.
- Приступайте к использованию машины S700 и ее дополнительного оборудования только после тщательного изучения настоящей инструкции.
- Не используйте S700 и ее дополнительное оборудование, если вам незнакомы ее функции.
- Не используйте S700 при повреждении соединительных проводов S700 или дополнительного оборудования.
- Не используйте S700, если S700 или ее дополнительное оборудование не очищены или не заполнены надлежащим образом.
- Детям младше 8 лет запрещается пользоваться машиной S700 или ее дополнительным оборудованием.
- Детям и лицам с ограниченными физическими, сенсорными или умственными способностями разрешается использовать машину S700 и ее дополнительное оборудование только под присмотром. Не позволяйте детям играть с S700 или ее дополнительным оборудованием.

- Детям запрещается выполнять очистку машины S700 или ее дополнительного оборудования.

### 1.3 Объяснение указаний по технике безопасности согласно требованиям Американского национального института стандартов (ANSI)

Для обеспечения безопасности людей и предотвращения материального ущерба необходимо соблюдать приведенные ниже указания.

Указания по технике безопасности имеют следующую структуру:

СИМВОЛ И СИГНАЛЬНОЕ СЛОВО в зависимости от степени опасности.



#### **ПРЕДУПРЕЖДЕНИЕ**

**ПРЕДУПРЕЖДЕНИЕ** обозначает любую потенциально грозящую опасность. Если ее не устранить, последствиями могут быть тяжелые травмы или летальный исход.



#### **ОСТОРОЖНО**

**«ОСТОРОЖНО!»** обозначает любую потенциально грозящую опасность. Если ее не устранить, возможно получение легких или незначительных травм.



#### **УВЕДОМЛЕНИЕ**

**«УВЕДОМЛЕНИЕ»** указывает на риски повреждения машины.

### 1.4 Опасные ситуации при использовании кофемашины и ее дополнительного оборудования



#### **ПРЕДУПРЕЖДЕНИЕ**

**Опасность для жизни вследствие поражения электрическим током**

Повреждение кабеля питания, проводов или штекерных соединений может привести к удару электрическим током.

- а) Не подключайте к сети поврежденные кабели питания, провода или штекерные соединения.
- б) Замените поврежденные кабели питания, провода или штекерные соединения.  
Если кабель питания неразъемного типа, обратитесь к сервисному технику. Если кабель питания разъемного типа, закажите и используйте новый оригинальный кабель.
- в) Не устанавливайте машину и не размещайте кабель питания вблизи горячих поверхностей, например газовых/электрических плит или печей.
- д) Убедитесь в том, что кабель питания не зажат и не соприкасается с острыми краями.

**⚠ ПРЕДУПРЕЖДЕНИЕ****Опасность для жизни вследствие поражения электрическим током**

Проникающая в машину жидкость/влага или утечка может привести к удару электрическим током.

- a) Не направляйте на машину струю жидкости или пара.
- b) Не проливайте на машину никакие жидкости.
- c) Не погружайте машину в жидкость.
- d) При утечке или проникновении жидкости/влаги в машину отключите ее от сети.

**⚠ ПРЕДУПРЕЖДЕНИЕ****Опасность для жизни вследствие поражения электрическим током**

Ненадлежащее выполнение работ, ремонта или технического обслуживания электрических установок может привести к удару электрическим током.

- a) Поручайте ремонт электрических деталей специалистам сервисной службы, которые всегда используют только оригинальные запасные части.
- b) Поручайте выполнение технического обслуживания только уполномоченным специалистам с соответствующей квалификацией.

**⚠ ПРЕДУПРЕЖДЕНИЕ****Опасность асфиксии**

Пластиковые упаковки могут стать причиной удушья детей.

- a) Пластиковые упаковки не должны попадать в руки детей.

**⚠ ПРЕДУПРЕЖДЕНИЕ****Опасность ожога**

Нагревательные поверхности подогревателя для чашек могут стать причиной ожогов.

- a) Не прикасайтесь к горячим нагревательным поверхностям подогревателя для чашек.
- b) В СЛУЧАЕ ОЖОГА: немедленно охладите пораженный участок и, в зависимости от тяжести травмы, обратитесь за консультацией к врачу.

**⚠ ПРЕДУПРЕЖДЕНИЕ****Опасность ошпаривания**

Во время промывки из отверстий вытекает горячая вода.

- a) Находиться вблизи дозаторов во время выполнения процесса очистки запрещено.
- b) Не ставьте какие-либо предметы на решетку каплесборника.
- c) В СЛУЧАЕ ОШПАРИВАНИЯ: немедленно охладите пораженный участок и, в зависимости от тяжести травмы, обратитесь за консультацией к врачу.

**⚠ ПРЕДУПРЕЖДЕНИЕ****Опасность ошпаривания**

Горячие напитки могут причинить ожоги.

- а) Будьте осторожны с горячими напитками.
- б) Используйте только подходящие питьевые емкости.

**⚠ ПРЕДУПРЕЖДЕНИЕ****Опасность ошпаривания**

Жидкости и пар, выходящие из аппарата во время очистки, могут причинить ожоги.

- а) Находиться вблизи дозаторов во время выполнения процесса очистки запрещено.

**⚠ ПРЕДУПРЕЖДЕНИЕ****Опасность получения травм**

Обломки предметов, попавших в контейнер для кофейных зерен или в кофемолку, могут вылететь с высокой скоростью и привести к травмам.

- а) Запрещается класть посторонние предметы в контейнер для кофейных зерен или в кофемолку.

**⚠ ОСТОРОЖНО****Порезы/защемление**

Подлежащий механизм емкости для порошка может порезать или защемить пальцы.

- а) При очистке емкости для порошка будьте осторожны.

**⚠ ОСТОРОЖНО****Раздражение кожи от чистящего средства**

Таблетки для очистки, чистящее средство для молочных систем и средство для удаления накипи могут вызвать раздражения кожи.

- а) Соблюдайте меры предосторожности, указанные на упаковке чистящего средства.
- б) Избегайте попадания чистящего средства в глаза и на кожу.
- в) После контакта с чистящим средством помойте руки.
- д) Не допускайте попадания чистящих средств в напитки.

**⚠ ОСТОРОЖНО****Опасность для здоровья из-за заражения микроорганизмами**

Вследствие недостаточной очистки в машине и выпускных отверстиях могут застревать остатки продуктов питания, загрязняя напитки.

- a) Не используйте машину, если она не была очищена надлежащим образом согласно инструкции.
- b) Ежедневно очищайте машину согласно инструкции.
- c) Проинформируйте использующий машину персонал о необходимых мерах по очистке.

**⚠ ОСТОРОЖНО****Опасность для здоровья из-за заражения микроорганизмами**

В машинах, не используемых длительное время, могут быть остатки продуктов питания.

- a) После длительного простоя (более 2 дней) машину следует чистить.

**⚠ ОСТОРОЖНО****Образование плесени**





Кофейная гуща может плесневеть.

- a) Оporожняйте и промывайте емкость для кофейной гущи не реже одного раза в день.

## 2 ПОЯСНЕНИЕ СИМВОЛОВ





### 2.1 Символы, используемые в инструкции

#### 2.1.1 Ориентация

Символ	Описание
	Очистите компоненты согласно пятишаговому методу очистки.
	Этим символом обозначены полезные советы и дополнительная информация.
	Условия для выполнения действий.
	Результат или промежуточный результат выполнения действий.

### 2.2 Символы в программном обеспечении



#### 2.2.1 Навигационные символы и управление



















Символ	Наименование	Описание
	Кнопка отмены	Прерывание приготовления
	Переход к следующей/ предыдущей странице	Переход между страницами многостраничного меню
	Кнопка «Пуск»	Запуск приготовления
	Кнопка подачи пара	Пуск подачи пара



#### 2.2.2 Символы на панели управления



При нажатии на символ, появившийся на панели управления, отображаются указания и дополнительная информация. При возникновении ошибки см. информацию в главе *Устранение неисправностей* [▶ 53].

Символ	Наименование	Описание
	Логотип Franke	Переход на уровень технического обслуживания
	Уход/очистка	Требуется очистка или обслуживание машины

Символ	Наименование	Описание
	Кофейные зерна	Емкость для зерен пуста или установлена неправильно
	Емкость для кофейной гущи	Необходимо опорожнить емкость для кофейной гущи
	Промывка	Требуется промывка машины, или промывка машины выполняется
	Напиток	
	Система расчета	Система расчета активна
	Рекл. изображ.	
	Экранная заставка	
	Яркость	Настройка яркости
	Передача данных	Выполняется передача данных
	Счетчик отдельных напитков	
	Персонализация	
	Информ.	
	Неактивно	
	Режим ожидания	Переключение машины в режим ожидания
	First Shot	Предварительный нагрев системы
	Дверца	
	Избранное	Кнопка избранного, которой может быть назначена часто используемая функция
	Сервис / Настройка / Администрирование	

Символ	Наименование	Описание
	Контейнер для зерен слева/справа	
	Два напитка	Приготовление двойного количества напитка (приготовление одновременно двух напитков)
	Кофейный порошок	Кнопка выбора кофейного порошка

### 2.2.3 Отображение сообщений о неисправностях





Приготовление выбранных напитков невозможно. При нажатии на подсвеченный символ на панели управления выполняется переход к сообщению о неисправности.

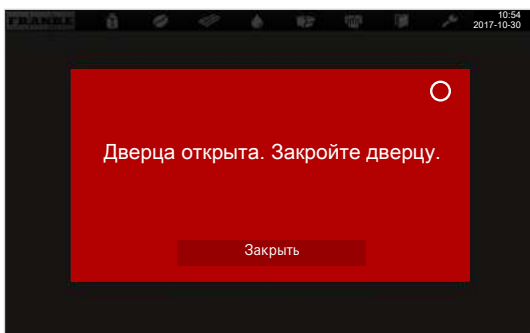

Если неисправность затрагивает всю систему, сообщение о неисправности отображается автоматически.









### Цветовой код сообщений об неисправностях

-  Временное прерывание
-  Система продолжает функционировать без ограничений
-  Система функционирует с ограничениями
-  Отдельные или все ресурсы заблокированы

## 3 КОМПЛЕКТ ПОСТАВКИ

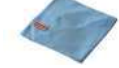

Комплект поставки может отличаться в зависимости от конфигурации прибора. Принадлежности можно заказать у продавца или непосредственно в компании Franke Kaffeemaschinen AG (г. Арбург, Швейцария).

	Наименование	Артикул
	Таблетки для очистки (100 шт.)	BK328400
	Таблетки для очистки (Китай)	BK329878
	Таблетки для очистки (США/Канада)	1H329883
	Чистящее средство для молочных систем (флакон с дозатором)	1L301219
	Чистящее средство для молочных систем (флакон с дозатором) (США/Канада)	BK326804
	Чистящие щетки	1L301376
	Кисточка для очистки	1L301160
	Микрофибровая салфетка	1H325974

	Наименование	Артикул
	Ключ к аэратору Neoperl	1H327863
	USB-накопитель (4 ГБ)	1H329064
	Комплект руководства	560.0536.732
	Мерный стакан	1H327369
	Подставка (опция)	1C346236

## 4 ИДЕНТИФИКАЦИЯ

### 4.1 Расположение заводской таблички

#### Кофемашина



Заводская табличка кофемашины находится на правой внутренней стенке машины возле емкости для кофейной гущи.

#### Подогреватель чашек (CW)



Заводская табличка подогревателя чашек находится на внутренней стороне задней стенки слева внизу.

### 4.2 Идентификатор кодов

#### 4.2.1 Кофемашина

Код	Описание
S700	Кофейная машина (автомат) Серия: S Типоразмер: 700
2G	2 кофемолки
H1	Дозатор горячей воды
S2	Autosteam (трубка подачи пара с температурным датчиком)
S3	Autosteam Pro (трубка подачи пара с температурным датчиком и программируемым вспениванием молока)

#### 4.2.2 Дополнительное оборудование

Код	Описание
AC	Система расчета
CW	Подогреватель чашек

## 5 ОПИСАНИЕ ПРИБОРА

### 5.1 Кофемашина

В данной главе рассматривается пример конфигурации, позволяющий получить общее представление о вашей S700. Следует учитывать, что внешний вид кофемашины зависит от конфигурации и может отличаться от представленного.

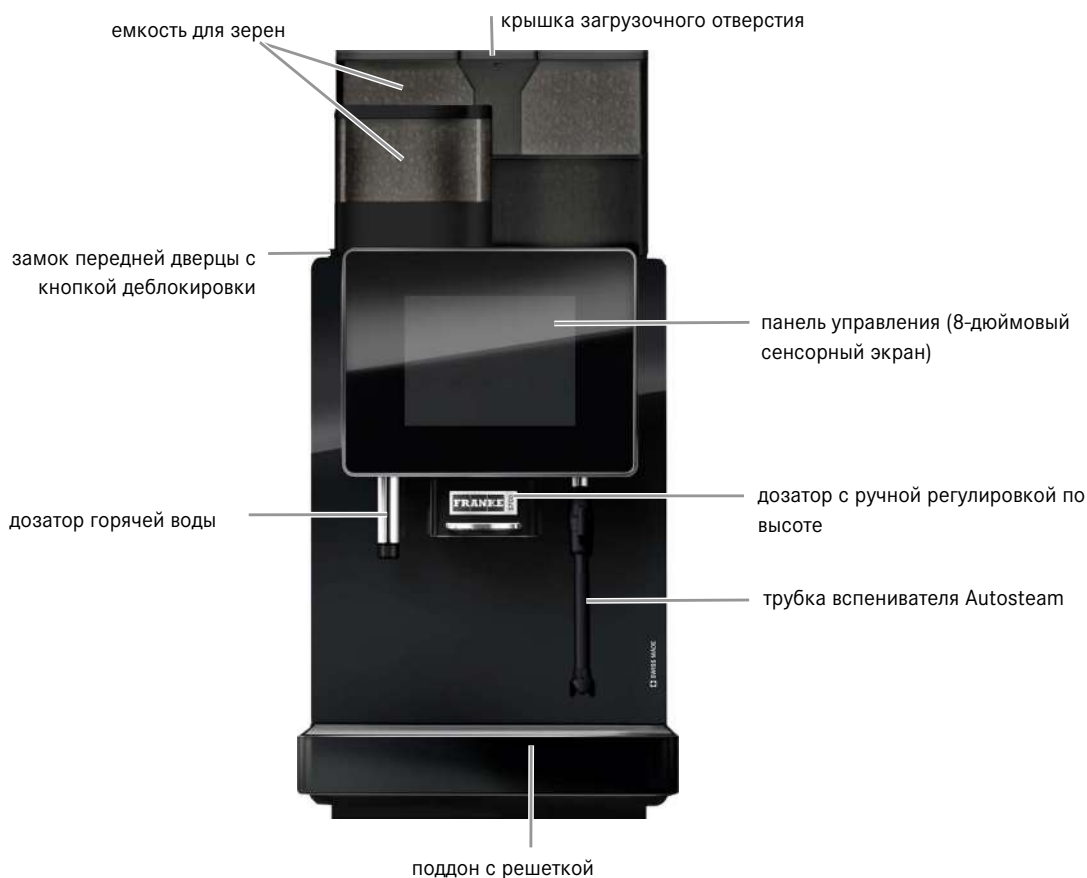

#### 5.1.1 Панель управления

- Сенсорный дисплей 8"
- Переключение языка

#### 5.1.2 Опции

- First Shot
- Запирающаяся емкость для зерен.
- Устройство Autosteam Pro (для автоматического вспенивания молока)
- Сброс отходов
- Высокие регулируемые опоры
- Датчик TDS
- Внешний резервуар для воды
- M2M/телеметрический интерфейс

## 5.2 Компоненты кофемашины

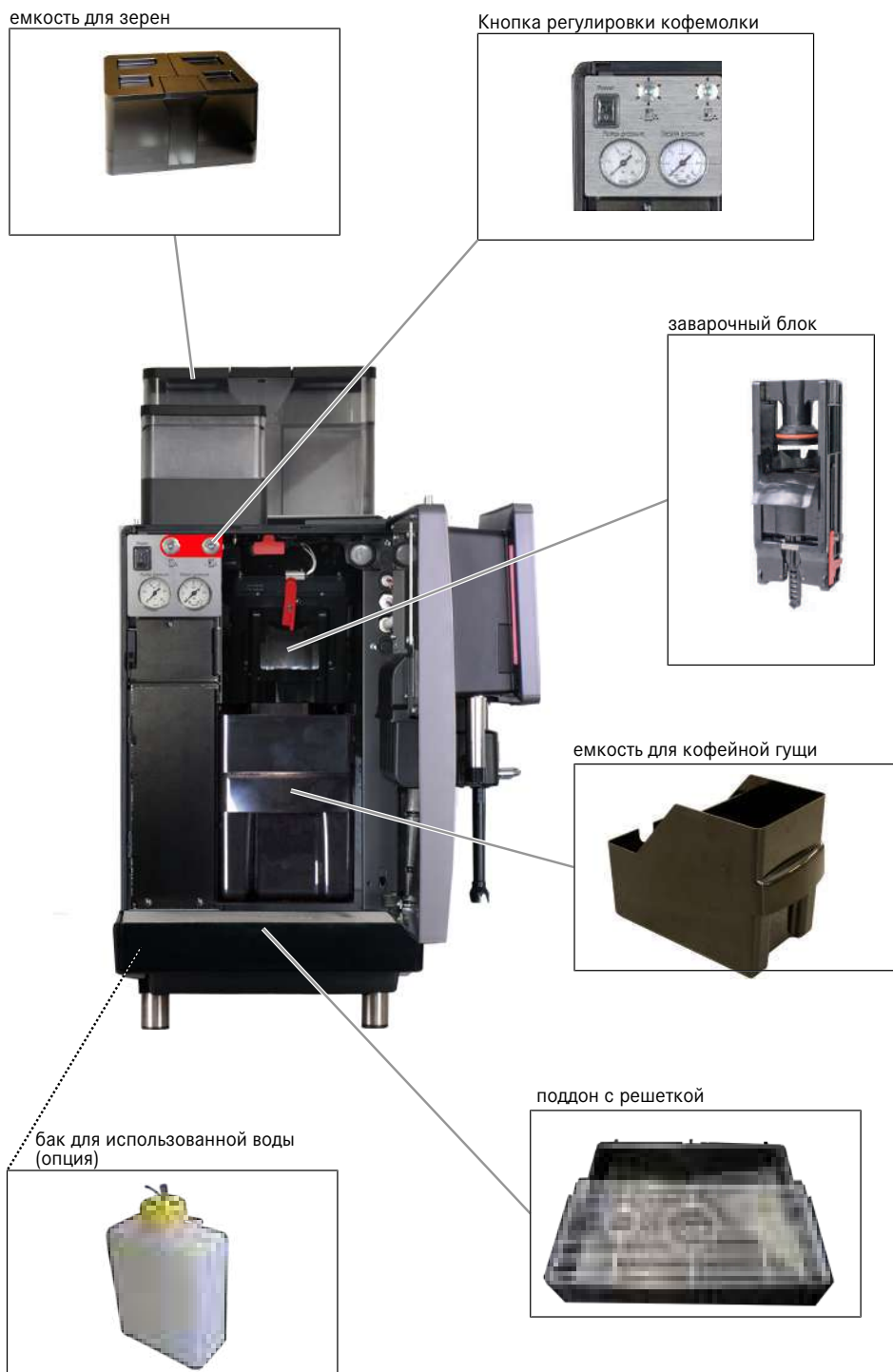

## 5.3 Дополнительное оборудование

### 5.3.1 Подогреватель чашек (опция)



Кофе будет особенно вкусным, если его налить в предварительно подогретые чашки. Подогреватель чашек с четырьмя подогреваемыми зонами идеально подходит к этой кофемашине.

### 5.3.2 Система расчета (опция)

Система расчета служит для обработки платежей и регистрации платежных данных.

Интерфейсы:

- VIP

Системы оплаты:

- Устройство для контроля монет
- Разменный автомат
- Считыватель карт

## 5.4 Панель управления



1 Кнопка Franke используется для переключения между уровнем технического обслуживания и уровнем выбора напитков.

2 Переход между страницами вперед или назад.

## 5.5 Обзор режимов управления



Режим обслуживания выбирают исходя из ассортимента и возможных пожеланий клиента, а также исходя из того, как будет использоваться кофемашина.

Специалист сервисной службы с удовольствием поможет настроить требуемый режим управления.

### 5.5.1 Режим управления Cash Register

#### Cash Register



В режиме управления **Cash Register** машиной управляет оператор (например, продавец). Пока в кофемашине готовится напиток, можно принимать следующие заказы.

Структура панели управления

- Уровень 1: выбор напитка, до 5 страниц. Панель доступных параметров, где также отображаются состояние приготовления и очередь напитков
- Уровень 2: отображение 4, 9 или 16 кнопок выбора напитков на одной странице

Возможности настройки:

- Количество напитков на странице: 2 x 2, 3 x 3 или 4 x 4
- Представление: фотография, рисунок

## 5.5.2 Режим управления Quick Select

### Quick Select



Режим управления **Quick Select** – стандартная разновидность самообслуживания. Если доступны параметры напитка, то, выбрав напиток, клиент может изменить его по своему вкусу.

Структура панели управления

- Уровень 1: выбор напитка, до 5 страниц
- Уровень 2: режим выбора напитка; отображение 6, 12 или 20 кнопок выбора напитков на одной странице; выбор параметров напитка, запуск приготовления (если активировано)

Возможности настройки:

- Количество напитков на странице: 2 x 3, 3 x 4 или 4 x 5
- Активация режима **Credit Mode**
- Индивидуальное расположение напитков

## 5.5.3 Режим управления Quick Select с Credit Mode



### Отображение

- Цены на напитки
- Кредит
- Недостаточный кредит



При работе в режиме **Credit Mode** в меню **Drink Selection** нельзя задавать дополнительные параметры напитка. Чтобы активировать режим **Credit Mode**, в меню **Мои настройки** откройте пункт **1 Настройка машины > 1.12 Система расчета**. Выберите пункт **Включить расчетную систему**.

## 6 МОНТАЖ

### 6.1 Подготовительные работы

- Линия подключения кофемашины к электросети должна быть защищена устройством защитного отключения (УЗО).
- Необходимо обеспечить возможность обесточивания всех полюсов одним выключателем.
- Подключение к водопроводу должно соответствовать этим требованиям: *Требования к водоснабжению* [► 25], а также местным и национальным нормам и правилам.
- Для подключения кофемашины к водопроводу необходимо использовать прилагаемый комплектный шланг. Не используйте старые водопроводные шланги.



Данные работы необходимо выполнить до того, как специалист сервисного центра приступит к установке кофемашины. Специалист сервисного центра установит кофемашину и введет ее в эксплуатацию. Кроме того, он проинструктирует персонал относительно основных функций кофемашины.

### 6.2 Размеры S700

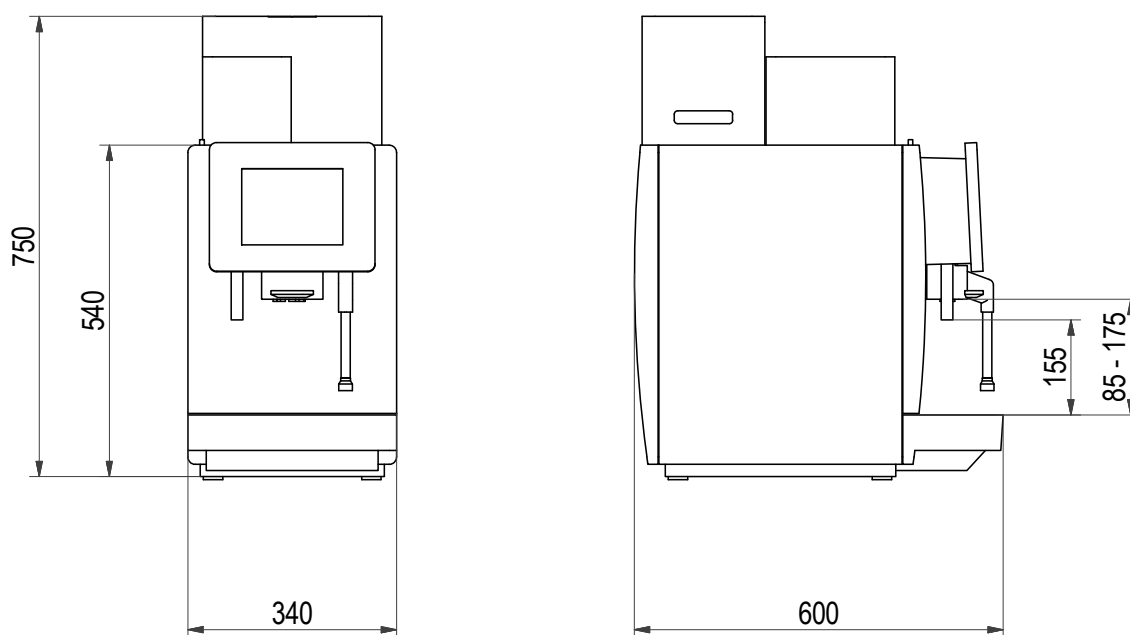

Вид спереди/Вид сбоку

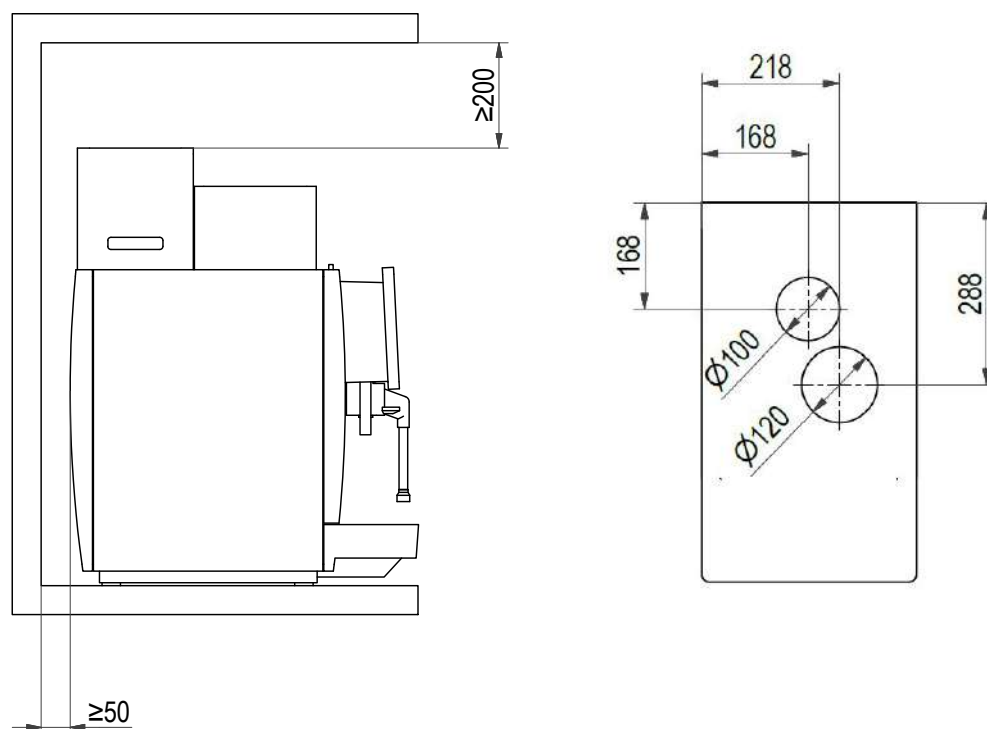

Габаритные размеры на месте установки/Отверстия для шлангов в прилавке

## 6.3 Требования к водоснабжению

### 6.3.1 Подключение к водопроводу

Давление воды	80–800 кПа (0,8–8 бар)
Расход	> 0,1 л/с
Температура воды	< 25 °C
Для подключения к водопроводу можно использовать только прилагаемый комплектный шланг	Накидная гайка G3/8 и металлический шланг l = 1,5 м

- Подключение к водопроводу должно соответствовать техническим требованиям, местным и национальным нормам.
- Подключение к водопроводу должно быть защищено от обратного потока.
- Подключение к водопроводу должно оснащаться запорным клапаном и контролируемым обратным клапаном с предварительным фильтром (для UL не менее 100 меш/дюйм). Фильтр должен извлекаться для очистки.
- Вода не должна поступать из умягчителя.

### 6.3.2 Качество воды

Градус жесткости:	4–8° dH (немецких градусов жесткости воды) / 7–14 °fH (французских градусов жесткости воды) / 70–140 ppm (мг/л)
Карбонатная жесткость	3–6° dH / 50–105 ppm (мг/л)
Кислотность/pH	pH 6,5–7,5

---

Содержание хлора	< 0,5 мг/л
Содержание хлоридов	< 30 мг/л
Общее количество растворенных твердых веществ (TDS)	30–150 ppm (мг/л)
Электропроводность	50–200 мкСм/см (микросименс)
Содержание железа	< 0,3 мг/л

---

- Цвет: прозрачный
- Вкус: свежий и чистый вкус
- Запах: без ощутимого запаха

### 6.3.3 Слив воды

- Сливной шланг: D = 16 мм, L = 2 м
- Присоединение к расположенному ниже сифону

## 7 ЗАПОЛНЕНИЕ И ОПОРОЖНЕНИЕ

### 7.1 Заполнение зернами



#### ПРЕДУПРЕЖДЕНИЕ

##### Опасность получения травм

Обломки предметов, попавших в контейнер для кофейных зерен или в кофемолку, могут вылететь с высокой скоростью и привести к травмам.

- а) Запрещается класть посторонние предметы в контейнер для кофейных зерен или в кофемолку.



Заполните зернами емкость для кофейных зерен.



#### УВЕДОМЛЕНИЕ

##### Плохое качество напитков

На внутренней стороне емкости для зерен образуется тонкая масляная пленка от масла кофейных зерен. Осевшее масло быстро стареет и ухудшает вкус напитков.

- а) Ежедневно счищайте масляную пленку с внутренней поверхности емкости для зерен.
- б) Для этого используйте сухое или смоченное в чистой воде полотенце.
- с) Не используйте чистящие средства, которые могут изменить вкус кофе.

1. Снимите крышку емкости для зерен.



3. Установите крышку.



2. Заполните емкость кофейными зернами.



## 7.2 Опорожнение емкости для зерен

1. Вытяните вперед до упора блокировочную задвижку.



2. Извлеките емкость для зерен.



3. Опорожните, промойте и высушите емкость для зерен.

4. Установите емкость для зерен.



5. Задвиньте блокировочную задвижку до упора.



### УВЕДОМЛЕНИЕ

#### Ухудшение работоспособности

Неправильная фиксация емкости для кофейных зерен может отрицательно сказаться на работе кофемашины и качестве напитков.

- а) Задвиньте блокировочную задвижку до упора.

## 7.3 Опорожнение емкости для кофейной гущи



### УВЕДОМЛЕНИЕ

#### Образование плесени

На остатках кофе возможно образование плесени.

- а) Опорожняйте и промывайте емкость для кофейной гущи не реже одного раза в день.

1. Откройте дверцу.



⇒ На панели управления появится сообщение **Дверца открыта.**

2. Выньте емкость для кофейной гущи.



3. Опорожните, очистите и высушите емкость для кофейной гущи.



4. Вставьте емкость для кофейной гущи и закройте дверцу.



## 7.4 Настройка степени помола



Изменение степени помола влияет на количество кофе. Поэтому кофемолки после настройки степени помола следует откалибровать.

При необходимости возможна настройка степени помола для каждой кофемолки. Символ прямоугольника указывает на регулировочную ручку соответствующей кофемолки.

1. Откройте дверцу.



2. Открутите винт с рифленой головкой против часовой стрелки. Снимите красную стопорную шайбу.



3. Настройте степень помола регулировочной ручкой.

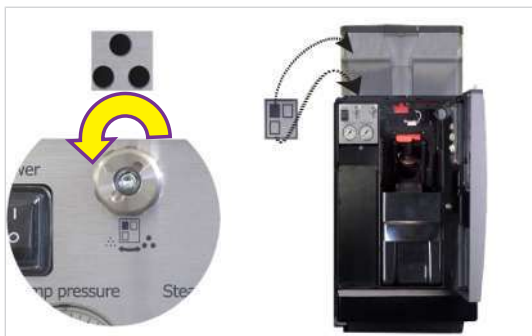

- ⇒ ● ● Для более грубого помола: поверните ручку настройки против часовой стрелки.

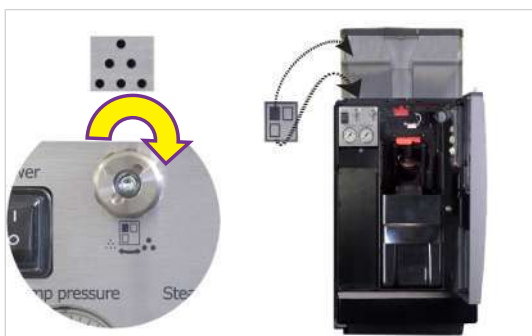

- ⇒ ● ● ● ● Для более тонкого помола: поверните ручку настройки по часовой стрелке.

4. Надвиньте на регулировочные ручки красную стопорную шайбу. Затяните винт с рифленной головкой по часовой стрелке.

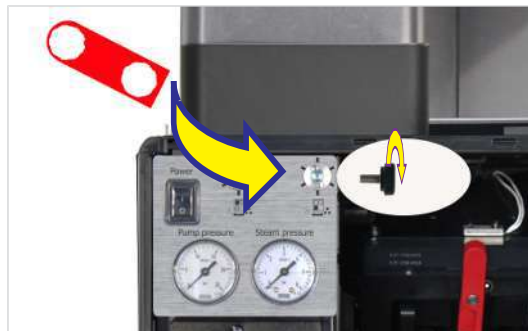

## 8 ПРИГОТОВЛЕНИЕ НАПИТКОВ



### ⚠ ПРЕДУПРЕЖДЕНИЕ

#### Опасность ошпаривания

Горячие напитки могут причинить ожоги.

- a) Будьте осторожны с горячими напитками.
- b) Используйте только подходящие питьевые емкости.

### 8.1 Приготовление напитков в режиме Quick Select

1. Поставьте под дозатор подходящую посуду для напитка.
2. Отрегулируйте высоту дозатора, взявшись за его ручку.



3. Выберите напиток.

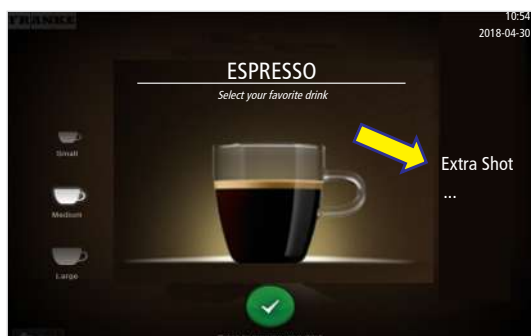

- ⇒ Отобразится меню выбора напитка Drink Selection.
4. Выберите параметры напитка.
5. Начните приготовление, нажав зеленую кнопку.



- ⇒ Начнется процесс приготовления.
- ⇒ После приготовления напитка вновь появится меню выбора напитка.

### 8.2 Приготовление напитков в режиме Cash Register



Если нужно приготовить несколько напитков подряд, необходимо учитывать следующее:

1. Поставьте под дозатор подходящую посуду для напитка.

2. Отрегулируйте высоту дозатора, взявшись за его ручку.



3. Выберите параметры напитка.



4. Выберите напиток.



⇒ Начнется процесс приготовления.

5. Если нужно, добавьте напитки в очередь.

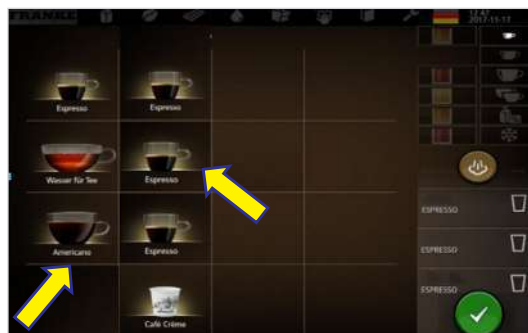

6. Чтобы начать приготовление следующего в очереди напитка, снова нажмите зеленую кнопку.

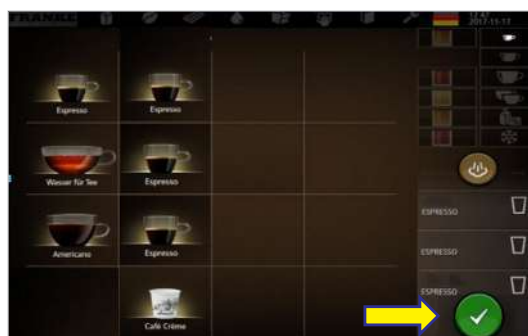

⇒ Начнется приготовление следующего напитка.

⇒ Отобразится меню выбора напитка.

⇒ Приготовление напитков завершено.

## 8.3 Приготовление напитков из молотого кофе

Пример: Quick Select



Можно использовать только молотый кофе. Нельзя использовать растворимый кофе из кофейного экстракта.

1. Поставьте под дозатор подходящую посуду для напитка.

- Отрегулируйте высоту дозатора, взявшись за его ручку.



- Нажмите кнопку Кофе без кофеина.



⇒ Включится подсветка кнопки Кофе без кофеина.



⇒ Появится следующее сообщение:

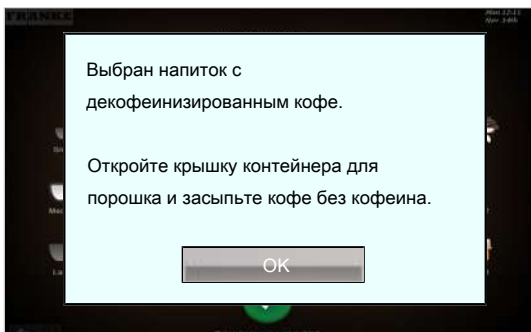

- Откройте крышку загрузочного отверстия.



- Засыпьте кофейный порошок.

- Закройте крышку загрузочного отверстия.



- Подтвердите сообщение нажатием кнопки **Ok**.

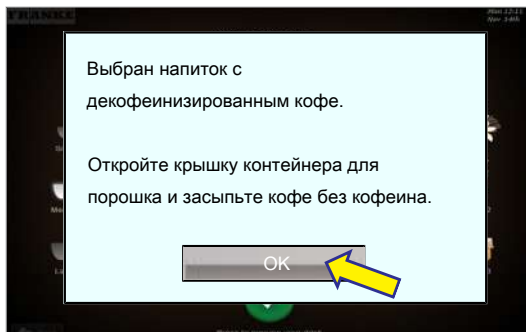

- ⇒ Начнется процесс приготовления.
- ⇒ Отобразится меню выбора напитка.
- ⇒ Напиток готов.

## 8.4 Приготовление горячей воды

### Пример: Quick Select

1. Поставьте под дозатор горячей воды подходящую посуду для напитка.



2. Выберите Tea.



3. Выдачу горячей воды можно в любое время остановить, нажав кнопку отмены.

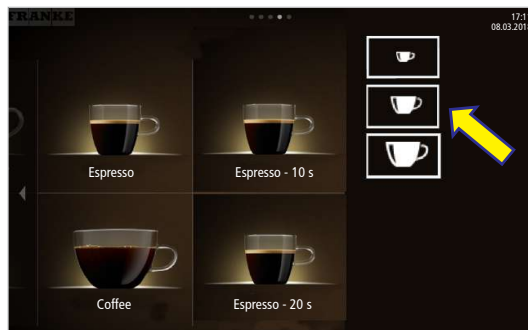

- ⇒ Пуск и прекращение выдачи горячей воды производится в соответствии с циклом выдачи.



Вы можете остановить выдачу горячей воды в любое время, нажав кнопку отмены.

## 8.5 Подача пара



Автоматическая подача пара (Autosteam) может использоваться для подогрева и вспенивания молока, а также для подогрева других напитков.



Функция выпаривания служит для удаления конденсата из паровой трубки.

1. Нажмите кнопку «Выпаривание»



2. Поставьте подходящую посуду под дозатор пара.



3. Выберите пункт **Подача пара**.



⇒ Начнется подача пара.

⇒ подача пара автоматически отключится, когда напиток нагреется до заданной температуры.

⇒ Появится меню выбора напитка.

4. При необходимости прекратить подачу пара нажмите кнопку отмены.



5. Нажмите кнопку «Выпаривание» .

## 9 ОЧИСТКА

### 9.1 Введение

Только в безупречно чистой кофемашине можно сварить кофе идеального качества. Промывайте кофемашину не реже одного раза в день, а при необходимости – чаще.



#### УВЕДОМЛЕНИЕ

##### Неправильная очистка заварочного узла

Мытье заварочного узла в посудомоечной машине может привести к повреждению заварочного узла.

- а) Мойте заварочный узел под краном.



Загрязненные принадлежности могут негативно влиять на работу машины и качество напитков.

##### Компоненты, которые тоже требуют очистки

- Внутренняя сторона дверцы и ее уплотнение
- Емкость для зерен



Промывка не заменяет ежедневной очистки! Промывка необходима для удаления остатков продуктов из кофейной системы. Ваша S700 автоматически выполняет промывку через определенные интервалы, а также при включении и выключении.

### 9.2 Необходимые принадлежности для очистки

#### 9.2.1 Принадлежности для очистки

- Таблетки для очистки
- Микрофибровая салфетка
- Набор щеток
- Емкость для очистки (для дозатора пара)
- Чистящее средство для молочных систем (для дозатора пара)

### 9.3 Пятишаговый метод

1. Удалите щеткой или кистью сильные загрязнения.
2. Замочите детали в горячей воде с мягким чистящим средством. Прочистите всасывающий шланг с помощью щетки.
3. Вымойте детали.
4. Тщательно ополосните детали.
5. Высушите детали.

### 9.4 Запуск очистки



Автоматическая очистка включает в себя очистку кофемашины.

### 9.4.1 Запустите очистку в меню «Очистка и техническое обслуживание».

#### Переход на уровень технического обслуживания

1. Нажмите на логотип Franke.

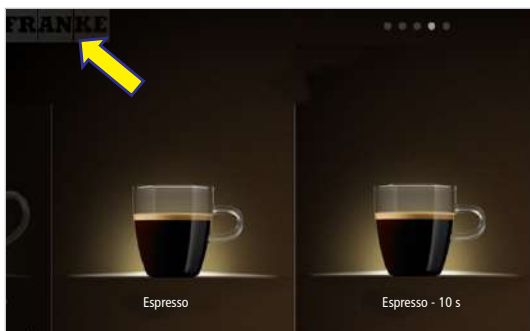

2. Введите PIN-код. PIN-коды [► 39]



3. Нажмите кнопку ОК.

4. Выберите Чистка и техническое обслуживание.

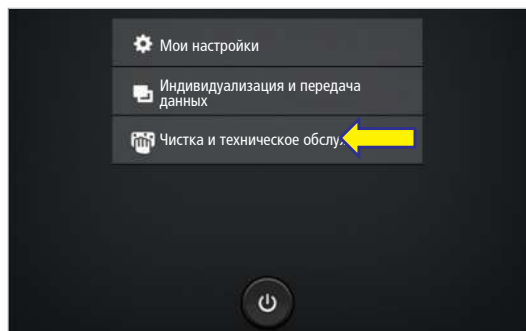

5. Выберите Очистка кофемашины.

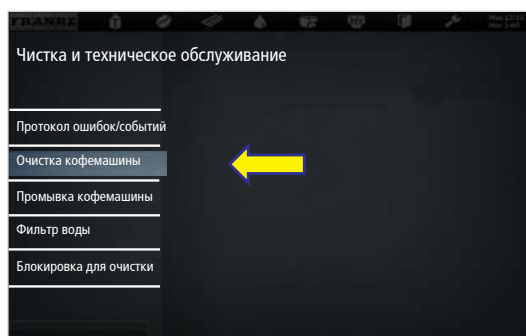

6. Подтвердите запуск очистки, выбрав Да.

7. Следуйте указаниям на панели управления и подтверждайте выполненные действия нажатием кнопки **Дальше**.

⇒ Машина перейдет к следующему этапу.



#### **⚠ ПРЕДУПРЕЖДЕНИЕ**

##### Опасность ошпаривания

Жидкости и пар, выходящие из аппарата во время очистки, могут причинить ожоги.

- а) Находиться вблизи дозаторов во время выполнения процесса очистки запрещено.



После очистки машина возвращается в режим технического обслуживания или в режим экономии энергии. Для настройки нужной опции обратитесь к специалисту сервисного центра.

### 9.5 Очистка экрана



Преждевременно разблокировать панель управления невозможно. Продолжительность блокировки составляет 20 секунд.

1. Нажмите на логотип Franke.

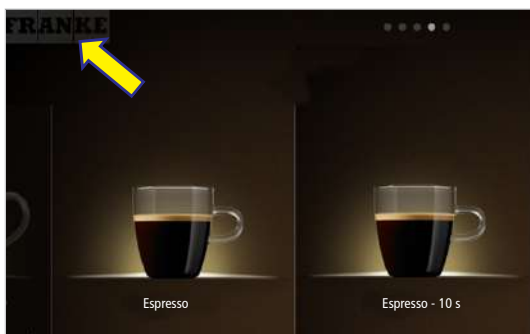

2. Введите PIN-код. *PIN-коды* [▶ 39]



3. Нажмите кнопку ОК.

4. Выберите **Чистка и техническое обслуживание**.

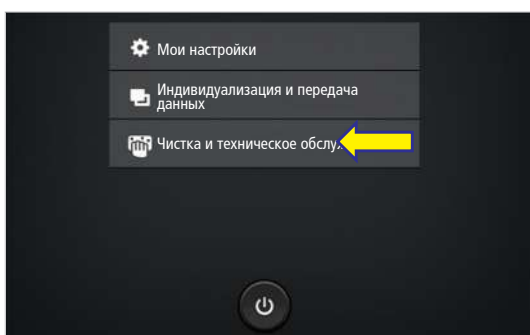

5. Выберите **Блокировка для очистки**.

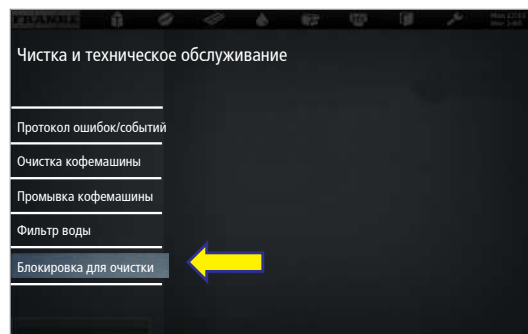

⇒ Панель управления будет заблокирована на 20 секунд.

6. Очистите экран.

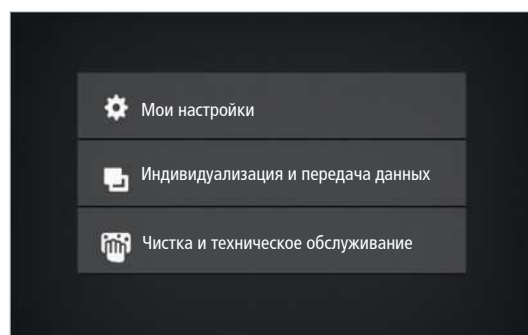

⇒ Появится уровень технического обслуживания.

## 9.6 Очистка емкости для кофейных зерен



### УВЕДОМЛЕНИЕ

#### Ухудшение качества кофе

Чистящие средства могут изменить вкус кофе.

а) Очищайте емкость для кофейных зерен без чистящего средства.

✓ Для этого используйте сухое или смоченное водой полотенце.

1. Ежедневно счищайте масляную пленку с внутренней поверхности емкости для зерен сухим или смоченным водой полотенцем.

# 10 НАСТРОЙКА

## 10.1 Переход на уровень технического обслуживания.

1. Нажмите на логотип Franke.

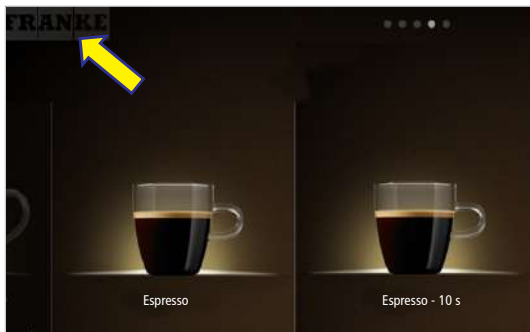

2. Введите PIN-код. *PIN-коды* [▶ 39]

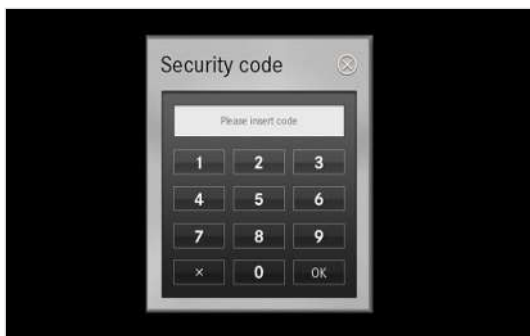

3. Нажмите кнопку **OK**.

4. Выберите **Меню**.

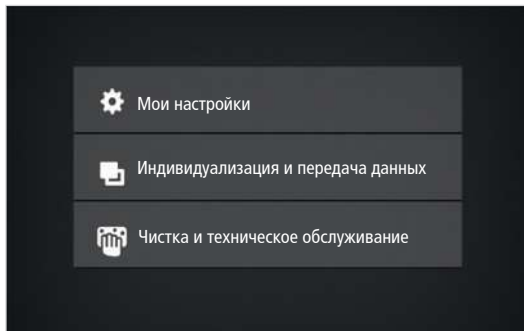

## 10.2 PIN-коды

На заводе-изготовителе установлены следующие PIN-коды:

	Владелец	Специалист	Оператор
PIN-код по умолчанию	1111	2222	7777
Собственный PIN-код			

PIN-коды для доступа к заблокированным напиткам, а также для включения и выключения машины может просмотреть и изменить владелец в меню **Мои настройки** / **6 Права пользователей**.

## 10.3 Структура меню «Мои настройки»

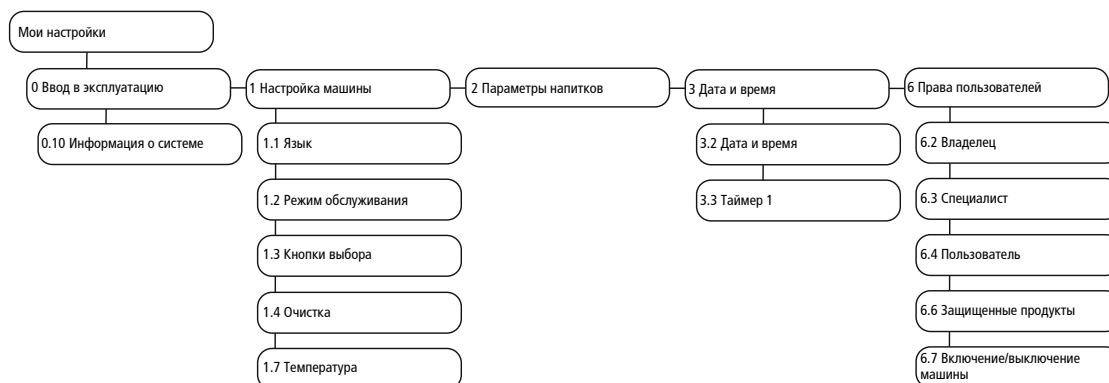

В зависимости от конфигурации машины некоторые пункты меню могут отсутствовать.

## 10.4 Методы ввода



Нажмите на переключатель, что переключить варианты **Да/Нет** или **Вкл./Выкл.**. Отображается активное значение.

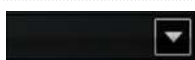

Нажмите на стрелку для отображения диапазона и выбора варианта.

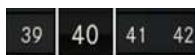

Перемещайте шкалу для регулировки параметра. В рамке отображается активное значение.



Нажмите на клавиатуру для ввода текста или числа.

## 10.5 Меню 1 Настройка машины

В меню **1 Настройка машины** можно адаптировать машину к своим потребностям. Для этого имеются следующие возможности:

- Выбор языка
- Выбор режима управления
- Назначение кнопок выбора
- Настройка очистки
- Установка температуры

### 10.5.1 Пункт меню 1.1 Язык

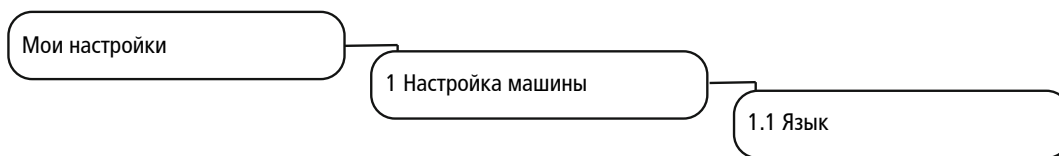

Параметр	Диапазон значений	Примечания
Выбор языка	de, en, fr, nl, da, fi, no, sv, pl, cs, uk, ru ...	- Переключение языка пользовательского интерфейса выполняется немедленно - По умолчанию: de (немецкий)

### 10.5.2 Пункт меню 1.2 Режим управления

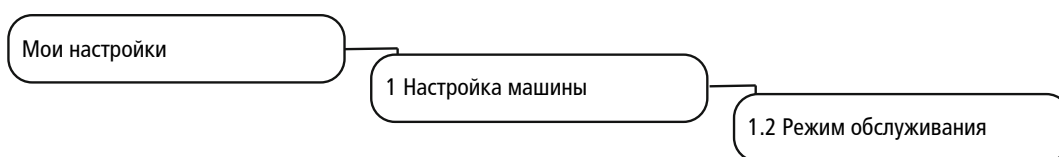

#### Настройка экрана

Параметр	Диапазон значений	Примечания
Яркость дисплея	15–100 %	По умолчанию: 85 %

#### Режим управления

##### Сценарий обслуживания Управление пользователем

Параметр	Диапазон значений	Примечания
Сценарий обслуживания	- Управление пользователем - (Самообслуживание)	
Кол-во напитков/стр.	- 4 - 9 - 16	- Количество одновременно отображаемых напитков - По умолчанию: 4
Представление	- Фотография - Рисунок	По умолчанию: Фотография
Автоматический режим	- Да - Нет	Появляется только при Режим обслуживания Управление пользователем
Перерыв между напитками	1–10 секунд	- Появляется, если активировано Автоматический режим - Шаг: 1

Параметр	Диапазон значений	Примечания
Отображение времени заварки	- Да - Нет	Появляется только при Режим обслуживания Управление пользователем

### Сценарий обслуживания Самообслуживание

Параметр	Диапазон значений	Примечания
Сценарий обслуживания	- Самообслуживание - (Управление пользователем)	
Режим обслуживания	- Quick Select - Индивидуально, выбор напитка - Индивидуально, выбор размеров	- По умолчанию: Quick Select
Кол-во напитков/стр.	- Quick Select: 6, 12, 20	- Количество одновременно отображаемых напитков - По умолчанию: 6
Изменение напитков	- Да - Нет	- Появляется только при Режим обслуживания Самообслуживание - Возможность изменять выбранный напиток в режиме самообслуживания согласно назначению кнопок выбора - По умолчанию: Нет
Изображения продавца	- Да - Нет	- Активация собственных изображений - Сценарий «Самообслуживание», режим управления Quick Select - По умолчанию: Нет

### Опции

Параметр	Диапазон значений	Примечания
Защищенные продукты	- Да - Нет	- С помощью параметра Защищенные продукты можно заблокировать выбранные напитки - Заблокированные напитки можно приобрести только после ввода PIN-кода (см. раздел 6. Права пользователей, стр. 105) - По умолчанию: Нет
Скрыть кнопку отмены	- Да - Нет	- Отображение кнопки отмены приготовления напитка - По умолчанию: Нет

### 10.5.3 Пункт меню 1.3 Кнопки выбора

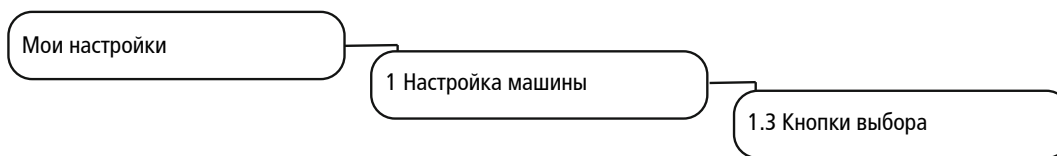

Параметр	Диапазон значений	Примечания
Параметры напитка	<ul style="list-style-type: none"> <li>- Маленькая порция</li> <li>- Средняя порция</li> <li>- Большая порция</li> <li>- 2x</li> <li>- Декофеинизиров.</li> <li>- Добавить кофе</li> <li>- Добавить лед</li> <li>- Порция эспрессо</li> </ul>	<ul style="list-style-type: none"> <li>- В сервисном меню можно назначить максимум 12 кнопок выбора тех или иных параметров напитка. Параметры напитка отображаются в режиме выбора напитка (Drink Selection)</li> <li>- Если задано максимум восемь кнопок выбора, слева отображаются кнопки 1–4, остальные – справа</li> <li>- Если задано больше восьми кнопок выбора, кнопки 1–6 отображаются слева, остальные – справа</li> <li>- Девять и больше кнопок отображаются в уменьшенном виде</li> </ul> Рекомендация: <ul style="list-style-type: none"> <li>- Кнопки выбора слева: выбор объема напитка.</li> <li>- Кнопка выбора справа: выбор дополнительных параметров.</li> </ul>
Изображение текста	<ul style="list-style-type: none"> <li>- Функция</li> <li>- Произвольный текст</li> <li>- Без текста</li> </ul>	<ul style="list-style-type: none"> <li>- По умолчанию: <b>Функция:</b> надпись соответствует названию выбранного параметра напитка.</li> <li>- <b>Произвольный текст:</b> собственные надписи на кнопках выбора.</li> <li>- <b>Без текста:</b> без надписей.</li> </ul>
Цена	Сумма	<ul style="list-style-type: none"> <li>- Наценка за вариацию рецепта напитка.</li> <li>- Общая цена рассчитывается машиной.</li> <li>- По умолчанию: 0,00</li> </ul>
PLU	Номер PLU	<ul style="list-style-type: none"> <li>- Номер PLU для расчета цены (если используются номера PLU).</li> <li>- По умолчанию: 0</li> </ul>

### 10.5.4 Пункт меню 1.7 Температура

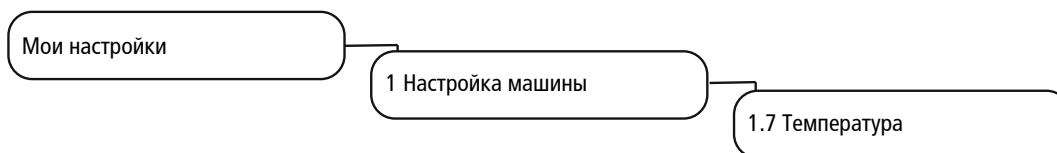

В данных настройках учитывайте место установки, температуру окружающей среды и нагрузку машины.

## 10.6 Меню 2 Параметры напитков



Пользователь может сохранить три варианта каждого напитка. Оригинал изменить нельзя.

Отображаются только те параметры, которые относятся к данному напитку.

Требуемые значения указываются в процентах относительно стандартного значения.

Советы по настройке параметров см. в разделе *Меры при ухудшении качества напитков* [▶ 53].

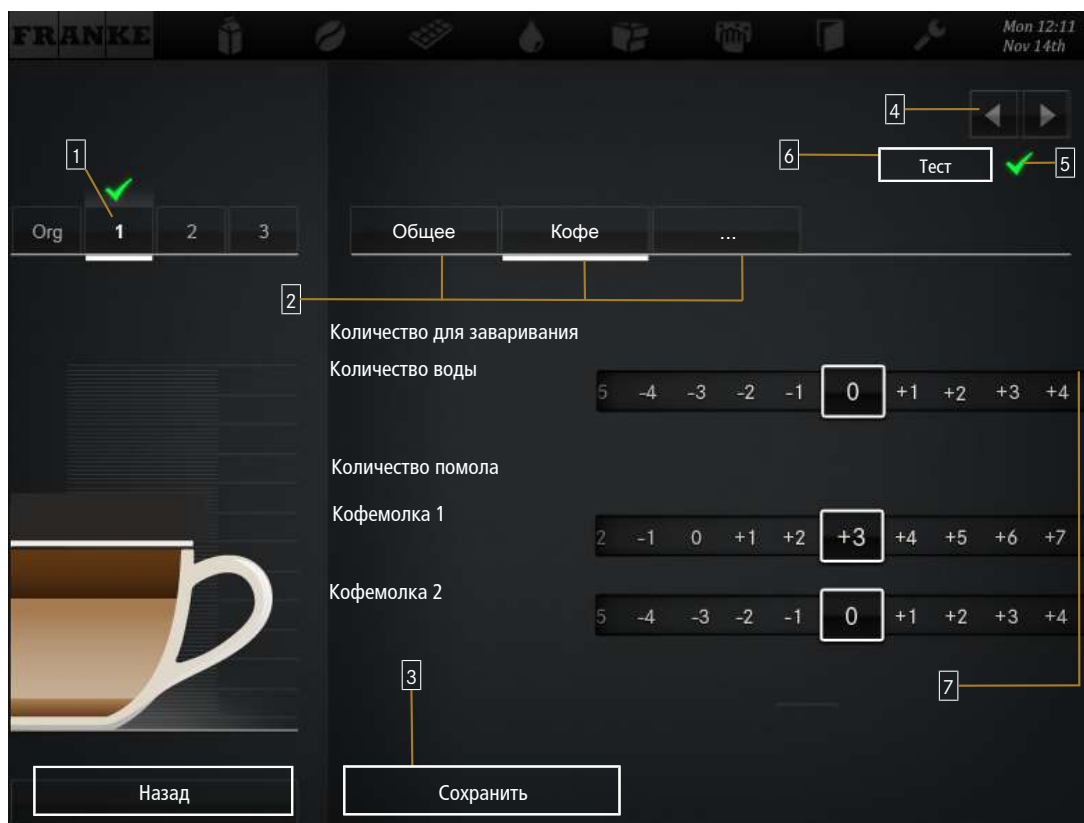

1	Выбор варианта	2	Выбор раздела
3	Сохранение настроек	4	Выбор напитка
5	Подтверждение выбора	6	Приготовление тестового напитка
7	Задание параметров		

### Параметры напитков

Требуемая операция	Пункт меню	Информация/действия	Номер
Выбор напитка		Выберите напиток, параметры которого нужно изменить, затем выберите изменяемый вариант	4, 1
Изменение наименования и текста напитка	Общее	Введите наименование напитка и выберите текст	2, 7
Определение цены (доступно, если включена расчетная система)	Общее	Выберите PLU, цену и токен, выберите вариант <b>Бесплатно</b>	7
Изменение количества воды, количества предварительного заваривания и давления, выбор кофемолки	Кофе	Измените соответствующие параметры	2, 7

Требуемая операция	Пункт меню	Информация/действия	Номер
Приготовление тестового напитка	Тест	Пункт «Тест» позволяет приготовить выбранный напиток с новыми параметрами	6
Выбор варианта, который будет готовиться при выборе соответствующего напитка		Выберите вариант, затем подтвердите выбор	1, 5
Сохранение параметров напитка	Сохранить		3

## 10.7 Меню 3 Дата и время

### 10.7.1 3.1 Включение/выключение машины

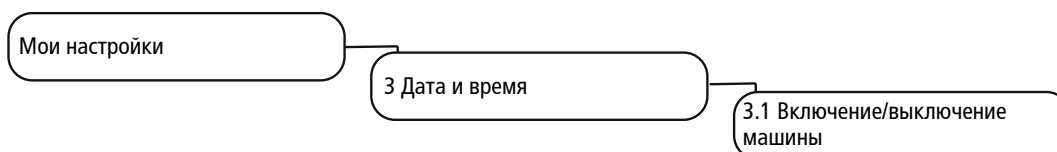

Параметр	Диапазон значений	Примечания
Защищено PIN-кодом	<ul style="list-style-type: none"> <li>- Да</li> <li>- Нет</li> </ul>	<ul style="list-style-type: none"> <li>- Да: кофемашину можно включить или выключить только после ввода PIN-кода</li> <li>- Нет: кофемашину можно включить или выключить без PIN-кода</li> <li>- По умолчанию: Нет</li> </ul> <p><i>Пункт меню 6.7 Включение/выключение машины [▶ 48]</i></p>

### 10.7.2 3.2 Дата и время

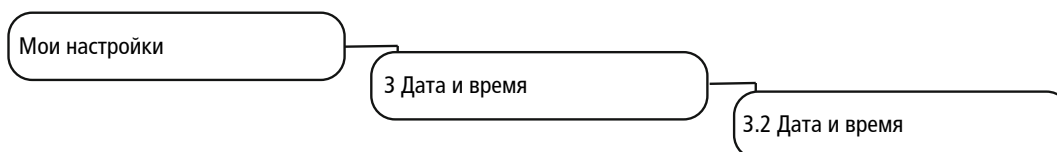

Параметр	Диапазон значений	Примечания
Формат 12/24 ч	<ul style="list-style-type: none"> <li>- 12 часов</li> <li>- 24 часа</li> </ul>	
День	0–31	Настройка даты
Месяц	0–12	Настройка месяца
Год	0–63	Настройка года
Час	0–23 / 0–11	Установка часа
Минута	0–59	Установка минут
Часовой пояс	Список выбора часовых поясов	<ul style="list-style-type: none"> <li>- Выбрать часовой пояс из списка</li> <li>- По умолчанию: UTC+0100 (Европа) Цюрих</li> </ul>

### 10.7.3 3.3–3.6 Таймер 1–4

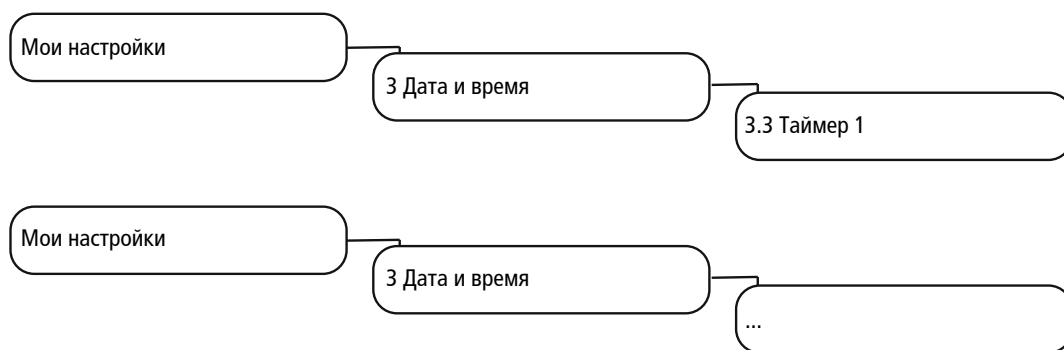

## 10.8 Меню 6 Права пользователей



Управление правами пользователей позволяет назначать разные PIN-коды для разных задач и ролей. Для доступа к уровню обслуживания можно установить три уровня авторизации (владелец, специалист и оператор).

Пункт меню	PIN-код (значения по умолчанию)
6.2 Владелец	1111
6.3 Специалист	2222
6.4 Пользователь	7777
6.6 Защищенные продукты	8888
X6.8/X6.7	9999

### 10.8.1 Пункт меню 6.2 Владелец

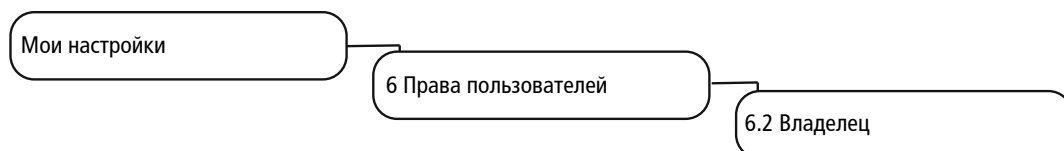

Параметр	Диапазон значений	Примечания
4 знака	Введите новый PIN-код	<ul style="list-style-type: none"> <li>Права: доступ к Мои настройки; вызов Счетчик</li> <li>PIN-код по умолчанию: 1111</li> </ul>
PIN-код задан	<ul style="list-style-type: none"> <li>Да</li> <li>Нет</li> </ul>	<ul style="list-style-type: none"> <li>Да: PIN-код был изменен</li> <li>Нет: PIN-код установлен по умолчанию</li> </ul>

### 10.8.2 Пункт меню 6.3 Специалист

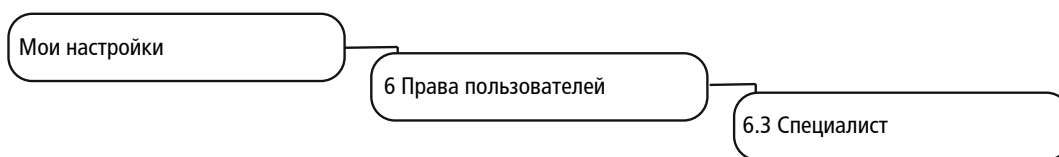

Параметр	Диапазон значений	Примечания
4 знака	Введите новый PIN-код	<ul style="list-style-type: none"> <li>– Права: ограниченный доступ к Мои настройки, вызов счетчика напитков</li> <li>– PIN-код по умолчанию: 2222</li> </ul>
PIN-код задан	<ul style="list-style-type: none"> <li>– Да</li> <li>– Нет</li> </ul>	<ul style="list-style-type: none"> <li>– Да: PIN-код был изменен</li> <li>– Нет: PIN-код установлен по умолчанию</li> </ul>

### 10.8.3 Пункт меню 6.4 Оператор

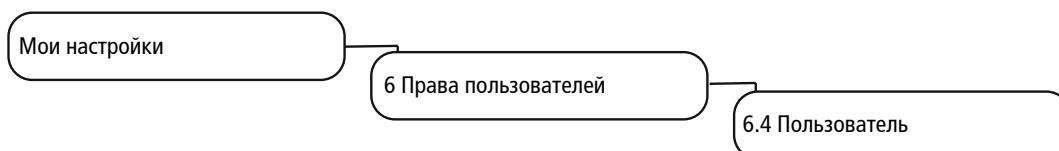

Параметр	Диапазон значений	Примечания
4 знака	Введите новый PIN-код	<ul style="list-style-type: none"> <li>– Нет доступа к Мои настройки, вызов счетчика напитков, вызов Счетчик</li> <li>– PIN-код по умолчанию: 7777</li> </ul>
PIN-код задан	<ul style="list-style-type: none"> <li>– Да</li> <li>– Нет</li> </ul>	<ul style="list-style-type: none"> <li>– Да: PIN-код был изменен</li> <li>– Нет: PIN-код установлен по умолчанию</li> </ul>

### 10.8.4 Пункт меню 6.6 Заблокированные напитки

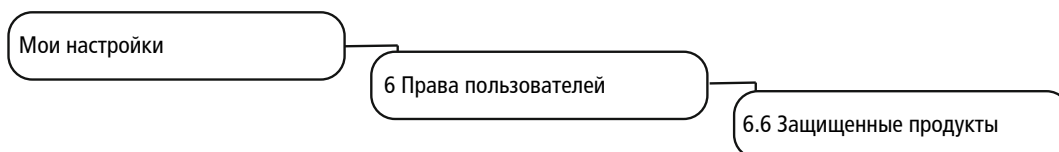

Параметр	Диапазон значений	Примечания
4 знака	Введите новый PIN-код	
PIN-код задан	<ul style="list-style-type: none"> <li>– Да</li> <li>– Нет</li> </ul>	<ul style="list-style-type: none"> <li>– Да: PIN-код был изменен</li> <li>– Нет: PIN-код установлен по умолчанию</li> </ul>

### 10.8.5 Пункт меню 6.7 Включение/выключение машины

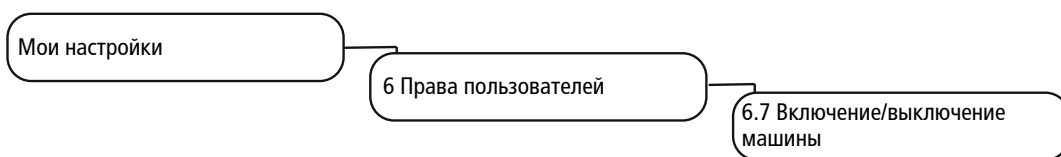

Параметр	Диапазон значений	Примечания
4 знака	Введите новый PIN-код	
PIN-код задан	- Да	- Да: PIN-код был изменен
	- Нет	- Нет: PIN-код установлен по умолчанию

# 11 ПЕРСОНАЛИЗАЦИЯ И ПЕРЕДАЧА ДАННЫХ

## 11.1 Обзор

В данном меню представлены следующие возможности:

- Использование имеющихся мультимедийных файлов Franke для напитков, экранных заставок или рекламы
- Загрузка в машину ваших собственных мультимедийных объектов и их просмотр
- Использование ваших собственных мультимедийных файлов для напитков, экранных заставок или рекламы
- Настройка различных режимов управления и экранных заставок
- Сохранение настроек
- Регулярное резервное копирование данных вашей системы на USB-накопитель

## 11.2 Структура меню «Персонализация и передача данных»

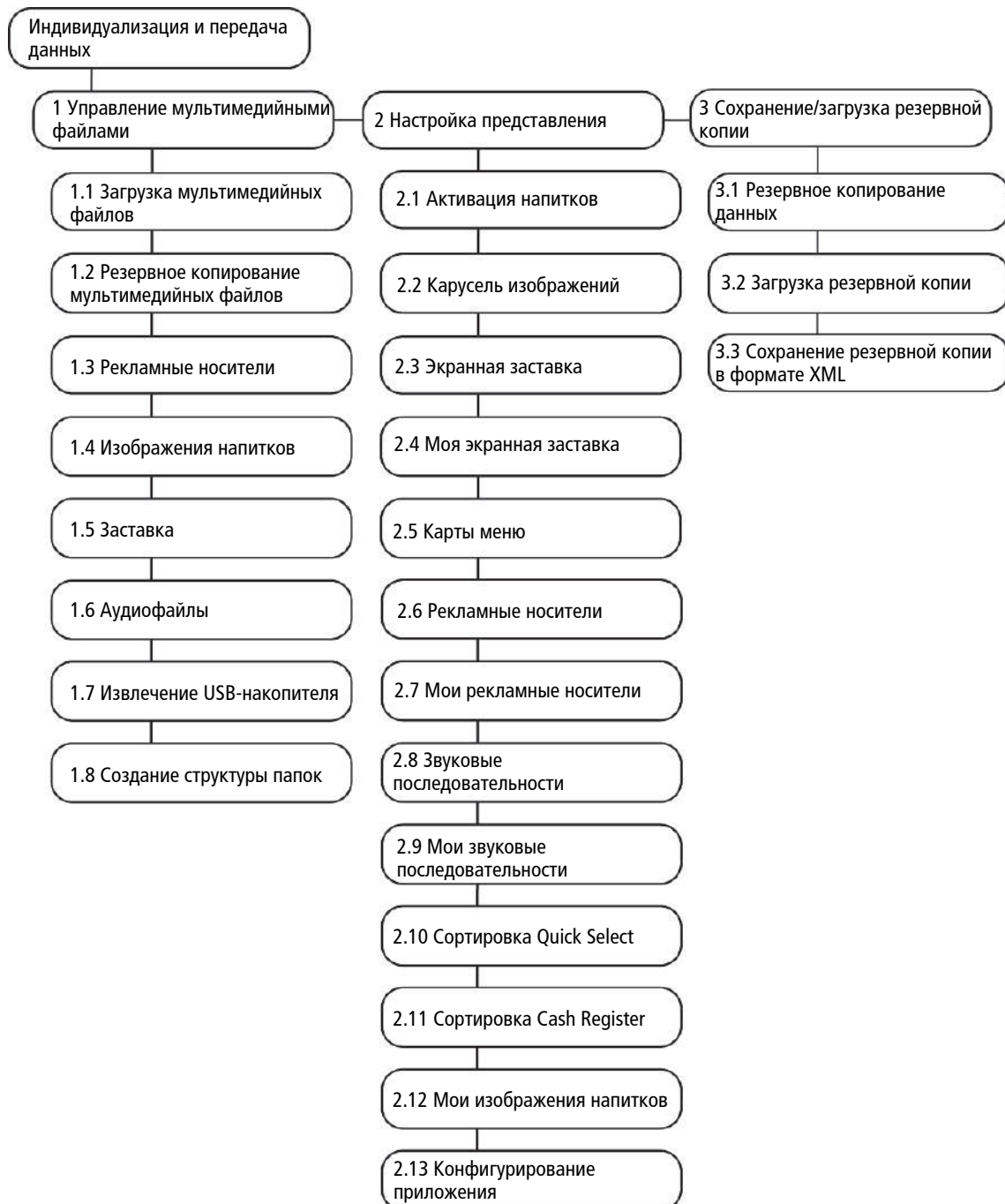

Используя функцию **4 Восстановление значений по умолчанию**, можно сбросить выбранные параметры до предварительно заданных значений.

Пункт **5 Импорт FPC** доступен, если подключен USB-накопитель с действительным каталогом продукции компании Franke.

Пункт **8 Извлечение USB-накопителя** предназначен для извлечения подключенного USB-накопителя. Если подключен USB-накопитель, эта строка меню выделена зеленым цветом, в ином случае – оранжевым.

Мультимедийные функции используются только в режимах Inspire Me (при наличии) и Quick Select.

## 11.3 Использование рекламных носителей

### 11.3.1 Настройка собственных рекламных носителей

Пункт меню 2.7 Мои рекламные носители



Активированные рекламные носители можно включать для каждого напитка в пункте меню **Мои настройки > 2 Параметры напитков**.

Требуемая операция	Пункт меню	Информация/действия
Использование мультимедийных файлов	2.7 Мои рекламные носители	<ul style="list-style-type: none"> <li>– Нажмите на нужный мультимедийный файл вниз.</li> <li>– Перетащите выбранный мультимедийный файл вверх.</li> </ul>
Удаление используемых мультимедийных файлов	2.7 Мои рекламные носители	<ul style="list-style-type: none"> <li>– Нажмите на уже не нужный мультимедийный файл вверх.</li> <li>– Перетащите выбранный мультимедийный файл вниз.</li> </ul>
Просмотр выбранных изображений	2.7 Мои рекламные носители	– Выберите пункт <b>Просмотр</b> , чтобы проверить, как будет отображаться выбранное изображение.
Активация рекламного носителя	2.7 Мои рекламные носители	– Выберите <b>Изменить</b> для активации выбранных рекламных носителей.

### 11.3.2 Назначение собственных изображений напитков



Каждому доступному напитку должно быть назначено изображение.

Изображения можно активировать в меню **Мои настройки > Настройка машины > Режим управления**.

Напитки, не имеющие изображения, отображаются без него.

Можно использовать изображения компании Franke или собственные файлы, однако нельзя использовать оба вида изображений одновременно.

Требуемая операция	Пункт меню	Информация/действия
Выбор изображения	2.12 Мои изображения напитков	<ul style="list-style-type: none"> <li>– Нажмите на изображение</li> <li>– Нажмите <b>Выбрать изображение</b></li> </ul>
Удаление изображения	2.12 Мои изображения напитков	<ul style="list-style-type: none"> <li>– Нажмите на изображение</li> <li>– Нажмите <b>Удалить изображение</b></li> </ul>

## 11.4 Отображение языка и настройка индикации энергетической ценности

Требуемая операция	Пункт меню	Информация/действия
Переключение языка	2.13 Конфигурирование приложения	<ul style="list-style-type: none"> <li>– Активация переключения языка</li> <li>– Выбор отображаемых языков</li> </ul>

Требуемая операция	Пункт меню	Информация/действия
Установка времени ожидания для переключения языка	2.13 Конфигурирование приложения	– Задайте значение параметра <b>Тайм-аут</b> , определяющего время до переключения на язык по умолчанию.
Отображение пищевой ценности	2.13 Конфигурирование приложения	– Активация отображения пищевой ценности

## 11.5 Резервное копирование / загрузка данных

### 11.5.1 Резервное копирование данных

Требуемая операция	Пункт меню	Информация/действия
Экспорт конфигурации и мультимедийных файлов	3.1 Резервное копирование данных	<ul style="list-style-type: none"> <li>– Экспорт конфигурации</li> <li>– Сохранение мультимедийных файлов Franke</li> <li>– Сохранение собственных мультимедийных файлов</li> <li>– Извлечение USB-накопителя</li> </ul>

### 11.5.2 Загрузка данных

Требуемая операция	Пункт меню	Информация/действия
Экспорт конфигурации и мультимедийных файлов	3.2 Загрузка резервной копии	<ul style="list-style-type: none"> <li>– Загрузка резервной копии данных (конфигурация, мультимедийные файлы Franke, собственные мультимедийные файлы)</li> <li>– Извлечение USB-накопителя</li> </ul>

### 11.5.3 Сохранение XML-данных

Требуемая операция	Пункт меню	Информация/действия
Сохранение XML-данных	3.3 Сохранение резервной копии в формате XML	Экспорт рабочих данных, таких как данные о техническом обслуживании, протокол ошибок или показания счетчика напитков и наработки.

## 11.6 Восстановление значений по умолчанию

Требуемая операция	Пункт меню	Информация/действия
Восстановление значений по умолчанию	4 Восстановление значений по умолчанию	Восстановление значений по умолчанию в выбранных разделах.

## 12 УСТРАНЕНИЕ НЕИСПРАВНОСТЕЙ

### 12.1 Советы по приготовлению вкусного кофе



#### УВЕДОМЛЕНИЕ

##### Плохое качество напитков

На внутренней стороне емкости для зерен образуется тонкая масляная пленка от масла кофейных зерен. Осевшее масло быстро стареет и ухудшает вкус напитков.

- a) Ежедневно счищайте масляную пленку с внутренней поверхности емкости для зерен.
- b) Для этого используйте сухое или смоченное в чистой воде полотенце.
- c) Не используйте чистящие средства, которые могут изменить вкус кофе.



Вкус кофейных зерен в емкости пропадает под действием тепла и циркуляции воздуха. Уже через три часа происходит ухудшение качества.

### 12.2 Меры при ухудшении качества напитков

Проблема	Возможные причины	Возможные методы устранения
Безвкусный кофе	Слишком грубый помол	Настройте более тонкий помол (см. <i>Настройка степени помола</i> [▶ 29])
	Слишком малое количество кофе	Увеличьте количество кофе
	Слишком низкая температура	Повысьте температуру
	Старый кофе	Используйте свежий кофе
	Неправильно заблокирована емкость для зерен	Проверьте блокировку емкости для зерен (см. <i>Опорожнение емкости для зерен</i> [▶ 28], <i>Настройка степени помола</i> [▶ 29])
Кофе имеет странный привкус	Некачественный помол кофе	Обратитесь в сервисный центр
	Недостаточный расход кофе	Уменьшите количество зерен в емкости
	Испорченные кофейные зерна	Замените кофейные зерна
	Остатки чистящих средств	Промойте машину
	Грязная чашка	Проверьте работу посудомоечной машины
Кофе с горьким привкусом	Низкое качество воды (из-за содержания хлора, жесткости и т. д.)	Проверьте качество воды (см. <i>Качество воды</i> [▶ 25])
	Слишком высокая температура	Понижьте температуру кофе
	Кофе слишком тонкого помола	Настройте более грубый помол (см. <i>Опорожнение емкости для зерен</i> [▶ 28], <i>Настройка степени помола</i> [▶ 29])
	Слишком малое количество кофе	Увеличьте количество кофе
Кофе с кислым привкусом	Слишком темный цвет обжарки	Используйте кофе более светлой обжарки
	Слишком низкая температура	Увеличьте температуру кофе
	Слишком светлый цвет обжарки	Используйте кофе более темной обжарки

---

Проблема	Возможные причины	Возможные методы устранения
	Слишком грубый помол	Настройте более тонкий помол (см. <i>Опорожнение емкости для зерен</i> [▶ 28], <i>Настройка степени помола</i> [▶ 29])

---

Также см.

 *Опорожнение емкости для зерен* [▶ 28]

## 13 ВЫВОД ИЗ ЭКСПЛУАТАЦИИ

### 13.1 Подготовка к выводу из эксплуатации

1. Выполните автоматическую очистку кофемашины. *Очистка* [▶ 36]
2. Опорожнение контейнера для кофейных зерен.
3. Очистка емкости для кофейных зерен
4. Очистите контейнер для отходов.

### 13.2 Краткосрочный вывод из эксплуатации (максимум на три недели)

- ✓ Оставьте машину на рабочем месте.
1. Включите режим экономии энергии.
2. Отсоедините машину от источника питания.
3. Если машина подключена к водопроводу, закройте водопроводный кран.
4. Очистите дополнительное оборудование.
5. Выключите дополнительное оборудование и отсоедините его от источника питания.

### 13.3 Долгосрочный вывод из эксплуатации



#### УВЕДОМЛЕНИЕ

##### Нарушение работоспособности в результате длительного простоя и хранения

Для последующего повторного ввода в эксплуатацию необходимо обратиться в сервисную службу. Кофемашину нужно обслужить и установить, а перед приготовлением напитков — также и очистить.

- a) Обратитесь в сервисный центр компании Franke, чтобы надлежащим образом выполнить вывод из эксплуатации и правильно подготовить машину к хранению.
- b) Поручите опорожнение кофемашины специалисту сервисного центра.
- c) Если срок хранения превышает 6 месяцев, при повторном вводе в эксплуатацию может потребоваться ремонт.

### 13.4 Транспортировка и хранение



На этапе транспортировки и хранения примите меры по защите машины от механических повреждений и неблагоприятных условий окружающей среды.

Примите меры по защите машины от следующих воздействий:

- толчков;
- пыли;
- солнечного излучения;
- падения и опрокидывания.
- кантования при транспортировке.

Необходимо выполнить следующие условия:

- Допустимая температура: от -10 до +50 °C
- Если машина опорожнена не полностью, хранение при минусовой температуре запрещено.
- Относительная влажность воздуха: не более 80 %

- Достаточная устойчивость и фиксация
- Вертикальное положение машины
- Машина пуста, система опорожнена
- Поместите машину и незакрепленные детали в упаковку, желательно в оригинальную.

## 13.5 Повторный ввод в эксплуатацию после длительного хранения или простоя



### УВЕДОМЛЕНИЕ

#### Неисправности, возникшие из-за длительного простоя

Если время хранения или простоя превысило 6 месяцев, возможно ухудшение работоспособности деталей.

- а) Для ремонта и повторного ввода машины в эксплуатацию обратитесь в сервисный центр.

## 14 УТИЛИЗАЦИЯ

### Утилизация расходных материалов

- При утилизации неиспользованного чистящего средства следует руководствоваться информацией, указанной на упаковке этого средства.
- Жидкость из емкости для очистки или поддона следует сливать в канализацию.

### Утилизация машины и дополнительного оборудования



Машина удовлетворяет требованиям Директивы 2012/19/ЕС об отработанных электрических и электронных устройствах (WEEE), и ее нельзя утилизировать вместе с бытовыми отходами.



Утилизация электронных компонентов производится отдельно.



Утилизацию пластмассовых деталей следует проводить в соответствии с их маркировкой.



Переносите кофемашину вдвоем.

## 15 ТЕХНИЧЕСКИЕ ХАРАКТЕРИСТИКИ

### 15.1 Технические характеристики кофемашины

Объем емкости для зерен	Две кофемолки: сзади слева 1,8 кг, спереди слева 0,6 кг
Бойлер для кофе	Объем: 0,9 л Рабочее давление: 800 kPa (8 bar) Напряжение CH: 230 V Напряжение UL/JP: 208 V Мощность CH: 2,5 kW Мощность UL/JP: 2,5 kW
Бойлер для горячей воды	Объем: 0,9 л Рабочее давление: 800 kPa (8 bar) Напряжение CH: 230 V Напряжение UL/JP: 208 V Мощность CH: 2,5 kW Мощность UL/JP: 2,5 kW
Паровой бойлер	Объем: 1,7 л Рабочее давление: 200 kPa (2 bar) Напряжение CH: 230 V Напряжение UL/JP: 208 V Мощность CH: 1 x 3,03 kW + 1 x 2 kW, макс. 5,03 кВт Мощность UL/JP: 2 x 2,45 kW, макс. 4,97 кВт
Бак для использованной воды (внешний)	16 л
Уровень шума	< 90 dB
Масса	38 кг
Условия окружающей среды	Относительная влажность: не более 80 % Температура окружающей среды: 10–32 °C

### 15.2 Параметры производительности по DIN 18873-2:2016-02



Производительность в час	Заполнение одной чашки (Чашек/ч)	Приготовление одновременно двух чашек (Чашек/ч)
Эспрессо	160	238
Кофе/Крем-кофе	109	141
Американо/Лонг блэк		
Заварной кофе		
Горячая вода (200 мл)	164	-

### 15.3 Электрическое подключение

Тип	Страна		
S700	EC	Напряжение	380–415 В
FCS4067	CH	Частота	50–60 Гц
		Мощность	6300–7800 Вт
		Ток	3x10,2–12 А
		Предохранитель	16 А
		Соединение	3L N PE
		S700	EC
FCS4067	CH	Частота	50–60 Гц
		Мощность	4400–5000 Вт
		Ток	20,1–21,7 А
		Предохранитель	30 А
		Соединение	1L N PE
		S700	EC
FCS4067	CH	Частота	50–60 Гц
		Мощность	6300–8500 Вт
		Ток	3x16,2–19,5 А
		Предохранитель	30 А
		Соединение	3L PE
		S700	США
FCS4067	США	Частота	60 Гц
		Мощность	4500–5100 Вт
		Ток	22,4–24 А
		Предохранитель	30 А
		Соединение	2L PE
		S700	Япония
FCS4067	Япония	Частота	50–60 Гц
		Мощность	6800–8000 Вт
		Ток	3x19,6–21,3А
		Предохранитель	30 А
		Соединение	3L PE
		S700	CN
FCS4067	CN	Частота	50 Гц
		Мощность	6300 Вт
		Ток	3x10,2 А
		Предохранитель	16 А
		Соединение	3L N PE

## 15.4 Шнур питания

### Предохранитель 16 А

Страна	Артикул	Разъем
СН	1Н329682	 16А
ЕС	1Н329681	 16А
IEC	1Т310484	—
СН	1Т310484	—

### Предохранитель 30 А

Страна	Артикул	Разъем
ЕС	1Н329798	—
IEC	10300537	—
Япония	1Н329797	—
США	560.0003.519 (1Т310650)	—
США	560.0003.519 (1Н329691)	—

## 15.5 Технические характеристики дополнительного оборудования

### 15.6 Подогреватель чашек CW

Тип прибора	FCS4054
Вместимость	До 120 чашек (в зависимости от размера чашек)
Масса	около 20 кг
Габаритные размеры (ширина/глубина/высота)	270/475/540 мм

### 15.7 Система расчета AC

Тип прибора	FCS4056
Масса	около 18 кг
Габаритные размеры (ширина/глубина/высота)	200/451/542 мм

# АЛФАВИТНЫЙ УКАЗАТЕЛЬ

## Символы

Бак для использованной воды (внешний)	58
Безопасность	7
Блокировка для очистки	38
Бойлер	
Бойлер для горячей воды	58
Бойлер для кофе	58
Паровой бойлер	58
Бойлер для кофе	58
Вывод из эксплуатации	55
Дозатор	31
Изменение высоты	32
Емкость для зерен	58
Емкость для очистки	
Удаление жидкости	57
Использование по назначению	6
Кнопка «Пуск»	11
Кнопка отмены	11
Кофемашинa	
Очистка	37
Мультимедийные файлы	
Загрузка	52
Сохранение	52
Необходимые условия	11
Очистка	37
Панель управления	11
Параметры производительности	58
Паровой бойлер	58
Пластмассовые детали	
Утилизация	57
Поддон	
Удаление жидкости	57
Подогреватель чашек CW	60
Полезные советы	11
Пятишаговый метод	11
Режим Credit Mode	22
Режим управления	

Cash Register	21
Quick Select	22
Символы	
Инструкция	11
Панель управления	11
Программное обеспечение	11
Система расчета AC	60
Степень помола	29
Таблетки для очистки	14
Транспортировка	57
Уровень шума	58
Условия окружающей среды	58
Установочные размеры	25
Утилизация	57
Чистящее средство для молочных систем	
Флакон с дозатором	14
Чистящие средства	
Утилизация	57
Экран	
Блокировка для очистки	38
Очистка	38
Электронные компоненты	
Утилизация	57

## цифры

5-Schritte-Methode	36
--------------------	----

## С

Сообщение об ошибке	
Изображение	13
Цветовой код	13

## U

USB-накопитель	15
----------------	----





MAKE IT  
*Wonderful!*



Franke Kaffeemaschinen AG

Franke-Str. 9  
CH-4663 Aarburg

Switzerland

Hotline-Phone: +41 62 787 37 37

Fax: +41 62 787 97 37

Internet [www.franke.com](http://www.franke.com)

**FRANKE**