

RUS

*Инструкция по эксплуатации*



## ПРЕДУПРЕЖДЕНИЕ: ПРИНИМАЕМЫЕ МЕРЫ ПРЕДОСТОРОЖНОСТИ

- Внимательно прочитайте всю инструкцию
- Во избежание любой опасности поражения электрическим током не погружайте устройство в воду или в любую другую жидкость. Не используйте большое количество воды для чистки устройства.
- Отключайте устройство, если не используется, перед установкой или снятием деталей и перед чисткой.
- Избегайте контакта с движущимися частями.
- Никогда не прижимайте устройство рукой.
- Всегда пользуйтесь полностью собранной ломтерезкой с лотком для продуктов и рукояткой держателя продуктов и со всеми защитными устройствами.
- Лезвие острое, при обращении с ним проявляйте осторожность.
- Не пользуйтесь приборами с поврежденным кабелем или штекером.
- Сдайте устройство в ближайший авторизованный сервисный центр для проверки и проведения всех возможных и необходимых электрических или механических настроек.
- Использование запасных частей, которые не были рекомендованы или проданы изготовителем, может стать причиной пожара, поражения электрическим током или травмы.
- Не используйте устройство вне помещений.

## ПРЕДУПРЕЖДЕНИЯ И ПРАВИЛА БЕЗОПАСНОСТИ

Изготовитель отказывается от всякой ответственности в случае ненадлежащего использования устройства.

Не используйте ломтерезку для замороженных продуктов, мяса с костями, только для продуктов питания. Периодически проверяйте состояние кабеля; при его повреждении он должен быть заменен квалифицированными специалистами.

- При чистке не погружайте ломтерезку в воду.
- Нельзя мыть ломтерезку водоструйным устройством.
- Не пользуйтесь удлинителями.
- При отключении не тяните за шнур.
- Не пользуйтесь прибором с мокрыми руками или стоя босиком.
- Держите ломтерезку вдали от источников тепла.

Даже несмотря на то, что устройство оснащено элементами безопасности, не приближайте руки к лезвию и движущимся частям. Во время технического обслуживания или чистки (т.е. при снятых защитных приспособлениях) следует учитывать прочие источники опасности. Перед проведением любой операции по обслуживанию отключите устройство от сети и убедитесь, что регулятор с делениями в положении "0". Периодически снимайте защиту ножа, открутив винт (в центре защиты ножа), затем почистите лезвие и внутреннюю часть защиты ножа спиртом или теплой водой.

**Предупреждение** Данный прибор может использоваться детьми старше 8 лет, лицами с ограниченными физическими, сенсорными или умственными способностями или недостатком опыта и/или знаний, если они находятся под присмотром или получили инструкции относительно безопасной эксплуатации прибора и осознают связанные с этим риски. Детям нельзя играть с данным прибором. Дети могут выполнять чистку и техобслуживание устройства только при условии, что они старше 8 лет и находятся под наблюдением взрослого человека. Держите устройство и его кабель в месте, недоступном для детей младше 8 лет. Эта операция должна проводиться с особой осторожностью, так как она касается режущего устройства. Лезвие должно заменяться, когда его уже невозможно заточить или если расстояние между режущей частью лезвия и протектором лезвия составляет более 6 мм. Устройство и все его части нужно чистить мягкой тканью, смоченной стандартным нейтральным моющим средством. Протирайте насухо мягкой тканью. Если каретка движется с трудом, поднимите ломтерезку и поставьте ее набок. Тщательно почистите цилиндрический вал скольжения и смажьте его машинным маслом.

## ПРЕДУПРЕЖДЕНИЯ И ПРАВИЛА

Внимательно прочитайте все указания перед использованием машины, уделяя особое внимание абзацам с символами безопасности и опасных ситуаций. **Извлеките штекер** перед операциями по обслуживанию и разборке для чистки защитных приспособлений. Не пользуйтесь машиной при снятых защитных приспособлениях.

## ПРЕДУПРЕЖДЕНИЯ ОТНОСИТЕЛЬНО ИСПОЛЬЗОВАНИЯ

Изготовитель отказывается от всякой ответственности в случае ненадлежащего использования машины:

- Не нарежьте замороженные продукты, мясо с костями, только продукты питания.
- Периодически проверяйте электрический кабель, в случае повреждения замените его оригинальным.
- При чистке не погружайте ломтерезку в воду.
- При извлечении штекера не тяните за шнур.
- Не пользуйтесь удлинителями.
- Не пользуйтесь прибором с мокрыми руками или стоя босиком.
- Не держите руки около движущихся частей даже при наличии защитных приспособлений.

**Перед проведением любой операции по обслуживанию отключите устройство от сети и убедитесь, что регулятор с делениями (6) в положении "0".**

### КОНТРОЛЬ

#### Привод.

Проверьте отсутствие помех в работе привода после установки ломтерезки следующим образом:

- Поставьте регулятор (6) в положение "0".
- Включите ломтерезку.
- При помощи ткани нажмите на лезвие (3) для его остановки, лезвие не должно останавливаться даже при сильном нажатии.

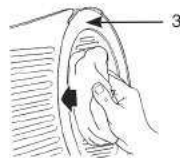

### Каретка группы лотка.

Проверьте, чтобы фиксирующая ручка (15) группы лотка была хорошо закручена.

### Скольжение группы лотка.

Проверьте, чтобы каретка скользила без ограничений.

Может быть, что некоторые части упаковки остаются на валу скольжения (28 и 29) и создавать помехи для скольжения.

Почистите указанный на рисунке квадратный вал (28) при помощи ткани (не удаляя с вала смазку).

Периодически после чистки круглых валов скольжения (29) смазывайте его надлежащим маслом (30).

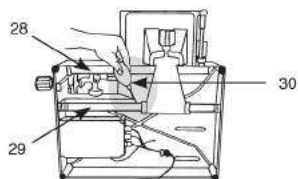

### Открытие подвижной перегородки (2).

Поверните регулятор (6) во всем его диапазоне для проверки отсутствия помех.

### Группа затачивания (10).

Проверьте правильность установки группы затачивания (10).

## 3. ДОСТАВКА, УПАКОВКА И ХРАНЕНИЕ

---

### ТРАНСПОРТИРОВКА - ОБРАЩЕНИЕ - ХРАНЕНИЕ

Машина упакована в картонную коробку с вставленными заглушками.

Упаковка рассчитана на перевозку всеми видами транспорта.

Можно ставить одну на другую не более 3 - 4 коробок.



- Упаковка должна содержаться сухой.
- Перемещается двумя людьми.
- При укладке на поддонах перемещать только устройствами для поддонов или электроподъемниками.

## 4. ТЕХНИЧЕСКИЕ ХАРАКТЕРИСТИКИ - РАЗМЕРЫ

---

### ОБЩИЕ ТЕХНИЧЕСКИЕ ХАРАКТЕРИСТИКИ

- Структура из литого алюминия
- Защита ножа, лоток и подвижная перегородка: из оксидированного алюминия
- Вал лезвия установлен на двойной подшипник
- Профессиональный вентилируемый двигатель
- Закаленное профессиональное лезвие
- Фиксированная кольцевая защита лезвия

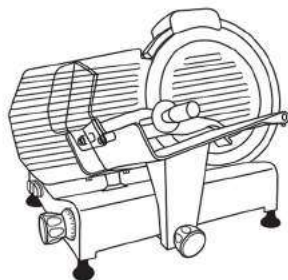

## 5. УСТАНОВКА И ЭКСПЛУАТАЦИЯ

### УСТАНОВКА

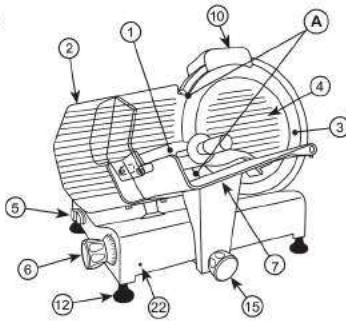

#### Условия окружающей среды:

- Минимальная температура + 8 °С
- Максимальная температура + 38 °С
- Минимальная влажность 30%
- Максимальная влажность 80%
- Ломтерезка должна устанавливаться на стабильную поверхность во избежание ее смещения.
- При подключении кабеля должны исключаться смещение или скольжение.

#### Выравнивание.

Проверьте, чтобы подвижная перегородка (2) при регуляторе (6) в положении "0" была выровнена с лезвием в зоне (А). Если она не выровнена, вкрутите или выкрутите правую ножку (12).

- 1 - Держатель продукта
- 2 - Подвижная перегородка
- 3 - Лезвие
- 4 - Защита ножа
- 5 - Выключатель
- 6 - Регулятор
- 7 - Каретка скольжения или лоток скольжения
- 9 - Ручка фиксации защиты ножа
- 10 - Группа затачивания
- 12 - Ножки
- 15 - Ручка фиксации продукта
- 22 - Отверстие фиксации лотка / подвижной перегородки (BLC)
- 23 - Ручка блокировки группы затачивания

#### Необходимое для эксплуатации пространство

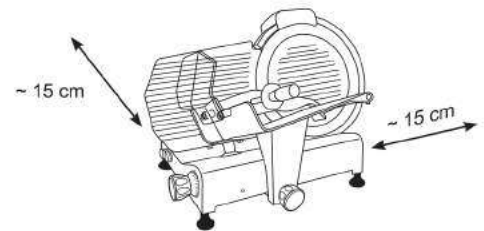

### ДЕМОНТАЖ СИСТЕМЫ БЛОКИРОВКИ ЛОТКА С ПОДВИЖНОЙ ПЕРЕГОРОДКОЙ (BLC)

- 1° - Регулятор (6) в положении "0".
- 2° - Лоток (7) передвигается к оператору в конце поперечного положения.
- 3° - Полностью ослабьте фиксирующую ручку (15) лотка (7).
- 4° - Передвиньте лоток в направлении оператора до входа штифта под ручкой (15) в отверстие (22) в основании ломтерезки для демонтажа лотка вертикальным поднятием.

### ЗАТАЧИВАНИЕ ЛЕЗВИЯ - Диаметр лезвия: 220 - 250



рис. 1



рис. 2

рис. 3

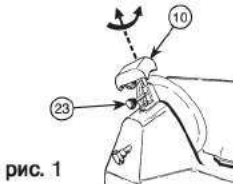
**ВВ:** Следует отметить, что лезвие имеет высокое сопротивление, поэтому должно затачиваться только тогда, когда сокращается режущая способность.

- Отключение
- Убедитесь в том, что подвижная (2) перегородка закрыта (ручка (6) в положении "0").
- Тщательно очистите часть лезвия, которая должна быть заточена.
- Вставьте снова штекер.
- 3° - Ослабьте фиксирующую ручку (23) группы затачивания (10).
- Поднимите группу затачивания, поворачивая ее 180° так, чтобы оба колеса оказались в рабочем положении. См. рис. 1.
- Опустите группу затачивания до замыкания (10).
- Застрахуйте группу, повернув замыкающую ручку (23).
- Включите машину (5).
- Нажмите кнопку (26), чтобы лезвие вращалось примерно 1 минуту. После остановки лезвия проверьте, чтобы на кромке не было заусенцев.
- После проверки заусенцев включите машину и осторожно нажмите кнопку (27) примерно на 3 секунды для удаления образовавшихся при затачивании заусенцев.
- После затачивания переведите группу в исходное положение и почистите кромку лезвия.
- После нескольких операций затачивания удалите все остатки с затачивающего колеса при помощи спирта и щетки.

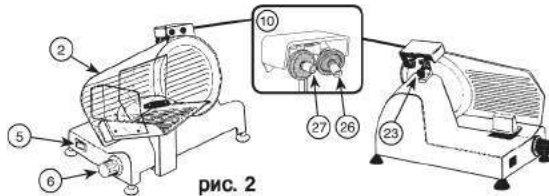
## ЗАТАЧИВАНИЕ ЛЕЗВИЯ - Диаметр лезвия: 300

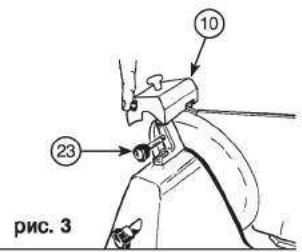
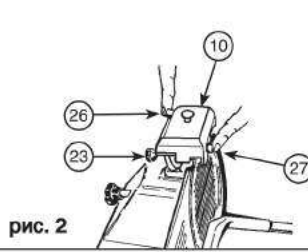
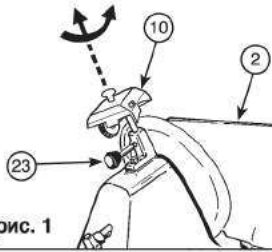

**ВВ:** Следует отметить, что лезвие имеет высокое сопротивление, поэтому должно затачиваться только тогда, когда сокращается режущая способность.

- Отключение
- Убедитесь в том, что подвижная (2) перегородка закрыта (ручка (6) в положении "0").
- Тщательно очистите часть лезвия, которая должна быть заточена.
- Вставьте снова штекер.
- 3° - Ослабьте фиксирующую ручку (23) группы затачивания (10).
- Поднимите группу затачивания, поворачивая ее 180° так, чтобы оба колеса оказались в рабочем положении. См. рис. 1.
- Опустите группу затачивания до замыкания (10).
- Зафиксируйте группу, повернув замыкающую ручку (23).
- Включите машину (5).
- Нажмите кнопку (26), чтобы лезвие вращалось примерно 1 минуту. После остановки лезвия проверьте, чтобы на кромке не было заусенцев.
- После проверки заусенцев включите машину и осторожно нажмите кнопку (27) примерно на 3 секунды для удаления образовавшихся при затачивании заусенцев.
- После затачивания переведите группу в исходное положение и почистите кромку лезвия.
- После нескольких операций затачивания удалите все остатки с затачивающего колеса при помощи спирта и щетки.

## ЗАТОЧКА НОЖА моделей со съемным точилом

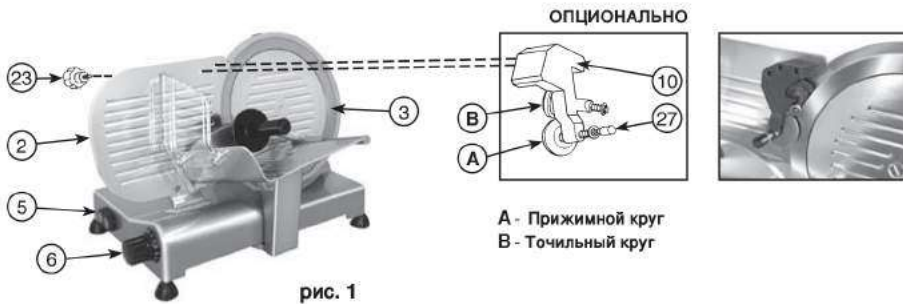

**ВВ.:** следует обратить внимание на то, что лезвие ножа очень устойчиво к износу, поэтому его заточку следует производить только при уменьшении режущей способности.

- Вынуть вилку из розетки электросети.
- Тщательно очистить затачиваемую сторону лезвия.
- Снова подключить прибор к электросети.
- Установить подвижную часть (2) на максимальном расстоянии от лезвия (3) вращая ручку со шкалой (6).
- Установить точильное устройство (10) на подвижную стенку (2), как показано на рис. 1, блокируя его с помощью круглой ручки (23).
- Нажать на кнопку пуска двигателя (5), чтобы включить автоматическую заточку; при необходимости поворачивать ручку со шкалой (6) до тех пор, пока точильный круг не начнет вращаться вместе с лезвием.
- Затачивать лезвие автоматически около минуты, затем нажать на кнопку прижатия прижимного круга (27) на две-три секунды; выключить двигатель, одновременно отпуская кнопку.
- После заточки снять затачивающее устройство (10) с подвижной части (2) и вставить его на место.
- После нескольких заточек очистить точильный круг спиртом и щеткой.

## 6. ЧИСТКА И УХОД

### Общие положения.

Перед проведением чистки извлеките штекер из розетки и убедитесь, что регулятор (6) в положении "0".

- Не используйте водяную струю.
- Не используйте щетки, которые могут повредить поверхность машины.
- Используйте мягкую ткань, смоченную обычным нейтральным моющим средством.
- Для чистки не передвигайте устройство. При опасности порезов имеются специальные защитные перчатки, которые рекомендуется использовать.

### Чистка устройства.

Как можно видеть, ломтерезка была сконструирована с максимальным учетом простоты, быстроты и удобства для чистки, при этом отсутствуют места, где бы могли скапливаться остатки продуктов. Чистка машины должна производиться, по крайней мере, один раз в день или чаще, если это необходимо (при каждой смене вида продукта), при этом следя за тем, чтобы все поверхности, которые находятся в контакте с пищевыми продуктами, тщательно очищались.

### ЧИСТКА ЛЕЗВИЯ (3)

Нет необходимости в разборке лезвия для чистки, так как все его части доступны. Замена должна производиться специалистами.

- Пользуйтесь перчатками, защищающими от порезов. Демонтируйте крышку лезвия (4).
- Ослабьте ручку (9), открутите ее и удалите диск-крышку лезвия (4).

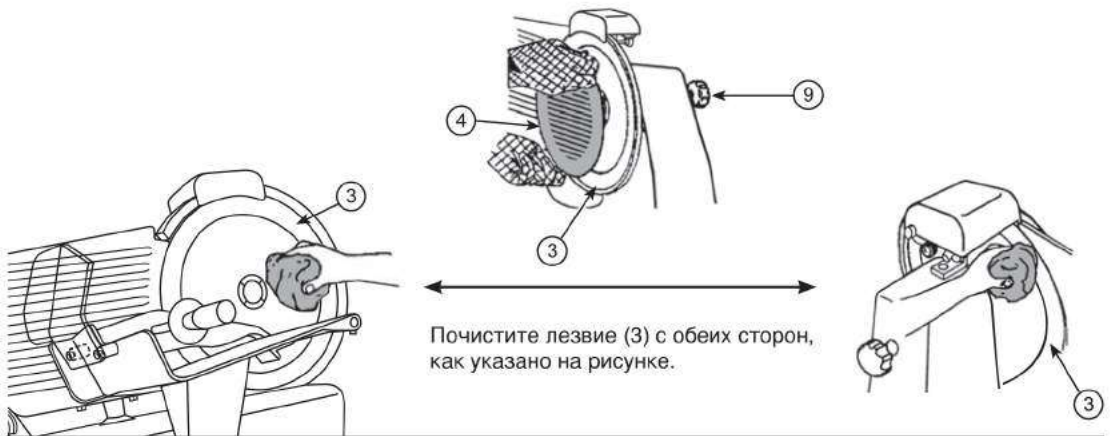

### ЧИСТКА ОТВОДА ЛОМТИКОВ (18) - ОПЦИОНАЛЬНО

Ослабьте винты (19) для удаления отвода ломтиков (18).

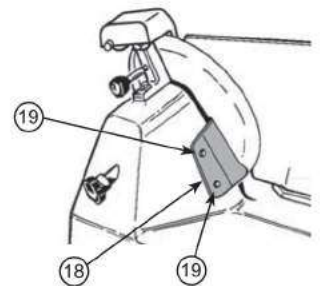

### ЧИСТКА КОЛЕСА

После большого числа операций затачивания почистите корундовые колеса от остатков затачивания при помощи металлической щетки аксессуаров.

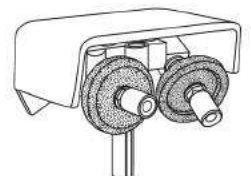

## 7. УСТРАНЕНИЕ НЕПОЛАДОК

### ПОЛЕЗНАЯ ИНФОРМАЦИЯ И ПРОВЕРКИ

#### Привод.

Привод изготовлен из ремня многозахватного вида, регулировка не требуется, потому что сцепление сохраняется превосходным в течение многих лет.

- Следите за тем, чтобы он не загрязнялся, иначе он станет скользким и утратит сцепление.
- В этом случае он должен быть заменен с одновременным обезжириванием как штифта двигателя, так и шкива.

#### Электрический кабель.

Периодически проверяйте его состояние (не должно быть каких-либо узлов) Если кабель поврежден, то он должен быть заменен изготовителем, его послепродажной службой, либо лицами с подобной квалификацией во избежание какой-либо опасности.

#### Лезвие (3).

Лезвие должно заменяться, когда его уже нельзя заточить или если расстояние между режущей частью лезвия и протектором составляет более 6 мм.

#### Корундовые голеса группы затачивания (10).

Эти колеса после многих операций затачивания утрачивают абразивные свойства и должны быть заменены..

#### Вал скольжения каретки группы лотка (7) (смазка).

Если появляется трение при скольжении каретки группы лотка, необходимо произвести смазку валов (28) и (29) смотри рисунок, почистить их тщательно и затем нанести несколько капель масла соответствующей масленкой (30) и прокатить каретку.

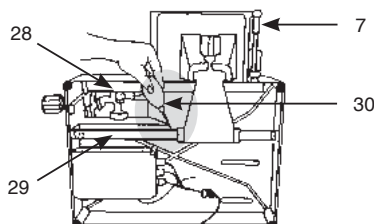

## 8. УТИЛИЗАЦИЯ

### ЭКОЛОГИЧЕСКАЯ РЕКОМЕНДАЦИЯ



После окончания срока службы данного изделия его нельзя выбрасывать вместе с бытовым мусором. Его нужно сдать в специальный сборный пункт для утилизации электрических и электронных товаров. На изделии, в инструкции или на упаковке имеется пояснительный символ.

Некоторые материалы могут восстанавливаться: пожалуйста, прочитайте инструкцию внимательно. Восстановление материала, повторное использование либо другие формы утилизации старых приборов означают, что Вы можете внести важный вклад в защиту окружающей среды. Пожалуйста, узнайте в местной администрации расположение пунктов утилизации отходов.