CASO®
DESIGN

Original-Bedienungsanleitung

Kaffeevollautomat

Café Crema One (1881)



Braukmann GmbH

Raiffeisenstraße 9

D-59757 Arnsberg

Service-Hotline International:

Tel.: +49 (0) 29 32 / 80 55 4 – 99

Fax: +49 (0) 29 32 / 80 55 4 – 77

eMail: kundenservice@caso-germany.de

Sie finden die aktuellste Version der Bedienungsanleitung auch auf unserer Homepage:

You can find the latest version of the instruction manual on our website:

Vous trouverez la dernière version du mode d'emploi sur notre site Internet :

Trovate la versione attuale delle istruzioni per l'uso anche sul nostro sito web:

De meest actuele versie van de gebruiksaanwijzing vindt u ook op onze homepage:

En nuestra página web puede ver la última versión actualizada del manual de instrucciones:

www.caso-germany.de

Dokument-Nr.: 1881 14-03-2018 Druck- und Satzfehler vorbehalten.

Bildabweichungen zur Originalware sind technisch bedingt möglich.

© 2018 Braukmann GmbH

1	Bedienungsanleitung.....	10
1.1	Allgemeines.....	10
1.2	Informationen zu dieser Anleitung.....	10
1.3	Warnhinweise.....	10
1.4	Haftungsbeschränkung.....	11
1.5	Urheberschutz.....	11
2	Sicherheit.....	11
2.1	Bestimmungsgemäße Verwendung	12
2.2	Allgemeine Sicherheitshinweise	12
2.3	Gefahrenquellen	16
2.3.1	Verletzungsgefahr.....	16
2.3.2	Verbrennungs- und Verbrühungsgefahr	16
2.3.3	Gefahr durch elektrischen Strom	18
3	Inbetriebnahme	19
3.1	Sicherheitshinweise	19
3.2	Lieferumfang und Transportinspektion	19
3.3	Auspacken.....	19
3.4	Entsorgung der Verpackung.....	20
3.5	Aufstellung	20

3.5.1	Anforderungen an den Aufstellort	20
3.6	Elektrischer Anschluss	21
3.7	Typenschild.....	21
4	Bedienung und Betrieb.....	21
4.1	Übersicht	22
4.2	Zusammenbau	23
4.3	Bedienfeld	23
4.4	Vor dem ersten Gebrauch des Gerätes.....	24
4.5	Zubereitung von Espresso & Kaffee	25
4.6	Kaffeemenge speichern	26
4.7	Mahlgrad Einstellen	26
4.8	Milchaufschäum erzeugen	27
4.9	Latte Macchiato.....	27
4.10	Iced Coffee	27
4.11	Ausgabe von heißem Wasser	28
4.12	Heiß-Wassermenge speichern.....	28
4.13	Modus ändern	28
5	Reinigung und Pflege	29
5.1	Sicherheitshinweise	29
5.2	Reinigung	29
5.3	Spülprogramm für den Auslass	30
5.4	Kaffeeschacht reinigen	30
5.5	Entkalken & Reinigungsprogramm	31
5.6	Gerät entleeren	32
6	Störungsbehebung	32
6.1	Störungsursachen und –behebung.....	33
7	Entsorgung des Altgerätes	33
8	Garantie	34
9	Technische Daten	34
10	Operating Manual.....	36
10.1	General	36
10.2	Information on this manual.....	36
10.3	Warning notices.....	36
10.4	Limitation of liability	37
10.5	Copyright protection	37
11	Safety	37
11.1	Intended use.....	37
11.2	General Safety information	38

11.3	Sources of danger	41
11.3.1	Danger of injury	41
11.3.2	Risk of burning and scalding	41
11.3.3	Dangers due to electrical power	42
12	Commissioning	43
12.1	Safety information	43
12.2	Delivery scope and transport inspection.....	44
12.3	Unpacking	44
12.4	Disposal of the packaging	44
12.5	Setup location requirements:	44
12.6	Electrical connection.....	45
12.7	Rating plate	45
13	Operation and Handling	46
13.1	Overview	46
13.2	Assembly	47
13.3	Control panel.....	48
13.4	Before first use	48
13.5	Preparation of espressos and coffee	49
13.6	Save the coffee quantity.....	50
13.7	Set the grinding degree.....	50
13.8	Producing foaming milk	51
13.9	Latte Macchiato.....	51
13.10	Iced Coffee	51
13.11	Production of hot water.....	52
13.12	Save the hot water quantity	52
13.13	Change the mode.....	52
14	Cleaning and Maintenance	53
14.1	Safety information	53
14.2	Cleaning.....	53
14.3	Rinsing programme for the outlet	54
14.4	Cleaning the coffee chamber	54
14.5	Descaling & the cleaning programme.....	54
14.6	Emptying the appliance.....	56
15	Troubleshooting.....	56
15.1	Causes and rectification of faults.....	56
16	Disposal of the Old Device	57
17	Guarantee	58
18	Technical Data.....	58

19	Mode d'emploi	60
19.1	Généralités	60
19.2	Informations relatives à ce manuel	60
19.3	Avertissements de danger	60
19.4	Limite de responsabilités	61
19.5	Protection intellectuelle	61
20	Sécurité	61
20.1	Utilisation conforme	62
20.2	Consignes de sécurités générales	62
20.3	Sources de danger	66
20.3.1	Risque de blessure	66
20.3.2	Danger de brûlure et d'ébouillement.....	66
20.3.3	Dangers du courant électrique.....	67
21	Mise en service	68
21.1	Consignes de sécurité	69
21.2	Inventaire et contrôle de transport	69
21.3	Déballage	69
21.4	Elimination des emballages	69
21.5	Mise en place	70
21.5.1	Exigences pour l'emplacement d'utilisation.....	70
21.6	Raccordement électrique	71
21.7	Plaque signalétique	71
22	Commande et fonctionnement	71
22.1	Schéma	72
22.2	Montage	73
22.3	Surface de commande	73
22.4	Avant le premier usage	74
22.5	Préparation d'expresso et de café	75
22.6	Enregistrement d'une quantité de café	76
22.7	Réglage du degré de mouture	76
22.8	Préparation de mousse de lait	76
22.9	Latte Macchiato	77
22.10	Café frappé	77
22.11	Distribution d'eau bouillante	77
22.12	Accumulez une quantité d'eau bouillante	78
22.13	Changement de mode	78
23	Nettoyage et entretien	79
23.1	Consignes de sécurité	79
23.2	Nettoyage	79

23.3	Programme de rinçage pour le distributeur	80
23.4	Nettoyage de la colonne à café	80
23.5	Détartrage et programme de nettoyage	81
23.6	Vidange de l'appareil	82
24	Réparation des pannes.....	82
24.1	Origine et remède des incidents	82
25	Elimination des appareils usés.....	83
26	Garantie	84
27	Caractéristiques techniques	84
28	Istruzione d'uso In generale.....	86
28.1	Informazioni su queste istruzioni d'uso	86
28.2	Indicazioni d'avvertenza.....	86
28.3	Limitazione della responsabilità.....	87
28.4	Tutela dei diritti d'autore	87
29	Sicurezza	87
29.1	Utilizzo conforme alle disposizioni	87
29.2	Indicazioni generali di sicurezza	88
29.3	Fonti di pericolo	91
29.3.1	Pericolo di lesioni.....	91
29.3.2	Pericolo di ustioni e scottatura	92
29.3.3	Pericolo dovuto a corrente elettrica	93
30	Messa in funzione	94
30.1	Indicazioni di sicurezza	94
30.2	Insieme della fornitura ed ispezione trasporto	95
30.3	Disimballaggio	95
30.4	Smaltimento dell'involucro	95
30.5	Requisiti del luogo di posizionamento	96
30.6	Connessione elettrica.....	96
30.7	Targhetta di omologazione	97
31	Utilizzo e funzionamento	97
31.1	Panoramica	98
31.2	Assemblaggio	99
31.3	Pannello di controllo	99
31.4	Prima di usare la prima volta l'apparecchio	100
31.5	Preparazione del caffè espresso e caffè americano	101
31.6	Salvataggio della quantità di caffè	102
31.7	Impostazione del grado di macinazione	102
31.8	Produzione di schiuma di latte	103

31.9	Latte macchiato	103
31.10	Iced Coffee	103
31.11	Erogazione di acqua calda.....	104
31.12	Salva la quantità di acqua calda.....	104
31.13	Cambio modalità.....	104
31.14	Pulizia e cura.....	105
31.15	Indicazioni di sicurezza.....	105
31.16	Pulizia	105
31.17	Programma di risciacquo per l'erogatore.....	106
31.18	Pulizia del pozzetto di caffè	106
31.19	Decalcificazione e Programma di pulizia.....	107
31.20	Svuotamento dell'apparecchio.....	108
32	Eliminazione malfunzionamenti.....	108
32.1	Cause malfunzionamenti e risoluzione.....	109
33	Smaltimento dell'apparecchio obsoleto.....	110
34	Garanzia.....	110
35	Dati tecnici.....	111
36	Gebruiksaanwijzing Algemeen	113
36.1	Informatie over deze gebruiksaanwijzing	113
36.2	Waarschuwingsinstructies	113
36.3	Aansprakelijkheid	114
36.4	Auteurswet	114
37	Veiligheid	114
37.1	Gebruik volgens de voorschriften.....	114
37.2	Algemene veiligheidsinstructies	115
38	Bronnen van gevaar.....	118
38.1.1	Gevaar door verwonding.....	118
38.1.2	Gevaar door verbranding en broei	119
38.1.3	Gevaar door elektrische stroom.....	120
39	Ingebruikname.....	121
39.1	Veiligheidsvoorschriften	121
39.2	Leveringsomvang en transportinspectie.....	121
39.3	Uitpakken.....	122
39.4	Verwijderen van de verpakking	122
39.5	Eisen aan de plek van plaatsing	122
39.6	Elektrische aansluiting.....	123
39.7	Typeplaatje	123
40	Bediening en gebruik.....	123

40.1	Overzicht	124
40.2	Montage	125
40.3	Bedieningspaneel	125
40.4	Voor het eerste gebruik.....	126
40.5	Zetten van espresso en koffie	127
40.6	Koffiehoeveelheid opslaan	128
40.7	Maalsterkte instellen.....	128
40.8	Melk opschuimen.....	128
40.9	Latte Macchiato.....	129
40.10	Iced Coffee	129
40.11	Uitgifte van heet water.....	129
1.1	Opslaan van hoeveelheid heet water	130
40.12	Modus wijzigen	130
41	Reiniging en onderhoud.....	131
41.1	Veiligheidsvoorschriften	131
41.2	Reiniging	131
41.3	Spoelprogramma voor de uitloop.	132
41.4	Koffieschacht reinigen	132
41.5	Ontkalken en reinigingsprogramma.....	132
41.6	Apparaat leegmaken.....	134
42	Storingen verhelpen	134
42.1	Veiligheidsvoorschriften	134
42.2	Storingsoorzaken en –oplossingen	134
43	Afvoer van het oude apparaat.....	135
44	Garantie	136
45	Technische gegevens	136
46	Manual del usuario.....	138
46.1	Generalidades	138
46.2	Información acerca de este manual	138
46.3	Advertencias	138
46.4	Limitación de responsabilidad	139
46.5	Derechos de autor (copyright).....	139
47	Seguridad.....	139
47.1	Uso previsto	139
47.2	Instrucciones generales de seguridad.....	140
47.3	Fuentes de peligro	143
47.3.1	Peligro de sufrir lesiones.....	143
47.3.2	Peligro de quemaduras y escaldamiento	144

47.3.3	Peligro de electrocución.....	145
48	Puesta en marcha	146
48.1	Instrucciones de seguridad	147
48.2	Ámbito de suministro e inspección de transporte.....	147
48.3	Desembalaje.....	147
48.4	Eliminación del embalaje	147
48.5	Colocación	148
48.5.1	Requisitos que debe reunir el lugar de montaje.....	148
48.6	Conexión eléctrica.....	148
48.7	Placa de especificaciones.....	149
49	Operación y funcionamiento.....	149
49.1	Descripción general.....	150
49.2	Ensamblaje.....	151
49.3	Panel de mando	151
49.4	Antes del primer uso	152
49.5	Preparación de espresso y café	153
49.6	Memorización de la cantidad de café.....	154
49.7	Ajuste del grado de molido.....	154
49.8	Generar espuma de leche	155
49.9	Latte macchiato	155
49.10	Café helado	155
49.11	Dispensado de agua caliente.....	156
49.12	Guardar cantidad de agua en la memoria.....	156
49.13	Modificar el modo	156
50	Limpieza y conservación.....	157
50.1	Instrucciones de seguridad.	157
50.2	Limpieza	157
50.3	Programa de lavado para la salida.....	158
50.4	Limpieza de la tolva de café.....	158
50.5	Eliminación de cal y programa de limpieza.....	158
50.6	Vaciado del aparato	160
51	Resolución de fallos	160
51.1	Instrucciones de seguridad	160
51.2	Problemas, causas y remedios	161
52	Eliminación del aparato usado	162
53	Garantía	162
54	Datos técnicos.....	163

1 Bedienungsanleitung

1.1 Allgemeines

Lesen Sie die hier enthaltenen Informationen, damit Sie mit Ihrem Gerät schnell vertraut werden und seine Funktionen in vollem Umfang nutzen können.

Ihre Café Crema One dient Ihnen viele Jahre lang, wenn Sie sie sachgerecht behandeln und pflegen. Wir wünschen Ihnen viel Freude beim Gebrauch.

1.2 Informationen zu dieser Anleitung

Diese Bedienungsanleitung ist Bestandteil der Café Crema One (nachfolgend als Gerät bezeichnet) und gibt Ihnen wichtige Hinweise für die Inbetriebnahme, die Sicherheit, den bestimmungsgemäßen Gebrauch und die Pflege des Gerätes.

Die Bedienungsanleitung muss ständig am Gerät verfügbar sein. Sie ist von jeder Person zu lesen und anzuwenden, die mit der:

- Inbetriebnahme, • Bedienung, • Störungsbehebung und/oder
- Reinigung

des Gerätes beauftragt ist.

Bewahren Sie diese Bedienungsanleitung auf und geben Sie diese mit dem Gerät an Nachbesitzer weiter.

1.3 Warnhinweise

In der vorliegenden Bedienungsanleitung werden folgende Warnhinweise verwendet:

▲GEFAHR

Ein Warnhinweis dieser Gefahrenstufe kennzeichnet eine drohende gefährliche Situation.

Falls die gefährliche Situation nicht vermieden wird, führt dies zum Tod oder zu schweren Verletzungen.

Die Anweisungen in diesem Warnhinweis befolgen, um die Gefahr des Todes oder schwerer Verletzungen von Personen zu vermeiden.

▲WARNUNG

Ein Warnhinweis dieser Gefahrenstufe kennzeichnet eine mögliche gefährliche Situation.

Falls die gefährliche Situation nicht vermieden wird, kann dies zu schweren Verletzungen führen.

Die Anweisungen in diesem Warnhinweis befolgen, um Verletzungen von Personen zu vermeiden.

▲ VORSICHT

Ein Warnhinweis dieser Gefahrenstufe kennzeichnet eine mögliche gefährliche Situation.

Falls die gefährliche Situation nicht vermieden wird, kann dies zu leichten oder gemäßigten Verletzungen führen.

Die Anweisungen in diesem Warnhinweis befolgen, um Verletzungen von Personen zu vermeiden.

HINWEIS

Ein Hinweis kennzeichnet zusätzliche Informationen, die den Umgang mit der Maschine erleichtern.

1.4 Haftungsbeschränkung

Alle in dieser Anleitung enthaltenen technischen Informationen, Daten und Hinweise für die Installation, Betrieb und Pflege entsprechen dem letzten Stand bei Drucklegung und erfolgen unter Berücksichtigung unserer bisherigen Erfahrungen und Erkenntnisse nach bestem Wissen. Aus den Angaben, Abbildungen und Beschreibungen in dieser Anleitung können keine Ansprüche hergeleitet werden. Der Hersteller übernimmt keine Haftung für Schäden aufgrund:

- Nichtbestimmungsgemäßer Verwendung
- Unsachgemäßer Reparaturen
- Technischer Veränderungen, Modifikationen des Gerätes
- Verwendung nicht zugelassener Ersatzteile

- Nichtbeachtung der Anleitung

Modifikationen des Gerätes werden nicht empfohlen und sind nicht durch die Garantie gedeckt. Übersetzungen werden nach bestem Wissen durchgeführt. Wir übernehmen keine Haftung für Übersetzungsfehler, auch dann nicht, wenn die Übersetzung von uns oder in unserem Auftrag erfolgte. Verbindlich bleibt allein der ursprüngliche deutsche Text.

1.5 Urheberrecht

Diese Dokumentation ist urheberrechtlich geschützt.

Alle Rechte, auch die der fotomechanischen Wiedergabe, der Vervielfältigung und der Verbreitung mittels besonderer Verfahren (zum Beispiel Datenverarbeitung, Datenträger und Datennetze), auch teilweise, behält sich die Braukmann GmbH vor.

Inhaltliche und technische Änderungen vorbehalten.

2 Sicherheit

In diesem Kapitel erhalten Sie wichtige Sicherheitshinweise im Umgang mit dem Gerät. Dieses Gerät entspricht den vorgeschriebenen Sicherheitsbestimmungen. Ein unsachgemäßer Gebrauch kann jedoch zu Personen- und Sachschäden führen.

2.1 Bestimmungsgemäße Verwendung

Dieses Gerät ist nur für den Gebrauch im Haushalt in geschlossenen Räumen zum

- Zubereitung von Kaffee und Espresso
- Mahlen von Kaffeebohnen
- Ausschütten von heißem Wasser
- Erzeugen von Milchschaum

bestimmt. Dieses Gerät ist dazu bestimmt, im Haushalt und in ähnlichen Anwendungen verwendet zu werden wie beispielsweise:

- in Küchen für Mitarbeiter in Läden, Büros, und anderen gewerblichen Bereichen;
- in landwirtschaftlichen Anwesen; • in Frühstückspensionen.
- von Kunden in Hotels, Motels und anderen Wohneinrichtungen;

Eine andere oder darüber hinausgehende Benutzung gilt als nicht bestimmungsgemäß.

Das Gerät ist NICHT für die Verarbeitung von Eiswürfeln oder ähnlich harten Nahrungsmitteln geeignet.

▲ WARNUNG

Gefahr durch nicht bestimmungsgemäße Verwendung!

- ▶ Von dem Gerät können bei nicht bestimmungsgemäßer Verwendung und/oder andersartiger Nutzung Gefahren ausgehen.
- ▶ Das Gerät ausschließlich bestimmungsgemäß verwenden.
- ▶ Die in dieser Bedienungsanleitung beschriebenen Vorgehensweisen einhalten.

Ansprüche jeglicher Art wegen Schäden aus nicht bestimmungsgemäßer Verwendung sind ausgeschlossen. Das Risiko trägt allein der Betreiber.

2.2 Allgemeine Sicherheitshinweise

HINWEIS

Beachten Sie für einen sicheren Umgang mit dem Gerät die folgenden allgemeinen Sicherheitshinweise:

- ▶ Vor dem Einsatz des Gerätes sind diese Gebrauchsanweisungen sorgfältig zu lesen.
- ▶ Dieses Gerät kann von Kindern ab 8 Jahren und darüber benutzt werden, wenn sie beaufsichtigt werden oder bezüglich des sicheren Gebrauch des Gerätes unterwiesen wurden und die daraus resultierenden Gefahren verstanden haben.
- ▶ Reinigung und Wartung durch den Benutzer dürfen nicht durch Kinder vorgenommen werden, es sei denn, sie sind 8 Jahre oder älter und werden beaufsichtigt.

HINWEIS

- ▶ Kinder dürfen nicht mit dem Gerät spielen. Das Gerät und seine Anschlussleitung sind von Kindern jünger als 8 Jahre fernzuhalten.
- ▶ Das Gerät kann von Personen mit reduzierten physischen, sensorischen oder mentalen Fähigkeiten oder Mangel an Erfahrung und/oder Wissen benutzt werden, wenn sie beaufsichtigt oder bezüglich des sicheren Gebrauchs des Gerätes unterwiesen wurden und die daraus resultierenden Gefahren verstanden haben.
- ▶ Kontrollieren Sie das Gerät vor der Verwendung auf äußere sichtbare Schäden. Nehmen Sie ein beschädigtes Gerät nicht in Betrieb.
- ▶ Bei Beschädigung der Anschlussleitung muss eine neue Anschlussleitung durch eine autorisierte Fachkraft installiert werden.
- ▶ Das Gerät während des Betriebes nicht unbeaufsichtigt lassen.
- ▶ Betreiben Sie die Café Crema One nicht, wenn sie leer ist. Das Gerät kann beschädigt werden.
- ▶ Befüllen Sie den Wassertank nie über die Max-Markierung hinaus. Benutzen Sie das Gerät nicht, wenn es überläuft.
- ▶ Verwenden Sie das Gerät ausschließlich zur Kaffeezubereitung und zum Mahlen von gerösteten Kaffeebohnen, sowie zum Ausschöpfen von heißem Wasser & Erzeugen von Milchschaum. Geben Sie keine anderen Flüssigkeiten (als kaltes Wasser) in den Wassertank oder andere Lebensmittel (als Kaffeebohnen) in die Café Crema One.
- ▶ Stecken Sie das Gerät aus, sobald Sie es nicht mehr benutzen oder wenn Sie es reinigen.

HINWEIS

- ▶ Alle Arbeiten am Gerät, die über seine Reinigung und normale Pflege hinausgehen, dürfen nur von zugelassenen Servicecentern durchgeführt werden.
- ▶ Lassen Sie das Netzkabel nicht in Reichweite von Kindern herunterhängen.
- ▶ Das Netzkabel darf nicht in Kontakt mit oder in die Nähe der heißen Teile des Gerätes, einer Wärmequelle oder scharfen Kanten gebracht werden.
- ▶ Zu Ihrer eigenen Sicherheit sollten Sie nur zu Ihrem Gerät passendes Originalzubehör- und Ersatzteile des Herstellers verwenden.
- ▶ Ziehen Sie den Stecker nicht durch Ziehen am Netzkabel aus der Steckdose.
- ▶ Füllen Sie nie Wasser in das Gerät nach, wenn dieses noch heiß ist.
- ▶ Der Deckel des Gerätes muss bei Betrieb immer geschlossen sein.
- ▶ Reparaturen dürfen nur von qualifiziertem Fachpersonal durchgeführt werden, die vom Hersteller geschult sind. Durch unsachgemäße Reparaturen können erhebliche Gefahren für den Benutzer entstehen.
- ▶ Eine Reparatur des Gerätes während der Garantiezeit darf nur von einem vom Hersteller autorisierten Kundendienst vorgenommen werden, sonst besteht bei nachfolgenden Schäden kein Garantieanspruch mehr.
- ▶ Das Gerät ist nicht geeignet für das Zerkleinern von heißen oder flüssigen Zutaten.
- ▶ Defekte Bauteile dürfen nur gegen Original-Ersatzteile ausgetauscht werden. Nur bei diesen Teilen ist gewährleistet, dass sie die Sicherheitsanforderungen erfüllen werden.

HINWEIS

- ▶ Zu Ihrer eigenen Sicherheit sollten Sie nur zu Ihrem Gerät passendes Originalzubehör- und Ersatzteile des Herstellers verwenden.
- ▶ Schalten Sie das Gerät aus, bevor Sie den Netzstecker ziehen.
- ▶ Wenn das Stromkabel beschädigt ist, muss es vom Hersteller, dessen Servicebeauftragten oder einer ähnlich qualifizierten Person ersetzt werden, um eine Gefahr zu vermeiden.
- ▶ Das Gerät ist nicht dazu bestimmt mit einer externen Zeitschaltuhr oder einer separaten Fernsteuerung benutzt zu werden.
- ▶ Achten Sie darauf, dass die Umgebungstemperatur über 0 °C liegt, sonst funktioniert das Gerät nicht ordnungsgemäß.
- ▶ Entkalken Sie das Gerät regelmäßig, um eine optimale Funktion zu gewährleisten und Fehlfunktionen zu vermeiden.
- ▶ Lassen Sie das Gerät abkühlen, bevor Sie es reinigen oder lagern.
- ▶ Bei den ersten Benutzungen könnten durch Öl-Rückstände an einigen Komponenten etwas Rauch oder Geruch entstehen, dieser Umstand verschwindet nach einiger Zeit und ist normal.
- ▶ Ziehen Sie im Falle einer Fehlfunktion, vor dem Befüllen und nach dem Gebrauch, sowie vor der Reinigung den Netzstecker.
- ▶ Verwenden Sie das Mahlwerk ausschließlich zum Mahlen gerösteter Kaffeebohnen. Das Mahlen anderer Nahrungsmittel wie Nüssen, Gewürzen oder ungerösteter Bohnen kann die Klingen stumpf werden lassen, die Mahlleistung verringern oder zu einer Verletzung führen.

HINWEIS

- ▶ Verwenden Sie keine karamellisierten oder mit Zucker glasierten Kaffeebohnen. Verwenden Sie keinen Rohkaffee (grüne oder ungeröstete Kaffeebohnen) oder Mischungen mit Rohkaffee. Das Gerät könnte beschädigt werden.
- ▶ In den Bohnenbehälter darf kein Kaffeepulver gefüllt werden.

2.3 Gefahrenquellen

2.3.1 Verletzungsgefahr

⚠ WARNUNG

Bei unvorsichtiger Verwendung des Gerätes besteht Verletzungsgefahr durch scharfe Kanten. Beachten Sie die folgenden Sicherheitshinweise, um Verletzungen zu vermeiden:

- ▶ Berühren Sie keine beweglichen Teile.
- ▶ Berühren Sie nicht das Innere des Mahlwerks – Verletzungsgefahr!
- ▶ Seien Sie vorsichtig bei der Reinigung.

2.3.2 Verbrennungs- und Verbrühungsgefahr

⚠ WARNUNG

Das in diesem Gerät erhitzte Wasser, der Kaffee und die aufgeschäumte Milch können sehr heiß werden. Beachten Sie die folgenden Sicherheitshinweise um sich oder andere nicht zu Verbrennen oder zu Verbrühen:

- ▶ Halten Sie keine Körperteile unter den Auslass / die Dampfdüse während das Gerät in Betrieb ist. Ein verschmutzter Auslass/Dampfdüse kann heiße Flüssigkeit oder Dampf verspritzen. Halten Sie das Gerät, Auslass / Dampfdüse sauber.

▲ WARNUNG

- ▶ Bei Betrieb können Auslass, Dampfdüse, Brüheinheit, Trester/Satz-Behälter und die Tropfschalen sehr heiß werden! Berühren Sie niemals die heißen Teile des Gerätes.
- ▶ Prüfen Sie immer die Temperatur des Kaffees, bevor Sie ihn trinken.
- ▶ Der zubereitete Kaffee ist heiß. Gehen Sie mit dem Gefäß (Tasse) vorsichtig um, um Verbrühungen zu vermeiden.
- ▶ Halten Sie während das Gerät arbeitet den Deckel des Bohnenbehälters und die Klappe der Brüheinheit unbedingt geschlossen. Die Brüheinheit darf während und auch kurz nach Betrieb des Gerätes nicht entfernt werden.
- ▶ Achtung: Wenn Sie während des Brühvorgangs den Wassertank nachfüllen wird der Brühvorgang nach Wiedereinsetzen des Wassertanks automatisch fortgesetzt.
- ▶ Entleeren Sie die Tropfschalen vorsichtig, da das darin enthaltene Wasser sehr heiß sein kann. Entleeren Sie den Trester/Satz-Behälter vorsichtig, da der enthaltene Kaffeesatz sehr heiß sein kann.
- ▶ Achten Sie auf den austretenden Wasserdampf und austretendes Wasser, damit Sie sich nicht verbrennen. Decken Sie den Auslass, die Dampfdüse und den Dampfauslass nicht ab.
- ▶ Das Gerät darf nur benutzt werden, wenn die Tropfschale mit Tropfgitter und die innere Tropfschale mit Trester/Satz-Behälter richtig eingesetzt sind.

2.3.3 Gefahr durch elektrischen Strom

⚠ GEFAHR

Lebensgefahr durch elektrischen Strom!

Beim Kontakt mit unter Spannung stehenden Leitungen oder Bauteilen besteht Lebensgefahr!

Beachten Sie die folgenden Sicherheitshinweise um eine Gefährdung durch elektrischen Strom zu vermeiden:

- ▶ Bei Beschädigung der Anschlussleitung muss eine spezielle Anschlussleitung durch eine vom Hersteller autorisierte Fachkraft installiert werden.
- ▶ Betreiben Sie dieses Gerät nicht, wenn sein Stromkabel oder -stecker beschädigt ist, wenn es nicht ordnungsgemäß arbeitet oder wenn es beschädigt oder fallengelassen wurde. Wenn das Stromkabel beschädigt ist, muss es vom Hersteller oder seiner Serviceagentur oder einer ähnlich qualifizierten Person ersetzt werden, um Gefahren zu vermeiden.
- ▶ Tauchen Sie das Gerät, das Netzkabel und den Stecker niemals in Wasser oder andere Flüssigkeiten. Reinigen Sie das Gerät niemals in der Spülmaschine.
- ▶ Auch bei ausgeschaltetem Gerät liegt im Inneren des Gerätes Spannung an, solange der Netzstecker in der Steckdose steckt. Das Gerät ist nur dann vom Stromnetz getrennt, wenn der Netzstecker gezogen ist.
- ▶ Ziehen Sie den Netzstecker, bevor Sie den Wassertank entnehmen oder einsetzen. Ziehen Sie nach Gebrauch des Gerätes den Netzstecker aus der Steckdose.
- ▶ Ziehen Sie den Netzstecker aus der Steckdose, bevor Sie das Gerät reinigen, pflegen, auseinandernehmen oder zusammenbauen.

⚠ GEFAHR

- ▶ Schrauben Sie das Gerät niemals auf und nehmen Sie keine technischen Veränderungen vor.
- ▶ Öffnen Sie auf keinen Fall das Gehäuse des Gerätes. Werden spannungsführende Anschlüsse berührt und der elektrische und mechanische Aufbau verändert, besteht Stromschlaggefahr. Darüber hinaus können Funktionsstörungen am Gerät auftreten.

3 Inbetriebnahme

In diesem Kapitel erhalten Sie wichtige Hinweise zur Inbetriebnahme des Gerätes. Beachten Sie die Hinweise um Gefahren und Beschädigungen zu vermeiden.

3.1 Sicherheitshinweise

⚠ WARNUNG

Bei der Inbetriebnahme des Gerätes können Personen- und Sachschäden auftreten!

Beachten Sie die folgenden Sicherheitshinweise um die Gefahren zu vermeiden:

- ▶ Verpackungsmaterialien dürfen nicht zum Spielen verwendet werden. Es besteht Erstickungsgefahr.

3.2 Lieferumfang und Transportinspektion

Die Café Crema One wird standardmäßig mit folgenden Komponenten geliefert:

- Café Crema One
- Trester/Satzbehälter
- Deckel des Bohnenbehälters
- Brüheinheit
- 3 Beutel mit Entkalker
- Tropfschale mit Tropfgitter
- innere Tropfschale
- Reinigungsbürste
- Mikrofaser Tuch
- Abdeckklappe der Brüheinheit
- Bedienungsanleitung

HINWEIS

Prüfen Sie die Lieferung auf Vollständigkeit und auf sichtbare Schäden.

Melden Sie eine unvollständige Lieferung oder Schäden infolge mangelhafter Verpackung oder durch Transport sofort dem Spediteur, der Versicherung und dem Lieferanten.

3.3 Auspacken

Zum Auspacken des Gerätes gehen Sie wie folgt vor:

- Entnehmen Sie das Gerät aus dem Karton und entfernen Sie das Verpackungsmaterial.

3.4 Entsorgung der Verpackung

Die Verpackung schützt das Gerät vor Transportschäden. Die Verpackungsmaterialien sind nach umweltverträglichen und entsorgungstechnischen Gesichtspunkten ausgewählt und deshalb recycelbar.

Die Rückführung der Verpackung in den Materialkreislauf spart Rohstoffe und verringert das Abfallaufkommen. Entsorgen Sie nicht mehr benötigte Verpackungsmaterialien an den Sammelstellen für das Verwertungssystem »Grüner Punkt«.



HINWEIS

Heben Sie wenn möglich die Originalverpackung während der Garantiezeit des Gerätes auf, um das Gerät im Garantiefall wieder ordnungsgemäß verpacken zu können.

3.5 Aufstellung

3.5.1 Anforderungen an den Aufstellort

Für einen sicheren und fehlerfreien Betrieb des Gerätes muss der Aufstellort folgende Voraussetzungen erfüllen:

- Das Gerät sollte auf einer ebenen, stabilen und hitzebeständigen Fläche aufgestellt und vor Spritzwasser und allen möglichen Hitzequellen geschützt werden.
- Verwenden Sie das Gerät nicht im Freien. Stellen Sie es an einem trockenen Ort auf.
- Wählen Sie den Aufstellort so, dass Kinder nicht an heiße Oberflächen des Gerätes gelangen können.
- Stellen Sie das Gerät nicht in einer heißen, nassen oder sehr feuchten Umgebung oder in der Nähe von brennbarem Material auf.
- Die Steckdose muss leicht zugänglich sein, so dass das Stromkabel notfalls leicht abgezogen werden kann.
- Der Einbau und die Montage dieses Gerätes an nichtstationären Aufstellorten dürfen nur von Fachbetrieben/Fachleuten durchgeführt werden, wenn sie die Voraussetzungen für den sicherheitsgerechten Gebrauch dieses Gerätes sicherstellen.
- Lassen Sie 150 mm Freiraum um das Gerät herum.

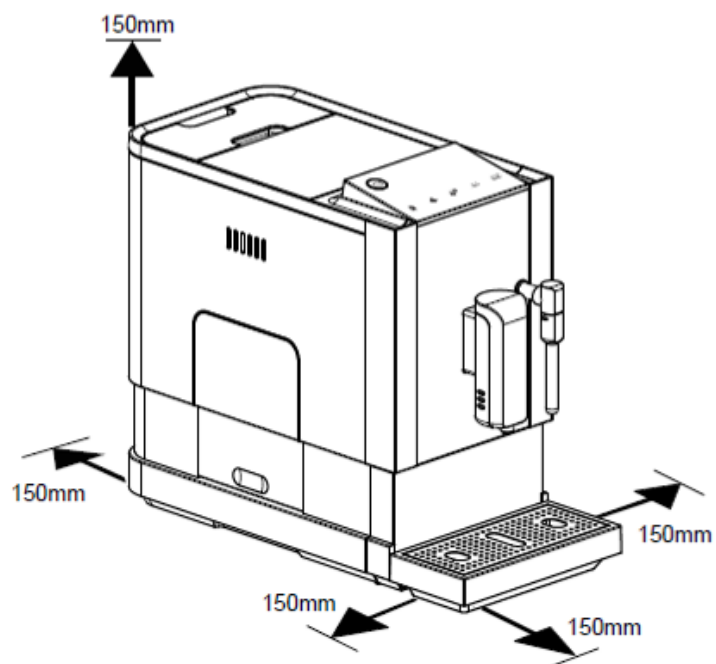

3.6 Elektrischer Anschluss

Für einen sicheren und fehlerfreien Betrieb des Gerätes sind beim elektrischen Anschluss folgende Hinweise zu beachten:

- Vergleichen Sie vor dem Anschließen des Gerätes die Anschlussdaten (Spannung und Frequenz) auf dem Typenschild mit denen Ihres Elektronetzes. Diese Daten müssen übereinstimmen, damit keine Schäden am Gerät auftreten.

Im Zweifelsfall fragen Sie Ihre Elektro-Fachkraft.

- Die Steckdose muss über einen 16A-Sicherungsschutzschalter abgesichert sein.
- Der Anschluss des Gerätes an das Elektronetz darf maximal über ein 3 Meter langes, abgewickeltes Verlängerungskabel mit einem Querschnitt von 1,5 mm² erfolgen.

Die Verwendung von Mehrfachsteckern oder Steckdosenleisten ist wegen der damit verbundenen Brandgefahr verboten.

- Vergewissern Sie sich, dass das Stromkabel unbeschädigt ist und nicht unter dem Gerät oder über heiße oder scharfkantige Flächen verlegt wird.
- Die elektrische Sicherheit des Gerätes ist nur dann gewährleistet, wenn es an ein vorschriftsmäßig installiertes Schutzleitersystem angeschlossen wird. Der Betrieb an einer Steckdose ohne Schutzleiter ist verboten. Lassen Sie im Zweifelsfall die Hausinstallation durch eine Elektro-Fachkraft überprüfen.
Der Hersteller kann nicht verantwortlich gemacht werden für Schäden, die durch einen fehlenden oder unterbrochenen Schutzleiter verursacht werden.

3.7 Typenschild

Das Typenschild mit den Anschluss- und Leistungsdaten befindet sich an der Unterseite des Gerätes.

4 Bedienung und Betrieb

In diesem Kapitel erhalten Sie wichtige Hinweise zur Bedienung des Gerätes. Beachten Sie die Hinweise um Gefahren und Beschädigungen zu vermeiden.

⚠️ WARNUNG

Das Gerät während des Betriebes nicht unbeaufsichtigt lassen, um bei Gefahren schnell eingreifen zu können.

4.1 Übersicht

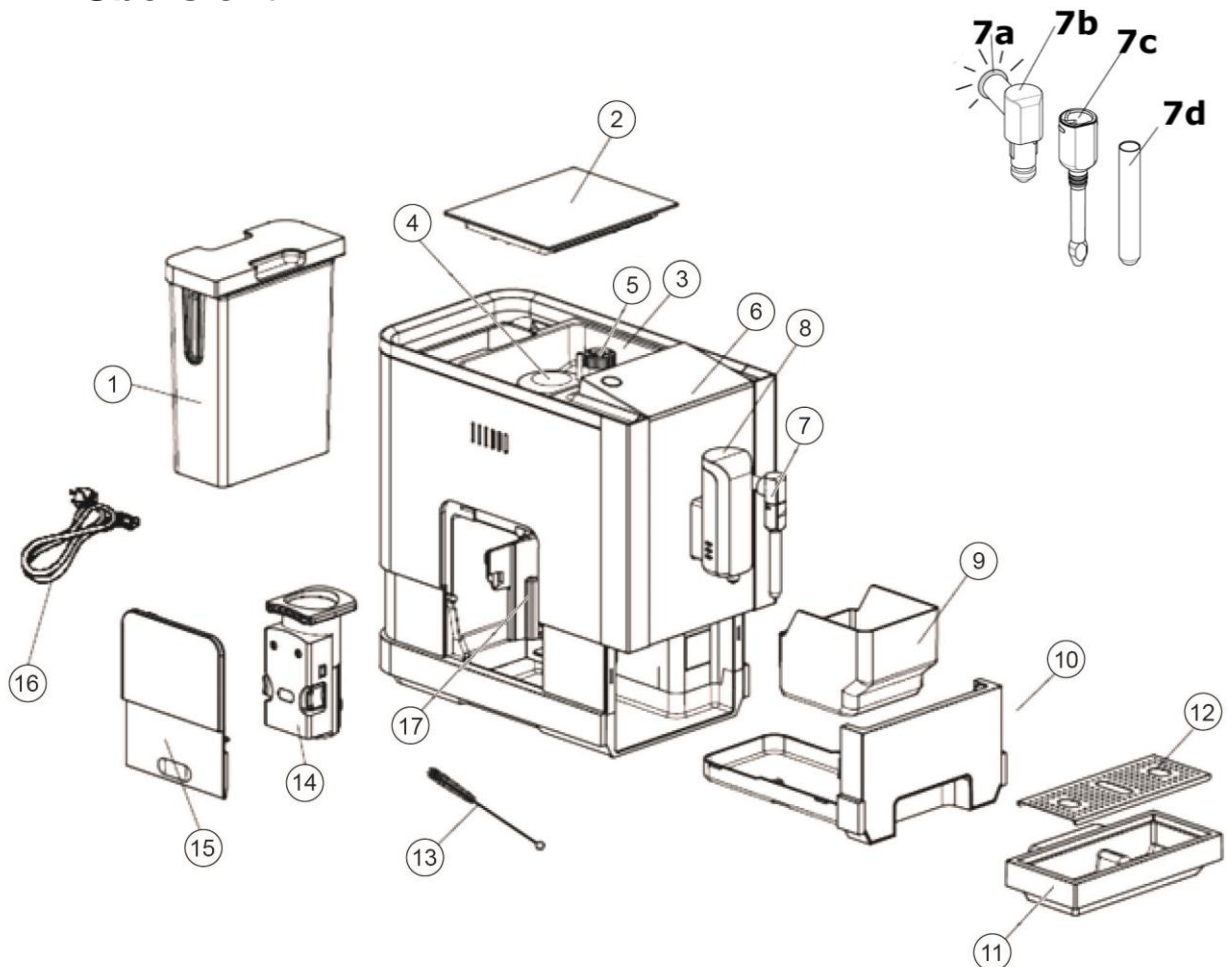

- | | |
|--|------------------------------------|
| 1 Wassertank | 8 Verstellbarer Auslass für Kaffee |
| 2 Deckel des Bohnenbehälters | 9 Trester/Satz-Behälter |
| 3 Bohnenbehälter | 10 innere Tropfschale |
| 4 Abdeckung Mahlwerk | 11 Tropfschale |
| 5 Regler für die Einstellung des Mahlgrads | 12 Tropfgitter |
| 6 Bedienfeld | 13 Reinigungsbürste |
| 7 Dampfdüse | 14 Brüheinheit |
| 7a Indikatorring | 15 Abdeckklappe der Brüheinheit |
| 7b Düse | 16 Netzkabel |
| 7c Schutzkappe | 17 Kaffeeschacht |
| 7d Verlängerungsröhrchen | |

▲ WARNUNG

► Berühren Sie nicht das Innere des Mahlwerks – Verletzungsgefahr!

▲ WARNUNG

Warnsymbol: heißer Dampf.

Achtung beim Gerät kann heißer Dampf austreten. Vorsicht Verbrennungsgefahr!



4.2 Zusammenbau

Trester/Satz-Behälter auf die innere Tropfschale stellen und diese ins Gerät schieben. Dann die Tropfschale mit Tropfgitter einsetzen.

Verstellbaren Kaffee-Auslass entsprechend der gewählten Tassen/Bechergröße anpassen. Wassertank mit Wasser füllen und einsetzen.

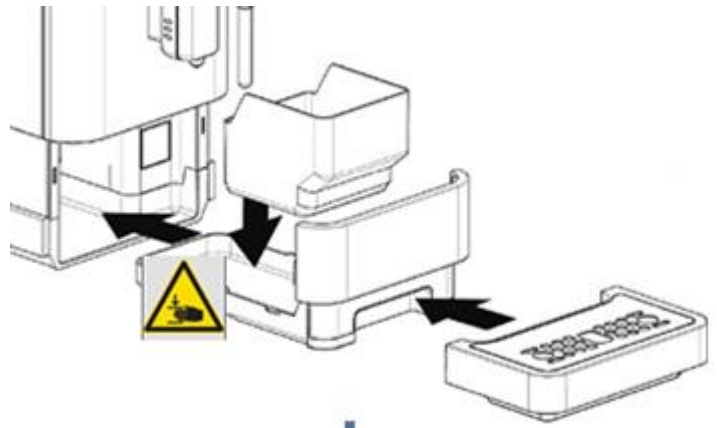

⚠️ WARNUNG Quetschgefahr!

► Seien Sie vorsichtig, wenn Sie den Trester/Satz-Behälter und die Tropfschalen einsetzen.



► Berühren Sie nicht den Bereich hinter und oberhalb sowie hinter und unterhalb des verstellbaren Kaffee-Auslasses. Verstellen Sie den Kaffee-Auslass ausschließlich wie auf dem Foto zu sehen.

► Entnehmen Sie den Wassertank ausschließlich wie auf dem Foto zu sehen. Es besteht Quetschgefahr



zwischen dem Deckel des Wassertanks und dem Wassertank. Siehe Foto.

Überprüfen Sie, dass alles korrekt zusammen gebaut ist.

4.3 Bedienfeld

Tasten:



An/Aus-Taste



Latte-Machiato-Funktion, zwei Portionen starker Espresso werden zubereitet



Dampf für die Erzeugung von Milchschaum



Ausgabe von heißem Wasser



Auswahl für Espresso



Auswahl für Kaffee

LED-Displayanzeigen



Blinkt: Wasser muss nach gefüllt werden oder Wassertank ist nicht korrekt platziert.



Bohnenbehälter ist leer, Bohnen müssen nachgefüllt werden



leuchtet konstant: Trester/Satz-Behälter ist voll, Behälter leeren

Blinkt: Behälter ist nicht korrekt eingesetzt



Warnsymbol, leuchtet konstant: Brüheinheit ist nicht korrekt eingesetzt

Blinkt: Abdeckklappe der Brüheinheit ist nicht korrekt geschlossen



leuchtet konstant: Das Gerät muss entkalkt werden

Blinkt: Entkalkungsprozess läuft



leuchtet konstant: Das Gerät wird entleert und schaltet sich dann ab.

4.4 Vor dem ersten Gebrauch des Gerätes

Wassertank, Trester/Satz-Behälter, innere und äußere Tropfschale sowie die Brüheinheit entnehmen und unter fließendem Wasser reinigen. Alle Bauteile gründlich abtrocknen.

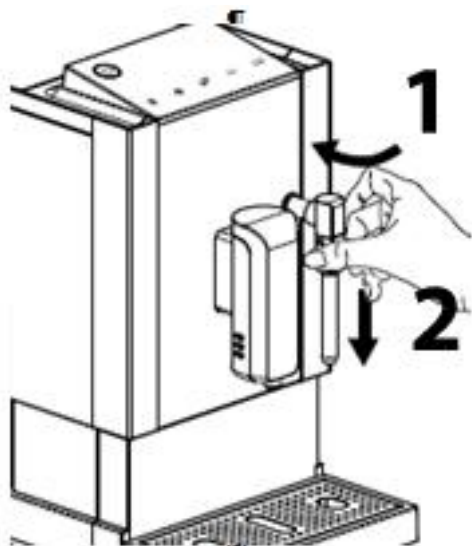

1. Schutzkappe der Dampfduse nach links drehen (siehe Abbildung).
2. Schutzkappe nach unten schieben, um die Schutzkappe zu entfernen.

3. Verlängerungsröhrchen nach unten bewegen und entnehmen.

Schutzkappe und Verlängerungsröhrchen unter fließendem Wasser reinigen und danach gründlich abtrocknen.

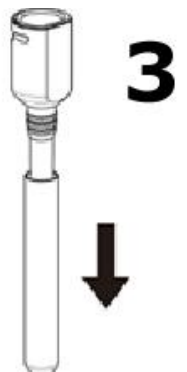

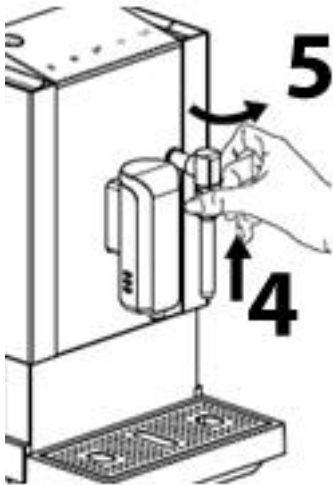

4. Das Verlängerungsröhrchen mit Schutzkappe wieder nach oben einsetzen.

5. Schutzkappe nach rechts fest drehen (siehe Abbildung).
Gerät wieder zusammen bauen.

Frisches Wasser in den Wassertank füllen. Entnehmen Sie dafür den Wassertank.



HINWEIS



- Befüllen Sie den Wassertank nicht, wenn er sich noch im Gerät befindet.

Stellen Sie ein Gefäß unter den Kaffee-Auslass und die Dampfdüse . Netzstecker

einstecken. Drücken Sie , um das Gerät einzuschalten. Das Gerät spült und Wasser wird aus dem

Kaffee-Auslass ausgegeben. Halten Sie die Taste  gedrückt und heißes Wasser wird aus der Dampfdüse ausgegeben.

Drücken Sie  und  gleichzeitig für ca. 5 Sekunden (bis die Maschine den Vorgang mit 2 mal piepen bestätigt) und der Auslauf wird gespült. Falls Sie den Vorgang

stoppen wollen drücken Sie 2x . Drücken Sie die  Taste. Das Gerät schaltet sich ab. Entfernen Sie das Gefäß und schütten Sie das Wasser weg.

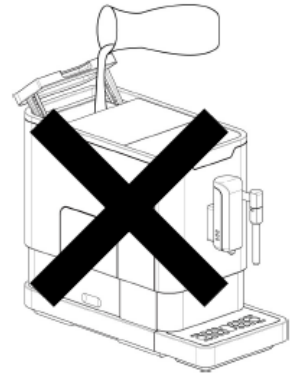

4.5 Zubereitung von Espresso & Kaffee

▲WARNUNG Warnsymbol: heißer Dampf.



- Achtung beim Gerät kann heißer Dampf austreten. Vorsicht Verbrennungsgefahr!

Frisches Wasser in den Wassertank füllen. Entnehmen Sie dafür den Wassertank.

HINWEIS

- Befüllen Sie den Wassertank nicht, wenn er sich noch im Gerät befindet.
- Keine ungerösteten, karamellisierten oder mit Zucker glasierten Kaffeebohnen verwenden. Keinen Rohkaffee oder Rohkaffee-Mischung verwenden.

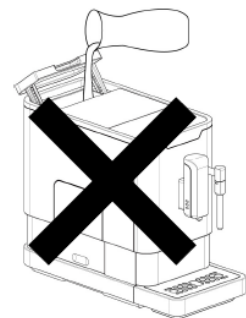

Stellen Sie ein Gefäß unter den Kaffee-Auslass. Füllen Sie Kaffeebohnen in den Bohnenbehälter und setzen Sie den Deckel wieder korrekt auf.



Drücken Sie , um das Gerät einzuschalten. Das Gerät spült und Wasser wird aus dem Kaffee-Auslass ausgegeben. Schütten Sie das Spülwasser anschließend weg. Reinigen Sie Ihr Gefäß und stellen Sie dieses erneut unter den Kaffee-Auslass.

Drücken Sie die  Espresso- oder  Kaffee-Taste und Espresso oder Kaffee wird ausgegeben.

HINWEIS

- ▶ Benutzen Sie nur kaltes Wasser.
- ▶ Der auf dem Wassertank angegebene maximale Wasserstand darf nicht überschritten werden.
- ▶ Tipp: Wenn Sie Ihren Kaffee möglichst heiß genießen möchten, wärmen Sie die Tasse vor.
- ▶ Warten Sie einige Minuten, bevor Sie erneut Kaffee zubereiten.

4.6 Kaffeemenge speichern

 Espresso- oder  Kaffee-Taste einmal drücken, erneut drücken und so lange den Finger auf der Taste liegen lassen, bis die gewünschte Menge Espresso/ Kaffee gebrüht wurde. Taste loslassen. Die Menge wird gespeichert.

HINWEIS

Hinweis

- ▶ Bitte beachten, dass der Espresso/Kaffee oder Wasser nicht überlaufen. Sie können durch erneuten Druck auf die gewählte Taste den Zufluss stoppen.

4.7 Mahlgrad Einstellen

HINWEIS

Hinweis

- ▶ Mahlgrad nur anpassen, wenn das Gerät gerade Kaffeebohnen mahlt, sonst könnte das Mahlwerk beschädigt werden.
- ▶ Bei einer helleren Röstung empfiehlt sich ein feinerer Mahlgrad. Bei einer dunkleren Röstung empfiehlt sich ein groberer Mahlgrad.



Gefäß unter den Kaffee-Auslass stellen.

Bohnenbehälter-Deckel öffnen. Vorgehen wie unter „Zubereitung von Espresso & Kaffee“ beschrieben.

Warten Sie bis das Gerät Bohnen mahlt. Drehregler für den Mahlgrad auf die gewünschte Stufe stellen. Deckel des Bohnenbehälters wieder aufsetzen.

4.8 Milchaufschäum erzeugen

Stellen Sie ein leeres Gefäß unter die Düse und drücken Sie die  Taste. Der Indikatorring blinkt und die Dampfdüse wird durchgespült. Nach Abschluss des Spülvorgangs leuchtet der Indikatorring dauerhaft. Schütten Sie das Spülwasser weg und reinigen Sie ihr Gefäß.

Stellen Sie ein Gefäß mit Milch unter die Dampfdüse, so dass das Verlängerungsröhrchen

5 cm tief in die Milch eintaucht. Warten Sie bis das Gerät piept. Drücken Sie  erneut für den Bezug von heißem Dampf zum Erzeugen von Milchschaum bis dieser die von

Ihnen gewünschte Konsistenz besitzt. Stoppen Sie den Dampfbezug mit .

⚠ WARNUNG

► Das Wasser wird sehr heiß und mit hohem Druck aus der Düse ausgegeben.

4.9 Latte Macchiato



Stellen Sie ein leeres Gefäß unter den Kaffee-Auslass und stellen Sie den Auslass entsprechend der Glashöhe ein.

Drücken Sie , um das Gerät einzuschalten. Das Gerät spült und Wasser wird aus dem Kaffee-Auslass ausgegeben. Schütten Sie das Spülwasser anschließend weg. Gehen Sie anschließend vor, wie unter „Milchschaum erzeugen“ beschrieben.

Stellen Sie danach das Gefäß mit dem Milchschaum unter den

Kaffee-Auslass. Drücken Sie die  Taste und eine doppelte Portion stark gebrühter Espresso wird ausgegeben. Im

Anschluss können Sie den Latte Macchiato genießen.

4.10 Iced Coffee

Stellen Sie ein leeres Gefäß unter den Kaffee-Auslass.

Drücken Sie , um das Gerät einzuschalten. Das Gerät spült und Wasser wird aus dem Kaffee-Auslass ausgegeben. Schütten Sie das Spülwasser anschließend weg.

Stellen Sie ein Gefäß mit der gewünschten Menge Eiswürfel

unter den Kaffee-Auslass. Drücken Sie die  Taste und eine doppelte Portion stark gebrühter Espresso wird ausgegeben. Im Anschluss können Sie den Iced Coffee genießen.



4.11 Ausgabe von heißem Wasser

Stellen Sie ein leeres Gefäß unter den Kaffee-Auslass. Drücken Sie , um das Gerät einzuschalten. Das Gerät spült und Wasser wird aus dem Kaffee-Auslass ausgegeben. Schütten Sie das Spülwasser anschließend weg.

Stellen Sie ein leeres Gefäß unter die Dampfdüse.

Drücken Sie die  und heißes Wasser wird ausgegeben, so lange Sie die Taste drücken. Sie können hiermit nun zum Beispiel Tee zubereiten.

4.12 Heiß-Wassermenge speichern

 einmal drücken, erneut drücken und so lange den Finger auf der Taste liegen lassen, bis die gewünschte Menge Wasser ausgegeben wurde. Taste loslassen. Die Menge wird gespeichert.

HINWEIS



Hinweis

- ▶ Bitte beachten, dass das Wasser nicht überläuft. Sie können durch erneuten Druck auf die gewählte Taste den Zufluss stoppen.



4.13 Modus ändern

Sie können das Gerät auf unterschiedliche Modi einstellen.

Diese unterscheiden sich wie folgt:

Funktion/Modus	ECO (Energiespar-Modus)	Schnell	Standard
Ausgewählter Modus ist wie folgt erkennbar	Taste  leuchtet konstant, andere Tasten blinken	Espresso-Taste  leuchtet konstant, andere Tasten blinken	Kaffee-Taste  leuchtet konstant, andere Tasten blinken
Beleuchtung	-	+	+
Vorbrühen*	+	-	+
Füllstandspeicherung	+	+	+
Automatische Abschaltung	nach 10 Minuten	Nach 30 Minuten	Nach 20 Minuten

*Vorbrühen: Mit geringerem Wasserdruck wird das Kaffeemehl angefeuchtet und vorgebrüht. Danach brüht das Gerät mit normalem Wasserdruck und bereitet den Kaffee zu.

Die  Taste für 5 Sekunden drücken dann blinkt die  Taste.

Jeweilige Taste für den Wechsel in den gewählten Modus drücken. Beispiel für Wechsel in

den Eco-Modus die  Taste drücken. Zwei Signaltöne ertönen. Wenn der Modus

beibehalten werden soll dann  drücken oder 5 Sekunden warten.

5 Reinigung und Pflege

In diesem Kapitel erhalten Sie wichtige Hinweise zur Reinigung und Pflege des Gerätes. Beachten Sie die Hinweise um Beschädigungen durch falsche Reinigung des Gerätes zu vermeiden und den störungsfreien Betrieb sicherzustellen.

5.1 Sicherheitshinweise

▲VORSICHT

Beachten Sie die folgenden Sicherheitshinweise, bevor Sie mit der Reinigung des Gerätes beginnen:

- ▶ Die Café Crema One muss regelmäßig gereinigt und Kalziumrückstände müssen entfernt werden.
- ▶ Schalten Sie die Café Crema One vor dem Reinigen aus und ziehen Sie den Stecker aus der Wandsteckdose.
- ▶ Ein nicht in einem sauberen Zustand gehaltenes Gerät wirkt sich nachteilig auf die Lebensdauer des Geräts aus und kann zu einem gefährlichen Gerätezustand sowie Pilz- und Bakterienbefall führen.
- ▶ Bei Betrieb können Auslass, Dampfdüse, Brüheinheit, Trester/Satzbehälter und die Tropfschalen heiß werden! Warten Sie bis das Gerät abgekühlt ist.
- ▶ Benutzen Sie keine aggressiven oder scheuernden Reinigungsmittel und keine Lösungsmittel.
- ▶ Kratzen Sie hartnäckige Verschmutzungen nicht mit harten Gegenständen ab.
- ▶ Benutzen Sie für die Entkalkung ausschließlich den beiliegenden Entkalker oder original CASO-Entkalker. Die Verwendung eines falschen Entkalkers könnte das Gerät beschädigen und zu einem Verlust Ihrer Garantieansprüche führen.
- ▶ Gerät reinigen und vollständig entleeren, wenn Sie es länger nicht nutzen.
- ▶ Wasser täglich wechseln, damit sich keine Keime bilden können.

5.2 Reinigung

Tropfschale, Tropfgitter, innere Tropfschale, Trester/Satz-Behälter und Wassertank täglich leeren und unter fließendem Wasser reinigen. Danach gründlich abtrocknen.

Öffnen Sie die Abdeckklappe der Brüheinheit.

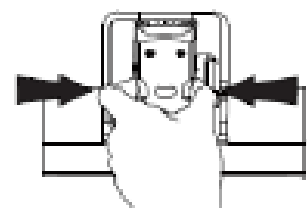

Drücken Sie die Entriegelungstasten (orange) der Brüheinheit zusammen und entnehmen Sie die Brüheinheit aus dem Gerät. Brüheinheit unter fließendem Wasser abspülen und gründlich abtrocknen. Innenraum hinter der Abdeckklappe der Brüheinheit mit einem angefeuchten Tuch auswischen und danach abtrocknen. Brüheinheit wieder korrekt einsetzen. Abdeckklappe wieder aufsetzen. Bauen Sie das Gerät wieder zusammen.

⚠️ WARNUNG

- ▶ Reinigen Sie das Gerät nie, wenn es heiß ist.
- ▶ Das Gerät (außer oben genannte Bestandteile) niemals ins Wasser tauchen oder unter fließendes Wasser stellen.
- ▶ Achten Sie darauf das Gerät vor dem Reinigen vom Netz zu trennen. Zum Schutz vor Stromschlägen das Gerät, Kabel oder Netzstecker nicht in Wasser oder andere Flüssigkeiten tauchen.

5.3 Spülprogramm für den Auslass

Führen Sie täglich das Spülprogramm für den Kaffee-Auslass durch. Stellen Sie ein Gefäß

unter den Auslass. Drücken Sie  und  gleichzeitig für 5 Sekunden und der Auslass wird gespült. Entleeren und reinigen Sie das Gefäß.

5.4 Kaffeeschacht reinigen

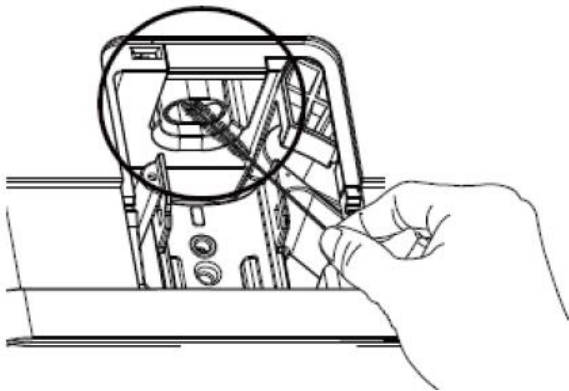

Reinigen Sie den Kaffeeschacht mindestens einmal im Monat, bei sehr häufiger Benutzung des Gerätes auch öfter.

Im Kaffeeschacht kann sich Kaffeepulver sammeln und absetzen. Dann gelangt das Kaffeepulver nicht mehr korrekt in die Brüheinheit. Ziehen Sie den Netzstecker des Gerätes. Öffnen Sie die Abdeckklappe der Brüheinheit und entfernen Sie die Brüheinheit. Reinigen Sie den Kaffeeschacht mit dem beiliegenden Reinigungsbürstchen. Setzen Sie die Brüheinheit und Abdeckklappe wieder ein.

5.5 Entkalken & Reinigungsprogramm

Das Gerät muss regelmäßig entkalkt werden sonst könnte der Kaffeegeschmack beeinträchtigt werden und die Kalkrückstände das Gerät schädigen.



leuchtet konstant im Display. Dies bedeutet, dass das Gerät entkalkt werden muss.

Das Gerät zählt die Mengen an Kaffeetassen, die ausgegeben wurden und zeigt abhängig davon den Hinweis "Entkalken" im Display an.

Wie häufig eine Entkalkung notwendig ist, hängt von der Wasserhärte ab, sowie davon wie häufig das Gerät benutzt wird.

- Bei weichem Wasser: mindestens alle 3 Monate entkalken
- Bei hartem Wasser: monatlich entkalken

Fragen Sie Ihr Wasserwerk, wenn Sie sich bezüglich der Härte Ihres Trinkwassers nicht sicher sind.

Das eine Entkalkung erforderlich ist, macht sich z.B. durch folgende Anzeichen bemerkbar:

- Der Geräuschpegel beim Kaffeekochen steigt.
- Der Brühvorgang dauert länger.
- Das Gerät schaltet sich ab, bevor der Wassertank leer ist.

HINWEIS

- ▶ Verwenden Sie ausschließlich den Entkalker, der dem Gerät bei Kauf beiliegt oder original CASO-Entkalker. Verwenden Sie auf keinen Fall Essig oder Entkalker für Wasserkocher / normale Kaffeemaschinen. Das Gerät könnte beschädigt werden.

Wassertank bis zur Max-Markierung füllen. Entkalker in den Wassertank geben. Wassertank ins Gerät einsetzen. Netzstecker einstecken. Großes Auffang-Gefäß so platzieren, dass es unter dem Kaffee-Auslass und unter der Dampfdüse steht, da aus beiden Öffnungen Wasser austritt. (Ggf. die Abtropfschale entfernen, sollte das Gefäß ansonsten nicht unter den Kaffee-Auslass passen.)



Taste und



Espresso-Taste gleichzeitig drücken und halten bis ein Signalton

ertönt.



und



blinken im Display. Entkalkung mit



bestätigen.



blinkt im Display und zeigt an, dass das Gerät den Entkalkungs- und Reinigungsvorgang durchführt.

⚠ WARNUNG

- ▶ Seien Sie vorsichtig, da heißes Wasser aus dem Gerät / dem Gefäß herausspritzen könnte, Verbrennungs/Verbrühungsgefahr.

Wenn der erste Schritt des Entkalkungsvorgang durchgeführt wurde, blinken  und

die Espresso-Taste  im Display. Entfernen Sie alle Entkalker-Reste aus dem Wassertank und spülen Sie diesen gründlich durch.

Leeren Sie das Auffang-Gefäß und platzieren Sie es wieder unter dem Kaffee-Auslass und unter der Dampfdüse.

Füllen Sie den Wassertank erneut bis zur Max-Markierung. Wassertank ins Gerät einsetzen. Achtung das Gerät setzt sofort den Entkalkungs-und Reinigungsvorgang fort

und  hört auf zu blinken. Wenn der Vorgang beendet ist, schaltet sich das Gerät automatisch ab.



Leeren Sie das Auffanggefäß und spülen Sie den Wassertank noch einmal gründlich durch. Das Gerät kann dann wie gewohnt betrieben werden.

HINWEIS

- ▶ Unterbrechen Sie den Entkalkungsvorgang nicht.
- ▶ Geräte, die aufgrund mangelnder Entkalkung nicht richtig funktionieren, sind von der Garantie ausgenommen.

5.6 Gerät entleeren

Ein Gerät das länger nicht benutzt wird, gelagert wird oder zur Reparatur an unseren Kundendienst geschickt werden soll, muss vollständig entleert werden.

 und Kaffee-Taste  zusammen ca. fünf Sekunden drücken. Die LED 

blinkt. Wassertank entfernen. Die LED  leuchtet jetzt konstant. Das Gerät wird entleert und schaltet sich danach ab. Ziehen Sie den Netzstecker. Lagern Sie das Gerät an einem trockenen Ort.

Wenn Sie das Gerät wieder in Betrieb nehmen möchten, dann gehen Sie vor wie unter „Vor dem ersten Gebrauch“ beschrieben.







6 Störungsbehebung

In diesem Kapitel erhalten Sie wichtige Hinweise zur Störungslokalisierung und Störungsbehebung. Beachten Sie die Hinweise um Gefahren und Beschädigungen zu vermeiden.

▲ VORSICHT

- ▶ Reparaturen an Elektrogeräten dürfen nur von Fachleuten durchgeführt werden, die vom Hersteller geschult sind.
- ▶ Durch unsachgemäße Reparaturen können erhebliche Gefahren für den Benutzer und Schäden am Gerät entstehen.

6.1 Störungsursachen und –behebung

Problem	Mögliche Lösung
Tasten reagieren nicht sofort auf Tasten-Druck oder reagieren schlecht	Tasten sind verschmutzt. Panel mit einem feuchten Tuch abwischen und abtrocknen. Finger komplett auf die Taste legen.
LED  blinkt	Wassertank ist nicht korrekt eingesetzt. Wassertank korrekt platzieren. Zu wenig Wasser im Wassertank. Wasser nachfüllen.
LED  blinkt	Zu wenig Bohnen im Bohnenbehälter. Bohnen nachfüllen. Kaffeeschacht verschmutzt. Kaffeeschacht reinigen.
LED  leuchtet konstant	Trester/Satz-Behälter ist voll. Behälter leeren.
LED  blinkt	Trester/Satz-Behälter ist nicht korrekt eingesetzt. Behälter korrekt platzieren.
LED  leuchtet konstant	Brüheinheit ist nicht korrekt eingesetzt. Brüheinheit korrekt platzieren.
LED  blinkt	Abdeckklappe der Brüheinheit ist nicht korrekt geschlossen. Abdeckklappe korrekt schließen.
Gerät lässt sich nicht anschalten	Netzkabel ist nicht richtig eingesteckt.
Aus dem Auslass wird kein Kaffee ausgegeben oder der Kaffee fließt sehr langsam aus dem Auslass. Innerer Tropfbehälter ist mit viel Wasser gefüllt.	Gerät wurde nicht korrekt gespült. Reinigungsprogramm für den Auslass durchführen. Mahlgrad ist zu fein eingestellt und das Pulver verstopft die Brüheinheit. Brüheinheit reinigen und Mahlgrad anpassen.
Kaffee ist zu kalt. Gerät braucht länger als sonst zum Aufheizen.	Kalkablagerungen im Gerät. Gerät entkalken.
Der Kaffee hat keine Crema.	Kaffee ist nicht frisch. Kaffeebohnen austauschen. Mahlgrad ist falsch eingestellt. Mahlgrad korrigieren.

▲VORSICHT

Wenn Sie mit den oben genannten Schritten das Problem nicht lösen können, wenden Sie sich bitte an den Kundendienst.

7 Entsorgung des Altgerätes

Elektrische und elektronische Altgeräte enthalten vielfach noch wertvolle Materialien.

Sie enthalten aber auch schädliche Stoffe, die für ihre Funktion und Sicherheit notwendig waren. Im Restmüll oder bei falscher Behandlung können diese der menschlichen Gesundheit und der Umwelt schaden.



Geben Sie Ihr Altgerät deshalb auf keinen Fall in den Restmüll.

HINWEIS

Nutzen Sie die von Ihrem Wohnort eingerichtete Sammelstelle zur Rückgabe und Verwertung elektrischer und elektronischer Altgeräte. Informieren Sie sich gegebenenfalls bei Ihrem Rathaus, Ihrer Müllabfuhr oder bei Ihrem Händler.

Sorgen Sie dafür, dass Ihr Altgerät bis zum Abtransport kindersicher aufbewahrt wird.

8 Garantie

Für dieses Produkt übernehmen wir beginnend vom Verkaufsdatum 24 Monate Garantie für Mängel, die auf Fertigungs- oder Werkstofffehler zurückzuführen sind. Ihre gesetzlichen Gewährleistungsansprüche nach §439 ff. BGB-E bleiben hiervon unberührt. In der Garantie nicht enthalten sind Schäden, die durch unsachgemäße Behandlung oder Einsatz entstanden sind, sowie Mängel, welche die Funktion oder den Wert des Gerätes nur geringfügig beeinflussen. Weitergehend sind Verschleißteile, Transportschäden, soweit wir dies nicht zu verantworten haben, sowie Schäden, die durch nicht von uns durchgeführte Reparaturen entstanden sind, vom Garantieanspruch ausgeschlossen. Dieses Gerät ist für den Gebrauch im privaten Bereich (Haushaltseinsatz) konstruiert und leistungsmäßig ausgelegt. Eine etwaige Nutzung im gewerblichen Einsatz fällt nur soweit unter die Garantie, wie es sich im Umfang mit der Beanspruchung einer privaten Nutzung vergleichen lässt. Es ist nicht für den weitergehenden, gewerblichen Gebrauch bestimmt. Bei berechtigten Reklamationen werden wir das mangelhafte Gerät nach unserer Wahl reparieren oder gegen ein mängelfreies Gerät austauschen. Offene Mängel sind innerhalb von 14 Tagen nach Lieferung anzuzeigen. Weitere Ansprüche sind ausgeschlossen. Zur Geltendmachung eines Garantieanspruches setzen Sie sich bitte vor einer Rücksendung des Gerätes (immer mit Kaufbeleg!) mit uns in Verbindung.

9 Technische Daten

Gerät	Kaffeevollautomat
Name	Café Crema One
Artikel-Nr.	1881
Anschlussdaten	220–240V; 50-60Hz
Leistung	1350W
Maße (B x H x T)	18,5 cm x 34 cm x 42 cm
Kapazität	1,2 L
Nettogewicht	8,3 kg

Original
Operating Manual
Fully automatic coffee machine
Café Crema One (1881)



10 Operating Manual

10.1 General

Please read the information contained herein so that you can become familiar with your device quickly and take advantage of the full scope of its functions.

Your Café Crema One will serve you for many years if you handle it and care for it properly. We wish you a lot of pleasure in using it!

10.2 Information on this manual

These Operating Instructions are a component of the Café Crema One (referred to hereafter as the Device) and provide you with important information for the initial commissioning, safety, intended use and care of the device. The Operating Instructions must be available at all times at the device. This Operating Manual must be read and applied by every person who is instructed to work with the device:

• Commissioning
• Operation • Troubleshooting and/or • Cleaning Keep the Operating Manual in a safe place and pass it on to the subsequent owner along with the device.

10.3 Warning notices

The following warning notices are used in the Operating Manual concerned here.

▲GEFAHR DANGER

A warning notice of this level of danger indicates a potentially dangerous situation.

If the dangerous situation is not avoided, this can lead to death or serious injuries.

Observe the instructions in this warning notice in order to avoid the danger of death or serious personal injuries.

▲WARNUNG WARNING

A warning notice of this level of danger indicates a possible dangerous situation.

If the dangerous situation is not avoided, this can lead to serious injuries.

Observe the instructions in this warning notice in order to avoid the personal injuries.

▲VORSICHT ATTENTION

A warning notice of this level of danger indicates a possible dangerous situation.

If the dangerous situation is not avoided, this can lead to slight or moderate injuries.

Observe the instructions in this warning notice in order to avoid the personal injuries.

HINWEIS PLEASE NOTE

A notice of this kind indicates additional information, which will simplify the handling of the machine.

10.4 Limitation of liability

All the technical information, data and notices with regard to the installation, operation and care are completely up-to-date at the time of printing and are compiled to the best of our knowledge and belief, taking our past experience and findings into consideration.

No claims can be derived from the information provided, the illustrations or descriptions in this manual. The manufacturer does not assume any liability for damages arising as a result of the following:

- Non-observance of the manual
- Uses for non-intended purposes
- Use of unauthorized spare parts
- Improper repairs
- Technical alterations, modifications of the device

Modifications of the device are not recommended and are not covered by the guarantee.

All translations are carried out to the best of our knowledge. We do not assume any liability for translation errors, not even if the translation was carried out by us or on our instructions. The original German text remains solely binding.

10.5 Copyright protection

This document is copyright protected. Braukmann GmbH reserves all the rights, including those for photomechanical reproduction, duplication and distribution using special processes (e.g. data processing, data carriers, data networks), even partially. Subject to content and technical changes.

11 Safety

This chapter provides you with important safety notices when handling the device. The device corresponds with the required safety regulations. Improper use can result in personal or property damages.

11.1 Intended use

This device is only intended for use in households in enclosed spaces for

- Preparation of coffee and espressos
- Milling of coffee beans
- Pouring of hot water -
- Preparation of milk foam

This device is intended for use in the household and for similar applications such as:

- in kitchens for employees in shops, offices, and other commercial areas;
- in agricultural estates; • in B&Bs.
- by customers in hotels, motels and other residential establishments.

Uses for a different purpose or for a purpose which exceeds this description are considered incompatible with the intended or designated use.

Do not chop very hard ingredients such as ice.

▲WARNING**Warning**

Danger due to unintended use! Dangers can emanate from the device if it is used for an unintended use and/or a different kind of use.

Use the device exclusively for its intended use.

Observe the procedural methods described in this Operating Manual.

Claims of all kinds due to damages resulting from unintended uses are excluded.

The User bears the sole risk.

11.2 General Safety information

HINWEIS

Please note

Please observe the following general safety notices with regard to the safe handling of the device.

- ▶ Read all these instructions before using the appliance.
- ▶ This appliance may be used by children aged 8 and above, if they are supervised or have been instructed at to the safe use of the appliance and have understood the resulting hazards.
- ▶ Cleaning and maintenance by the user must not be performed by children unless they are at least 8 years old and are supervised. Children are not allowed to play with the device. The appliance and its connecting cable must be kept away from children who are less than 8 years old.
- ▶ The appliance may be used by individuals with reduced physical, sensory or mental capabilities or a lack of experience and / or knowledge of their use if they are supervised or have been instructed at to the safe use of the appliance and have understood the resulting hazards.
- ▶ Examine the device for any visible external damages prior to using it. Never put a damaged device into operation.
- ▶ If the connection lead is damaged, you will need to have a new connection lead installed by an authorized electrician.
- ▶ Do not leave the device unsupervised when it is in operation.

HINWEIS**Please note**

- ▶ Do not operate the Café Crema One if it is empty. This could damage the device.
- ▶ Never fill the water tank beyond max-marking. Do not use the device in case of overflowing.
- ▶ Unplug your appliance as soon as you stop using it or before cleaning it.
- ▶ All operations other than cleaning and usual maintenance must be performed by an approved service centre.
- ▶ Use the appliance exclusively for the preparation of coffee and grinding of roasted coffee beans, and also for pouring out hot water and producing milk foam. Do not put any other liquids (other than cold water) into the water tank or other foods (other than coffee beans) into the Café Crema One appliance.
- ▶ Do not leave the power cord hanging within children's reach.
- ▶ Do not disconnect the plug from the socket by pulling on the cord. The power cord must never be near or in contact with the hot parts of the machine, near a source of heat or over a sharp edge.
- ▶ Do not add water in the appliance if it is still hot.
- ▶ Always keep the lid closed when the device is operating.
- ▶ Only qualified electricians, who have been trained by the manufacturer, may carry out any repairs that may be needed. Improperly performed repairs can cause considerable dangers for the user.
- ▶ Only customer service departments authorized by the manufacturer may carry out repairs on the device during the guarantee period, as otherwise the guarantee entitlements will be null and void in the event of any subsequent damages.

HINWEIS**Please note**

- ▶ No coffee powder may be filled into the bean container.
- ▶ Defective components must always be replaced with original replacement parts. Only such parts will guarantee that the safety requirements are fulfilled.
- ▶ For your own safety, only use manufacturer accessories and spare parts suited to your device.
- ▶ If the supply cord is damaged, it must be replaced by the manufacturer, its service agent or similarly qualified persons in order to avoid a hazard.
- ▶ Device is not intended to be operated by means of an external timer or separate remote-control system.
- ▶ The device is not intended for grinding liquid or hot ingredients.
- ▶ Switch off the device before pulling the plug.
- ▶ Make sure that the ambient temperature is above 0°C, otherwise the device does not function properly.
- ▶ Always descale the device regularly to ensure optimum performance and prevent malfunction.
- ▶ Make sure to cool down the device before cleaning or storing it.
- ▶ The device may give off some smoke and smell when you use it for the first time because of oil on some parts, this will disappear soon and is normal.
- ▶ Always remove the plug from outlet in case of any malfunction, before filling and after use, or before cleaning.
- ▶ Use the grinder to grind roasted coffee beans only. Grinding other food, such as nuts, spices or unroasted beans may dull the blades and cause poor grinding or injury.

HINWEIS

Please note

- ▶ Do not use any caramelised or sugar-glazed coffee beans. Do not use green coffee (green or unroasted coffee beans) or blends with green coffee. This could damage the appliance.

11.3 Sources of danger

11.3.1 Danger of injury

▲WARNING Warning

By careless use of the device risk of injury exist because of sharp edges. Note the following warnings to avoid injury.

- ▶ Avoid contacting moving parts.
- ▶ Do not touch the inside of the grinder - risk of injury!
- ▶ Be careful during cleaning.

11.3.2 Risk of burning and scalding

▲WARNING Warning

The water heated in this appliance, the coffee and the frothy milk can get very hot.

Please observe the following safety notices in order not to burn or scald yourself or others.

- ▶ Do not keep any body parts under the spout / steam nozzle while the appliance is in operation. A dirty spout / steam nozzle may spatter hot liquid or steam. Always keep the device clean, spout / steam nozzle clean.
- ▶ During operation, the outlet, steam nozzle, brewing unit, coffee grounds container and drip trays can get very hot!
- ▶ Never touch the hot parts of the device!
- ▶ Please always try the temperature of the coffee, before drinking. Temperature of the coffee is high. Handle the container (cup) carefully to avoid scalding.

▲WARNUNG Warning

- ▶ Keep the lid of the bean container and the brewing unit cap closed while the appliance is working. The brewing unit must not be removed during operation, and also shortly after the appliance has been operated.
- ▶ Caution: If you refill the water tank during the brewing process, the brewing process automatically resumes after the water tank has been replaced.
- ▶ Empty the drip trays carefully as the water contained therein can get very hot. Empty the coffee grounds container carefully as the coffee grounds contained therein can get very hot.
- ▶ Beware of the escaping steam and escaping water so that you do not burn yourself. Don't cover the outlet, steam nozzle and the steam outlet.
- ▶ The appliance may only be used if the drip tray with the drip grid and the inner drip tray with coffee grounds container are correctly inserted.

11.3.3 Dangers due to electrical power

▲GEFAHR Mortal danger due to electrical power!

Mortal danger exists when coming into contact with live wires or subassemblies! Observe the following safety notices to avoid dangers due to electrical power:

- ▶ If the connection lead is damaged, you will need to have a special connection lead installed by an authorized electrician.
- ▶ Do not operate this device if its power cable or plug is damaged, if it does not work properly or if it is damaged or has been dropped.
- ▶ If the power cable is damaged, it will need to be replaced by the manufacturer or his service agency or a similar qualified person, to avoid any dangers.

⚠ GEFAHR**Danger**

- ▶ Do not open the housing on the device under any circumstances. There is a danger of an electrical shock if live connections are touched and the electrical or mechanical structure is altered. In addition, functional faults on the device can also occur.
- ▶ Do not put the machine, power cord or plug in water or any other liquid. Never clean the appliance in the dishwasher.
- ▶ Even when the appliance is switched off, voltage is present inside the device as long as the mains plug is plugged into the socket. The appliance is only disconnected from the power supply when the mains plug is unplugged.
- ▶ Pull the mains plug before you remove or insert the water tank. Pull the plug out of the mains socket after using the appliance.
- ▶ Unplug the device from the mains socket before cleaning, maintaining, dismantling or assembling the appliance.
- ▶ Never unscrew the appliance and do not make any technical changes to it.

12 Commissioning

This chapter provides you with important safety notices during the initial commissioning of the device. Observe the following notices to avoid dangers and damages:

12.1 Safety information

⚠ WARNUNG**Warning**

Personal and property damages can occur during commissioning of the device!

Observe the following safety notices to avoid such dangers:

Packaging materials may not be used for playing. There is a danger of suffocation.

Transport, unpack and use two persons to set down the device because of the heavy weight of the device.

12.2 Delivery scope and transport inspection

As a rule, the Café Crema One is delivered with the following components:

- Café Crema One
- Coffee grounds container
- Lid of the bean container
- 3 bags with descaler
- Drip tray with drip grid
- Internal drip tray
- Brewing unit
- operating instructions
- Microfiber cloth
- Cleaning brush
- Cover cap of the brewing unit

HINWEIS

Please note

Examine the shipment for its completeness and for any visible damages.

Immediately notify the carrier, the insurance and the supplier about any incomplete shipment or damages as a result of inadequate packaging or due to transportation.

12.3 Unpacking

To unpack the device, proceed as follows:

- Remove the device out of the carton and remove the packaging material.

12.4 Disposal of the packaging



The packaging protects the device against damages during transit. The packaging materials are selected in accordance with environmentally compatible and recycling-related points of view and can therefore be recycled.

Returning the packaging back to the material loop saves raw materials and reduces the quantities of accumulated waste. Take any packaging materials that are no longer required to “Green Dot” recycling collection points for disposal.

HINWEIS

Please note

If possible, keep the original packaging for the device for the duration of the guarantee period of the device, in order that the device can be re-packaged properly in the event of a guarantee claim.

12.5 Setup location requirements:

In order to ensure the safe and trouble-free operation of the device, the setup location must fulfil the following prerequisites:

- Only use this device on a flat, stable, heat-resistant surface away from water splashes and any heat sources. Never use the device outdoors and always place in a dry environment.
- Do not set up the device in a hot, wet or extremely damp environment or near flammable material.

-
- Choose the setup location in such a way that children cannot reach any hot surfaces on the device.
 - Allow 150 mm clearance around the appliance
 - The electrical socket must be easily accessible so that the power lead can be disconnected easily, in the case of an emergency.
 - The installation and assembly of this device in non-stationary setup locations must be carried out by specialist companies / electricians, provided they guarantee the prerequisites for the safe use of this device.

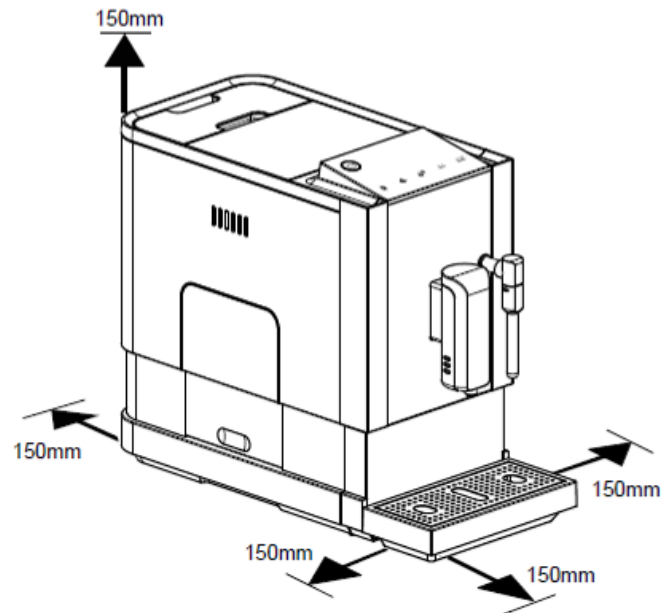

12.6 Electrical connection

In order to ensure the safe and trouble-free operation of the device, the following instructions must be observed for the electrical connection:

- Before connecting the device, compare the connection data (voltage and frequency) on the rating plate with those of your electrical network. This data must agree in order that no damages occur in the device. If in doubt, ask your qualified electrician.
- The electrical outlet must be protected by a 16A safety cut-out switch.
- The connection between the device and the electrical network may employ a 3 meter long (max.) extension cable with a cross-section of 1.5 mm². The use of multiple plugs or gangs is prohibited because of the danger of fire that is involved with this.
- Make sure that the power cable is undamaged and has not been installed under the device or over hot or sharp surfaces.
- The electrical safety of the device is only guaranteed if the device is connected to a properly installed protective conductor system. Operations using an electrical outlet without a protective conductor are prohibited. If in doubt, have the house installation checked over by a qualified electrician. The manufacturer cannot be made responsible for damages that are caused by a missing or damaged protective conductor.

12.7 Rating plate

The rating plate with the connection and performance data can be founded on the bottom of the unit.

13 Operation and Handling

This chapter provides you with important notices with regard to operating the device. Observe the following notices to avoid dangers and damages:

▲WARNING Warning

Do not leave the device unsupervised when it is in operation, so that you can intervene quickly in the event of dangers.

13.1 Overview

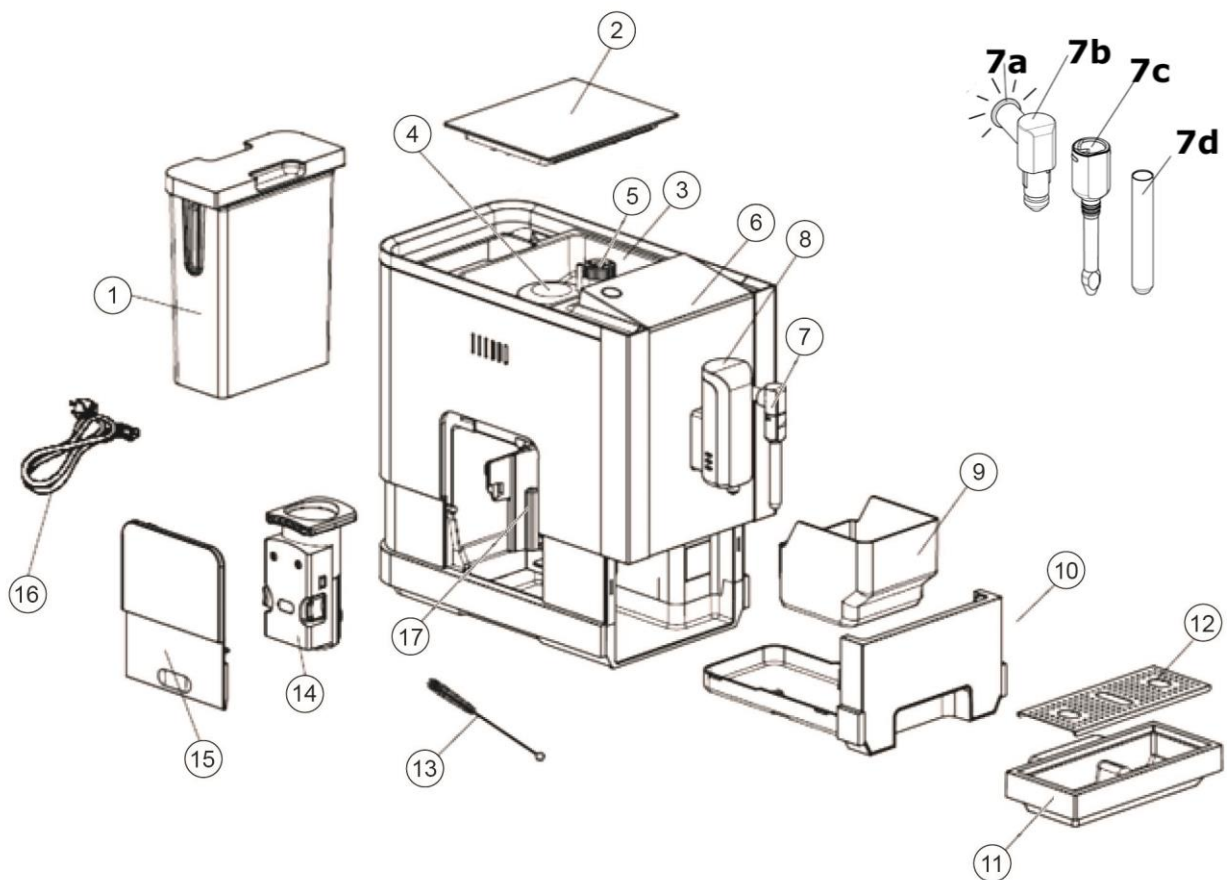

1 Water tank

2 Lid of the bean container

3 Bean container

4 Cover of the grinder

5 Controller for the adjustment of the degree of grinding

6 Control panel

7 Steam nozzle 7a Indicator ring

7b Nozzle 7c Protective cover

7d Extension tube

8 Adjustable outlet for coffee

9 Coffee grounds container

10 Internal drip tray

11 Drip tray

12 Drip grid

13 Cleaning brush

14 Brewing unit

15 Cover cap of the brewing unit

16 Power cable

17 coffee chamber

⚠️ WARNUNG Warning

- ▶ Do not touch the inside of the grinder - risk of injury!

⚠️ WARNUNG Warning

- ▶ Warning symbol: hot steam.

Caution hot steam can escape at device. Risk of burns.



13.2 Assembly

Place the coffee grounds container on to the inner drip tray and push it into the appliance. Then insert the drip tray with the drip grid.

Adjust the adjustable coffee outlet according to the selected cups / cup size. Fill the water tank with water and insert it.

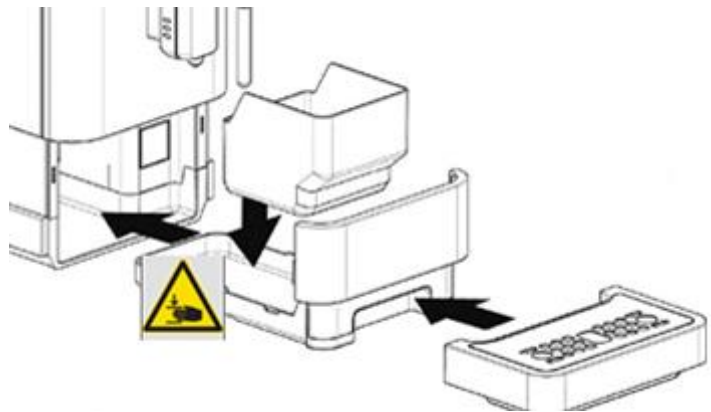

⚠️ WARNUNG **WARNING** Crushing hazard!



- ▶ Be careful when you insert the coffee grounds container and the drip trays.
- ▶ Do not touch the area behind and above or behind and beneath the adjustable coffee outlet. Exclusively adjust the coffee outlet as shown in the photo.



- ▶ Exclusively remove the water tank as shown in the photo. There is a risk of crushing between the lid of the water tank and the water tank. See photo.

Check that everything has been assembled correctly.

13.3 Control panel

Buttons:  On/off switch



Latte macchiato function, two portions of strong espresso are prepared



Steam for the generation of milk foam



Dispensing of hot water



Selection for espresso



Selection for coffee

LED displays



Flashing: Water has to be added or the water tank is not positioned correctly.



Bean container is empty, beans must be refilled



constantly illuminated: Coffee grounds container is full, empty the container

Flashing: The container is not correctly inserted



Warning symbol, constantly illuminated: Brewing unit is not correctly inserted

Flashing: Cover cap of the brewing unit is not correctly closed



constantly illuminated: The appliance must be descaled

Flashing: Descaling process is running



constantly illuminated: The appliance is emptied and then switches itself off.

13.4 Before first use

Remove the water tank, coffee grounds container, the inner and outer drip tray and clean it under running water. Thoroughly dry all the components.

1. Turn the protective cap of the steam nozzle to the left (look at drawing).
2. Push the protective cap down to remove the protective cap .

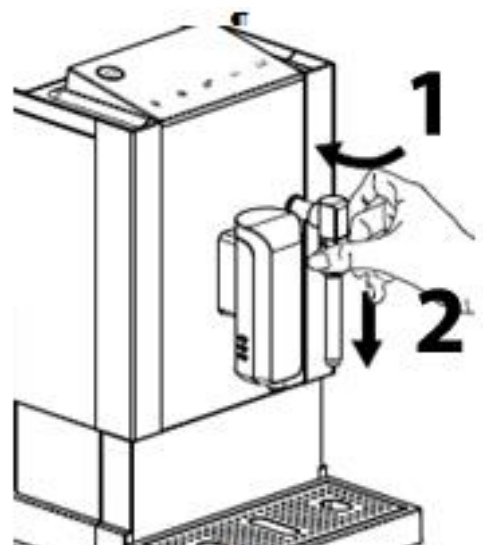

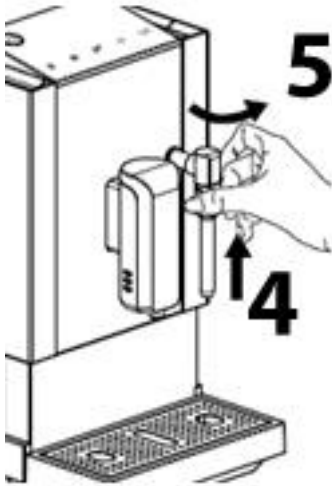

3. Move the extension tube down and remove it. Clean the protective cap and extension under running and thoroughly dry them afterwards.
4. Insert the extension tube with the protective cap upwards again.
5. Turn the protective cap to the right (look at drawing).

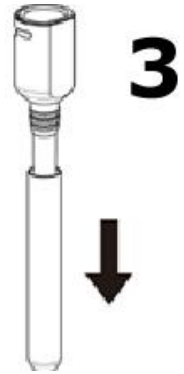

Assemble the appliance again.

Fill fresh water into the water tank. Remove the water tank to this end.

HINWEIS



NOTICE



- ▶ Don't fill the water tank if it still in the appliance.

Place a vessel under the coffee outlet and the steam nozzle. Plug in

the mains plug. Press  to turn on the device. The appliance rinses and water is dispensed from the coffee outlet.

Keep the switch  pressed and hot water is dispensed from the steam nozzle.

Press  and  at the same time for 5 seconds (until the device will beep 2 times)

and the outlet is rinsed. Press the  key. When you want to stop this process press  2 times. The appliance switches itself off. Remove the vessel and pour the water away.

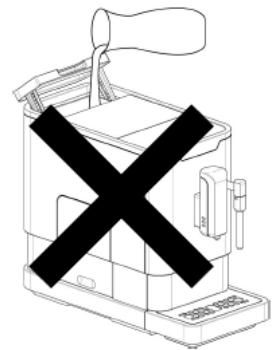

13.5 Preparation of espressos and coffee

⚠️ WARNUNG Warning

Warning symbol: hot steam.

Caution hot steam can escape at device. Risk of burns.

Fill fresh water into the water tank. Remove the water tank to this end.



HINWEIS

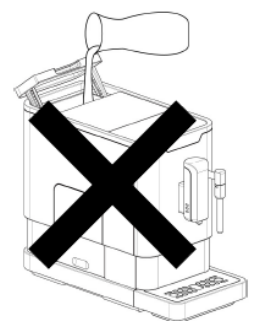

NOTICE

- ▶ Don't fill the water tank if it still in the appliance.
- ▶ Do not use any unroasted, caramelised or sugar-glazed coffee beans. Do not use any raw coffee or raw coffee blend.



Place a vessel under the coffee outlet. Fill coffee beans into the bean container and

replace the lid correctly. Press  to turn on the device. The appliance rinses and water is dispensed from the coffee outlet. Then pour the rinse water away. Clean your vessel and place it under the coffee outlet once more.

Press the  espresso or  coffee switch and espresso or coffee are dispensed.

HINWEIS

Please note

- ▶ Use only cold water.
- ▶ Tip: Pre-heat the cup if you want to enjoy your coffee at as hot a temperature as possible.
- ▶ Do not exceed the maximum amount of water indicated on the scale of water tank.
- ▶ Wait a few minutes before brewing coffee again.

13.6 Save the coffee quantity



Press the espresso or  coffee button once, press again and leave your finger on the button until the desired amount of espresso / coffee has been brewed. Release the button. The quantity is saved.

HINWEIS

Please note

- ▶ Please ensure that the espresso / coffee or water does not overflow. You can stop the flow by pressing the button once more.

13.7 Set the grinding degree

HINWEIS

Please note

- ▶ Only adjust the grinding degree if the appliance is grinding coffee beans, otherwise the grinder may be damaged
- ▶ A finer degree of grinding is recommended for a lighter roast. A coarser degree of grinding is recommended for a darker roast.



Place a vessel under the coffee outlet.

Open the bean container lid. Proceed as described in "Preparation of espressos and coffee".

Wait until the appliance grinds the beans. Set the grinder knob to the desired level. Reattach the lid of the bean container.

13.8 Producing foaming milk

Place an empty vessel under the nozzle and press the  button. The indicator ring flashes and the steam nozzle is flushed through.

The indicator ring shines permanently following the completion of the rinsing process. Pour the rinse water away and clean your vessel. Place a vessel with milk under the steam nozzles ensuring that the extension tube is immersed 5 cm into the milk. Wait until the

device beeps. Press  once more to obtain hot steam to generate the milk foam until

it acquires the desired consistency. Stop obtaining steam with .

▲WARNING Warning

► Warning: The water will become very hot and is released from the nozzle with high pressure.

13.9 Latte Macchiato

Place an empty vessel under the coffee outlet and adjust the

outlet according to the size of your glass.. Press  to turn on the appliance. The appliance rinses and water is dispensed from the coffee outlet. Then pour the rinse water away. Then proceed as described in “Producing milk foam“.Following this place the vessel with the milk foam under the coffee outlet. Press the

 button and a double portion of strong brewed coffee is dispensed. You can enjoy the Latte Macchiato following this.

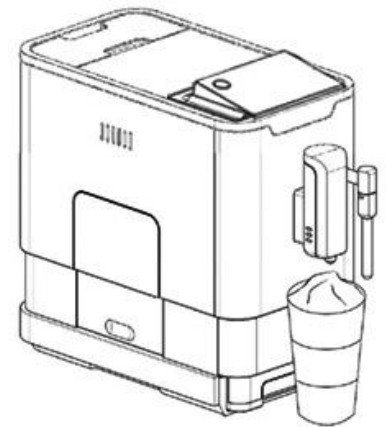

13.10 Iced Coffee

Place an empty vessel under the coffee outlet. Press  to turn on the appliance. The appliance rinses and water is dispensed from the coffee outlet. Then pour the rinse water away. Place a vessel with the desired quantity of ice cubes under the coffee

outlet. Press the  button and a double portion of strong brewed coffee is dispensed. You can enjoy the Iced Coffee following this.

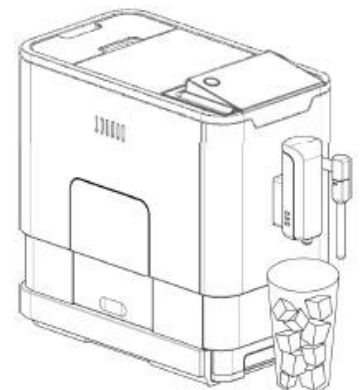

13.11 Production of hot water

Place an empty vessel under the coffee outlet. Press  to turn on the appliance. The appliance rinses and water is dispensed from the coffee outlet. Then pour the rinse water

away. Place an empty vessel under the steam nozzle. Press  and hot water will be dispensed as long as you press the button. You can now for example prepare tea with it.

13.12 Save the hot water quantity

Press the  once, press again and leave your finger on the button until the desired amount of water is dispensed. Release the button. The quantity is saved.



HINWEIS

Please note



- Please ensure that the water does not overflow. You can stop the flow by pressing the button once more.



13.13 Change the mode

You can set the device to different mode. The different mode are as follows:

Function/mode	ECO (energy-saving mode)	Fast	Standard
Selected mode can be recognized as follows	Button  lights continuously and the others are flashing	Espresso button  lights continuously and the others are flashing	Coffee button  lights continuously and the others are flashing
Illumination	-	+	+
Prebrewing*	+	-	+
Saving of filling level	+	+	+
Automatic switching off	After 10 minutes	After 30 minutes	After 20 minutes

* Pre-brewing: With less water pressure, the ground coffee is moistened and pre-brewed. Then the device brews with normal water pressure and prepares the coffee.

Press  button for 5 seconds then the  will flash. Press the respective button for the switch to the selected mode. For Example when switching to the Eco mode press the

 button. Two signal tones sound. If the mode should be retained then press  or wait 5 seconds.

14 Cleaning and Maintenance

This chapter provides you with important notices with regard to cleaning and maintaining the device. Please observe the notices to prevent damages due to cleaning the device incorrectly and to ensure trouble-free operation.

14.1 Safety information

▲VORSICHT Attention

Please observe the following safety notices, before you commence with cleaning the device:

- ▶ The device must be cleaned at regular intervals and calcium deposits should be removed.
- ▶ Switch the device off prior to cleaning it and unplug the plug from the wall power outlet.
- ▶ During operation the outlet, steam nozzle, brewing unit, coffee grounds container and drip trays can get hot! Wait until the appliance has cooled down.
- ▶ An appliance that is not kept in a clean state can have a negative impact upon the service life of the appliance and can lead to a dangerous condition of the appliance as well as fungal and bacterial contamination.
- ▶ Do not use any aggressive or abrasive cleaning agents or solvents.
- ▶ Do not scrape off stubborn dirt with hard items.
- ▶ For the descaling, use only the enclosed descaling agent or original CASO descaling agent. Using the wrong descaling agent could damage the appliance and cause you to lose your warranty claims.
- ▶ Clean the appliance and empty it completely if you are not going to use it for a long time.
- ▶ Change the water every day so that no germs can form.

14.2 Cleaning

Empty the drip tray, drip grid, inner drip tray, coffee grounds container and the water tank every day and clean it under running water. Thoroughly dry them following this.

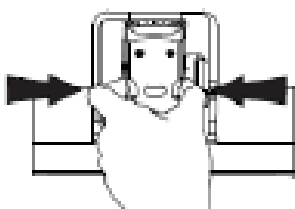

Open the cover cap of the brewing unit. Press the unlocking buttons (orange) of the brewing unit together and remove the brewing unit from the appliance. Rinse the brewing unit under running water and thoroughly dry it. Wipe the interior behind the cover cap of the brewing unit with a damp cloth and then dry it. Insert the brewing unit correctly once more. Put the cover cap

back on. Assemble the appliance once more.

▲WARNING Warning

- ▶ Do not clean the device when it is hot.
- ▶ Never put the device (besides above mentioned parts) into water or under running water.

▲WARNING**Warning**

- ▶ Be sure to unplug the device before cleaning. To protect against electrical shock do not immerse cord, plug or unit in water or liquid.

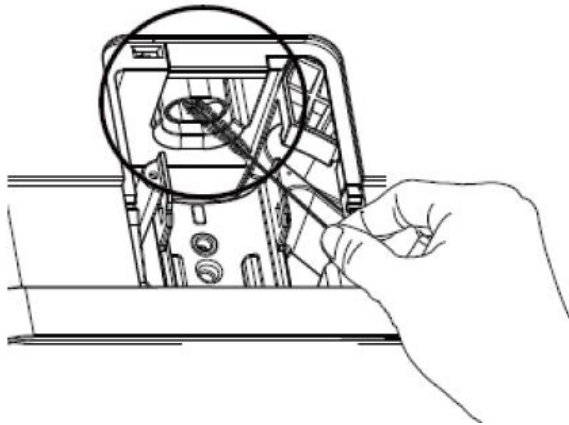

at the same time for 5 seconds and the outlet is rinsed. Empty and clean the vessel.

14.4 Cleaning the coffee chamber

Clean the coffee chamber at least once a month, more often if you use it very frequently. Coffee powder can accumulate and settle in the coffee chamber. Then the coffee powder will no longer enter the brewing unit correctly. Pull the mains plug of the appliance.

Open the cover cap of the brewing unit and remove the brewing unit. Clean the coffee chamber with the attached cleaning brush. Reinsert the brewing unit and the cover cap.

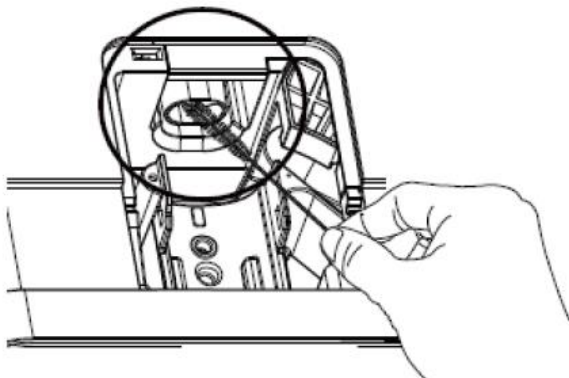
14.5 Descaling & the cleaning programme

The device has to be descaled regularly, otherwise the coffee taste will be affected and the scale deposits can damage the device.



is constantly illuminated in the display. This means that the appliance needs to be descaled. The frequency of descaling depends on the water hardness and how often the device is used.

The appliance counts the number of coffee cups that have been dispensed and, depending on this, displays the message "Descaling" in the display. You may want to descale the appliance more frequently depending on the water hardness.

- With soft water, descale at least every 3 month
- With hard water, descale every month

14.3 Rinsing programme for the outlet

Perform the rinsing programme for the coffee outlet every day. Place a vessel

under the outlet. Press  and



If you do not know your water hardness please contact your water company.

The fact that descaling is required becomes most noticeable, for instance, by the following signs:

- The noise level increases when making coffee.
- The brewing process takes longer.
- The appliance switches itself off before the water container is empty.

HINWEIS

Please note

- ▶ Solely use the descaling agent enclosed upon purchase or original CASO descaling agent. Never use vinegar or descaling agent for kettles / normal coffee machines. This could damage the appliance.

Fill the water tank up to the Max mark. Enter descaling agent into the water tank. Insert the water tank into the appliance. Plug in the mains plug. Place a large collecting vessel in such a way that it is positioned under the coffee outlet and under the steam nozzle as water escapes from both openings. (If necessary remove the drip tray if the vessel would

not otherwise fit under the coffee outlet.) Press and hold the  button and the



Espresso button at the same time until you hear a beep.



and flash in

the display. Confirm descaling with  .  flashes in the display and indicates that the appliance is performing the descaling and cleaning process.

▲WARNING

WARNING

- ▶ Be careful as hot water may spurt out of the appliance / vessel, risk of burning or scalding.

When the first step of the descaling process has been performed,  and the

espresso  will flash in the display. Remove all the remains of the descaling agent from the water tank and thoroughly rinse it. Empty the collecting vessel and place it under the coffee outlet and the steam nozzle again. Fill the water tank once more up to the Max mark. Insert the water tank into the appliance. Caution: the appliance immediately

continues the descaling and cleaning process and  stops flashing. The appliance automatically switches itself off once the process has been completed. Empty the collecting vessel and thoroughly rinse the water tank once more.

The appliance can then be operated as usual.

HINWEIS

Please note

- ▶ Never interrupt the descaling process.
- ▶ The guarantee excludes devices which have stopped working or do not work properly due to lack of descaling.

14.6 Emptying the appliance

An appliance that is not used for a long time, stored or sent to our customer service for repair must be completely emptied.

 Press  and the coffee button  together for approx. 5 seconds. The LED  flashes.

Remove the water tank

The LED  now flashes constantly. The appliance is emptied and then switches itself off. Pull the mains plug. Store the appliance at a dry location.

If you want to put the appliance back into operation, then proceed as described under "Before first use".

15 Troubleshooting



This chapter provides you with important notices with regard to operating the device. Observe the following notices to avoid dangers and damages:



▲VORSICHT Attention

Only qualified electricians, who have been trained by the manufacturer, may carry out any repairs on electrical equipment.

Improperly performed repairs can cause considerable dangers for the user and damages to the device.

15.1 Causes and rectification of faults

Problem	Possible solution
Buttons do not react immediately to pressing them or react badly	The buttons are dirty. Wipe the panel with a damp cloth and then dry it off. Put your finger completely on the key.
The LED  flashes	The water tank is not correctly inserted. Place the water tank correctly. Not enough water in the water tank. Refill water.
The LED  flashes	Not enough beans in the bean container. Top up the beans. The coffee chamber is dirty. Clean the coffee chamber.
The LED  lights up constantly.	Coffee grounds container is full. Empty the container.

The LED  flashes	The coffee grounds container is not correctly inserted. Place the container correctly.
LED  constantly illuminated	Brewing unit is not correctly inserted. Place the brewing unit correctly.
The LED  flashes	Cover cap of the brewing unit is not correctly closed. Close the cover cap correctly.
The appliance cannot be switched off.	The power cable is not plugged in correctly.
No coffee is dispensed from the outlet or the coffee is flowing from the outlet very slowly. Inner drip container is filled with a lot of water.	The appliance was not correctly rinsed. Perform the cleaning programme for the outlet. Grinding degree is too fine and the powder clogs the brewing unit. Clean the brewing unit and adjust the grinding degree.
The coffee is too cold. The appliance requires a longer time than usual to heat up.	Limescale in the appliance. Descale the appliance.
The coffee does not have any cr�me.	The coffee is not fresh. Replace the coffee beans. The degree of grinding is incorrectly set. Correct the degree of grinding.

▲VORSICHT Attention

If you are unable to solve the problem with the steps shown above, please contact Customer Service.

16 Disposal of the Old Device

Old electric and electronic devices frequently still contain valuable materials. However, they also contain damaging substances, which were necessary for their functionality and safety. If these were put in the non-recyclable waste or were handled incorrectly, they could be detrimental to human health and the environment. Therefore, do not put your old device into the non-recyclable waste under any circumstances.



HINWEIS Please note

Utilise the collection point, established in your town, to return and recycle old electric and electronic devices. If necessary, contact your town hall, local refuse collection service or your dealer for information.

Ensure that your old device is stored safely away from children until it is taken away.

17 Guarantee

We provide a 24 month guarantee for this product, commencing from the date of sale, for faults which are attributable to production or material faults. Your legal guarantee entitlements in accordance with § 439 ff. BGB-E remain unaffected by this. The guarantee does not include damages, which were incurred as a result of improper handling or use, as well as malfunctions which only have a minor effect on the function or the value of the device. Consumables, transit damages, inasmuch as we are not responsible for these, as well as damages, which were incurred as a result of any repairs that were not performed by us, are also excluded from the guarantee entitlements. This device is designed for use in domestic situations and has the appropriate performance levels. Any use in commercial situations is only covered under the guarantee to the extent that it would be comparable with the stresses of being used in a domestic situation. It is not intended for any additional, commercial use.

In the event of justified complaints, we will repair the faulty device at our discretion or replace it with a trouble-free device. Any pending faults must be reported within 14 days of delivery. All further claims are excluded. To enforce a guarantee claim, please contact us prior to returning the device (always provide us with proof of purchase).

18 Technical Data

Device	Fully automatic coffee machine
Name	Café Crema One
Item No.:	1881
Mains data	220–240V; 50-60Hz
Power consumption	1350W
External measurements	18,5 cm x 34 cm x 42 cm
Capacity	1,2 L
Net weight	8,3 kg

Mode d'emploi Original

**Machine à café entièrement automatique
Café Crema One (1881)**



19 Mode d'emploi

19.1 Généralités

Veuillez lire les indications de ce manuel afin de vous familiariser rapidement avec l'appareil et afin de pouvoir utiliser l'ensemble de ses fonctions. Votre Café Crema One vous sera fidèle de nombreuses années si vous l'utilisez et l'entretenez conformément. Nous vous souhaitons beaucoup de plaisir lors de son utilisation.

19.2 Informations relatives à ce manuel

Ce mode d'emploi appartient au Café Crema One (nommé par la suite l'appareil) et vous donne des indications importantes pour la mise en service, la sécurité, l'utilisation conforme et l'entretien de l'appareil.

Le mode d'emploi doit être en permanence disponible près de l'appareil. Il doit être lu et mis en application par toute personne effectuant :

- sa mise en service,
- son utilisation,
- sa réparation et/ou
- son entretien.

Veuillez conserver ce mode d'emploi, et le transmettre au propriétaire suivant de l'appareil.

19.3 Avertissements de danger

Dans le présent mode d'emploi vous pourrez trouver les avertissements suivants :

▲GEFAHR

Danger

Un avertissement à ce niveau de danger signale un risque de situation dangereuse.

Si cette situation dangereuse n'est pas évitée, elle peut entraîner la mort ou des blessures dangereuses.

Il faut suivre les instructions données dans cet avertissement afin de prévenir tout danger de mort ou de blessures graves pour les personnes.

▲WARNUNG

Attention

Ce niveau de risque indique la présence possible d'une situation de danger.

Si cette situation dangereuse n'est pas évitée, elle peut entraîner des blessures graves.

Il faut suivre les instructions données dans cet avertissement afin de prévenir tout danger de blessures graves.

▲VORSICHT

Prudence

Ce niveau de risque indique la présence possible d'une situation de danger.

Si cette situation dangereuse n'est pas évitée, elle peut entraîner des blessures légères ou superficielles.

Il faut suivre les instructions données dans cet avertissement afin de prévenir les blessures de personnes.

Cette indication est accompagnée d'informations complémentaires pour faciliter l'utilisation de l'appareil.

19.4 Limite de responsabilités

Tous les renseignements techniques, données et instructions d'installation, de fonctionnement et d'entretien contenus dans ce manuel sont parfaitement actuels au moment de la publication et tiennent compte de notre expérience réalisée jusqu'ici et de nos connaissances actuelles en toute bonne foi.

Les indications, illustrations et descriptions contenues dans ce manuel ne peuvent donner lieu à aucun recours.

Le constructeur décline toute responsabilité pour les dommages causés par :

- le non respect du mode d'emploi
- l'utilisation non conforme
- des réparations non professionnelles
- des modifications techniques, modifications de l'appareil
- l'utilisation de pièces non autorisées

Les modifications de l'appareil ne sont pas recommandées et ne sont pas couvertes par la garantie.

Les traductions ont été réalisées avec la meilleure fidélité possible. Nous déclinons toute responsabilité pour les erreurs de traduction, même si la traduction a été réalisée par nos soins ou sur notre demande. Seul le texte original en allemand fait force de loi.

19.5 Protection intellectuelle

Cette documentation est protégée par la loi sur la propriété intellectuelle.

Tous droits de reproduction aussi photomécaniques, de multiplication et de diffusion du texte, dans sa totalité ou en partie, au moyen de processus spéciaux (par exemple informatique, sur support électronique ou en réseau), sont réservés à la Sté. Braukmann GmbH. Modifications techniques et de contenu réservées.

20 Sécurité

Ce chapitre vous indiquera des consignes de sécurité importantes pour l'utilisation de cet appareil.

Cet appareil répond aux directives de sécurité prescrites. Une utilisation non conforme peut toutefois entraîner des dommages sur les personnes et matériels.

20.1 Utilisation conforme

Cet appareil est conçu uniquement pour une utilisation ménagère à l'intérieur de locaux, afin de

- Pour préparer du café et de l'expresso
- Pour préparer de la mousse de lait

Cet appareil est destiné à être utilisé dans un cadre domestique et dans des utilisations similaires, comme par exemple :

- dans les cuisines destinées aux collaborateurs dans les magasins, bureaux et autres établissements professionnels
- dans les exploitations agricoles ;
- par les clients des hôtels, motels et autres établissements d'hébergement ;
- dans les pensions proposant des petits déjeuners.

Toute autre utilisation est considérée comme non conforme. **L'appareil n'est PAS conçu pour broyer les glaçons ou d'autres aliments d'une dureté similaire.**

▲WARNING Attention

Danger en cas d'utilisation non conforme !

- ▶ En cas d'usage non conforme et/ou non approprié l'appareil peut devenir une source de danger.
- ▶ Utiliser l'appareil uniquement de façon conforme.
- ▶ Respecter les procédures décrites dans ce mode d'emploi.

Tout recours en garantie est supprimé en cas de dommages causés par une utilisation non conforme. L'utilisateur est entièrement responsable des risques encourus.

20.2 Consignes de sécurités générales

HINWEIS Remarque

Pour une utilisation en toute sécurité de l'appareil veuillez observer les consignes générales de sécurités suivantes :

- ▶ Lire soigneusement les consignes d'utilisation avant de se servir de l'appareil.
- ▶ Cet appareil peut être utilisé par les enfants à partir de 8 ans et plus s'ils sont surveillés ou s'ils ont été informés de la manière d'utiliser l'appareil en sécurité et ont compris les risques en résultant.

Remarque

- ▶ Le nettoyage et l'entretien assuré par l'utilisateur ne doit pas être effectué par des enfants à moins qu'ils ne soient âgés de 8 ans ou plus et surveillés.
- ▶ Ne pas laisser les enfants jouer avec l'appareil.
- ▶ L'appareil et son câble de branchement doivent être tenus à l'écart des enfants de moins de 8 ans.
- ▶ L'appareil peut être utilisé par des personnes dont les capacités physiques, sensorielles ou mentales sont amoindries ou manquant d'expérience et/ou de connaissance si elles sont surveillées ou ont été informées de la manière d'utiliser l'appareil en sécurité et ont compris les risques en résultant.
- ▶ En cas de dégradation du cordon de raccordement il faut faire installer un nouveau câble par un électricien agréé.
- ▶ Avant son utilisation s'assurer qu'il ne comporte pas de défauts visuels. Ne jamais mettre en marche un appareil détérioré.
- ▶ Pendant son fonctionnement ne pas laisser l'appareil sans surveillance.
- ▶ Ne pas utiliser Café Crema One lorsqu'il est vide. L'appareil peut se dégrader.
- ▶ Ne remplissez jamais le réservoir d'eau au dessus du marquage maximum. N'utilisez pas l'appareil s'il déborde.
- ▶ Utiliser l'appareil exclusivement pour faire du café et pour moulinier des grains de café torréfié et pour verser de l'eau bouillante et préparer de la mousse de lait.
- ▶ Débranchez l'appareil dès que vous ne vous en servez plus ou que vous voulez le nettoyer.

- ▶ Ne mettez pas d'autres liquides (comme de l'eau froide) dans le réservoir à eau, ni d'autres aliments (comme des grains de café) dans la OneTouch.
- ▶ Toutes les opérations faites sur l'appareil excédant son nettoyage ou son entretien normal doivent être faites exclusivement par les centres de SAV agréés.
- ▶ Ne laissez pas le câble d'alimentation à portée des enfants.
- ▶ Le câble d'alimentation ne doit pas être mis en contact ou posé à proximité des pièces chaudes de l'appareil, d'une source de chaleur ou d'arêtes vives.
- ▶ Pour votre sécurité, n'utilisez que les pièces de rechange et accessoires d'origine adaptées à l'appareil.
- ▶ Ne débranchez pas l'appareil de la prise en tirant sur le câble d'alimentation.
- ▶ Ne rajoutez jamais d'eau dans l'appareil quand il est encore chaud.
- ▶ Le couvercle de l'appareil doit toujours être fermé pendant qu'il fonctionne.
- ▶ Les réparations doivent être effectuées uniquement par un professionnel qualifié, formé par le constructeur. Des réparations incorrectes peuvent entraîner de graves dangers pour l'utilisateur.
- ▶ Pendant la période de garantie les réparations doivent être effectuées uniquement par un service après-vente agréé par le constructeur, sinon en cas de dommages le recours en garantie est supprimé.
- ▶ Les pièces défectueuses doivent être remplacées uniquement par des rechanges d'origine. Ces pièces sont seules capables de répondre aux exigences de sécurité.

Remarque

- ▶ Pour votre sécurité, n'utilisez que les pièces de rechange et accessoires d'origine adaptées à l'appareil.
- ▶ Si le câble d'alimentation électrique est endommagé, il doit être changé par le fabricant, son chargé de SAV ou une autre personne ayant des qualifications identiques pour éviter tout danger.
- ▶ L'appareil ne doit jamais être utilisé avec un contrôleur externe ou une télécommande. Cet appareil ne convient pas pour broyer des ingrédients chauds ou liquides.
- ▶ Eteignez l'appareil avant de le débrancher.
- ▶ Veillez à ce que la température avoisinante ne dépasse pas 0°, sinon l'appareil ne fonctionne pas convenablement.
- ▶ Laissez refroidir l'appareil avant de le nettoyer ou de le ranger.
- ▶ Détartrez l'appareil régulièrement afin de garantir une marche optimale et d'éviter les dysfonctionnements.
- ▶ Lors des premières utilisations, un peu de fumée ou d'odeurs pourraient s'échapper à cause de résidus d'huile sur certains composants. Ce phénomène est normal et disparaît après un certain temps.
- ▶ En cas de dysfonctionnement, avant le remplissage et après usage, ainsi qu'avant le nettoyage, débranchez l'appareil.
- ▶ N'utilisez le broyeur que pour moulinner des grains de café grillés. Moulinner d'autres aliments tels que des noix, des épices, ou des fèves non grillées peut émousser la lame, réduire le débit de mouture ou entraîner des blessures.
- ▶ N'utilisez pas de grains de café caramélisés ou glacés au sucre. N'utilisez pas de café brut (grains de café verts ou non torréfiés) ou de mélanges contenant du café brut. Ceci pourrait endommager l'appareil.

- ▶ Ne pas mettre de café en poudre dans le réservoir à grains.

20.3 Sources de danger

20.3.1 Risque de blessure

▲WARNUNG Attention

En Cas d'utilisation imprudente de l'appareil, le risque de blessure apparaît suite aux arêtes coupantes.

Respectez les indications de sécurité suivantes pour éviter des blessures :

- ▶ Ne touchez pas les parties mobiles. Les lames du broyeur sont coupantes. Ne les touchez pas.
- ▶ Ne touchez jamais l'intérieur du moulin -risque de blessures !
- ▶ Soyez prudents en du nettoyage.

20.3.2 Danger de brûlure et d'ébouillement

▲WARNUNG Attention

L'eau chauffée dans cet appareil, le café et le lait moussant peuvent devenir brûlants.

Tenez compte des indications de sécurité suivantes pour ne brûler ni n'ébouillanter personne:

- ▶ Ne positionnez aucune partie de votre corps sous le distributeur ou la buse à vapeur pendant que l'appareil fonctionne. Une buse à vapeur ou un distributeur encrassé peuvent projeter du liquide brûlant ou de la vapeur. Gardez propres l'appareil, le distributeur et la buse à vapeur.
- ▶ En cours de fonctionnement, le distributeur, la buse à vapeur, le bac à marc et le bac d'égouttage peuvent devenir extrêmement chauds !
- ▶ Ne touchez jamais les pièces brûlantes de l'appareil.

▲WARNING Attention

- ▶ Examinez toujours la température du café, avant de le boire.
- ▶ Le café préparé est brûlant. Maniez le récipient (tasse) avec précaution pour éviter de vous ébouillanter.
- ▶ Pendant que l'appareil fonctionne, gardez impérativement fermés le couvercle du réservoir à grains et le volet du groupe de percolation. Le groupe de percolation ne doit pas être enlevé pendant et juste après le fonctionnement de l'appareil.
- ▶ Attention : Si vous remettez de l'eau dans le réservoir pendant que le café est en train de passer, la cafetière continue à fonctionner automatiquement une fois que le réservoir est remis en place.
- ▶ Faites attention en vidant le bac d'égouttage car l'eau qu'elle contient peut être très chaude. Faites attention en vidant le bac à marc car le marc contenu peut être très chaud.
- ▶ Prenez garde à la vapeur d'eau et à l'eau qui s'échappent pour ne pas vous brûler. Ne couvrez pas le distributeur, la buse à vapeur et la sortie de vapeur.
- ▶ L'appareil ne peut être utilisé que si le bac d'égouttage avec sa grille et le bac d'égouttage interne avec le bac à marc sont correctement insérés.

20.3.3 Dangers du courant électrique

▲GEFAHR Danger de mort par électrocution !

Danger de mort en cas de contact avec des câbles ou des pièces sous tension !

Pour éviter les risques d'électrocution veuillez observer les consignes de sécurité suivantes :

- ▶ En cas de câble de raccordement détérioré il faut faire installer un câble spécial par un spécialiste agréé par le constructeur.

- ▶ Ne trempez jamais l'appareil, le câble d'alimentation et la prise dans de l'eau ou d'autres liquides. Ne mettez jamais l'appareil au lave-vaisselle.
- ▶ Même si l'appareil est arrêté, son intérieur est sous tension tant que la fiche de secteur est branchée dans la prise. L'appareil n'est déconnecté du réseau qu'une fois que la prise d'alimentation est débranchée.
- ▶ Débranchez la prise d'alimentation avant d'enlever ou d'insérer le réservoir à eau. Après usage, débranchez la fiche de secteur de la prise.
- ▶ Débranchez la fiche de secteur de la prise avant de nettoyer, d'entretenir, de démonter ou de remonter l'appareil.
- ▶ Ne vissez jamais l'appareil et n'y faites aucune modification technique.
- ▶ Ne pas utiliser l'appareil lorsque le câble électrique ou le connecteur sont détériorés, lorsque l'appareil ne fonctionne pas correctement ou qu'il a fait une chute. Pour éviter tout danger le câble électrique doit être échangé par le constructeur ou son service AV ou une personne spécialement qualifiée.
- ▶ N'ouvrez en aucun cas le carter de l'appareil. Danger d'électrocution si l'on touche des raccordements sous tension ou que l'on modifie la construction mécanique ou électrique. D'autre part l'appareil peut connaître des dysfonctionnements.

21 Mise en service

Ce chapitre est consacré à des indications importantes concernant la mise en service de l'appareil. Observez les indications pour éviter les dangers et les détériorations.

21.1 Consignes de sécurité

⚠️ WARNUNG Attention

Lors de la mise en service de l'appareil peuvent se produire des dommages pour les biens et les personnes !

Pour éviter les dangers veuillez observer les consignes de sécurité suivantes :

Ne pas utiliser les matériaux d'emballage pour jouer. Danger d'étouffement.

En raison du poids important de l'appareil il faut le transporter, le déballer et le mettre en place par deux personnes.

21.2 Inventaire et contrôle de transport

La Café Crema One est livré de façon standard avec les composants suivants :

- Café Crema One
- Bac d'égouttage avec grille d'égouttement
- Bac à marc
- Bac d'égouttage interne
- 3 Sachet avec détartrant
- Brosse de nettoyage
- Couvercle du réservoir à grains
- Volet d'obturation du groupe de percolation
- Groupe de percolation
- Mode d'emploi
- Chiffon microfibras

HINWEIS Remarque

Vérifier l'intégralité de la livraison et les éventuels défauts visuels.

En cas de livraison incomplète ou de dégâts en raison d'un emballage insuffisant ou du transport veuillez en avvertir immédiatement l'expéditeur, l'assurance et le livreur.

21.3 Déballage

Pour déballer l'appareil procédez comme suit :

- Retirer l'appareil du carton et éliminez les matériaux d'emballage.
- Ouvrez la porte de l'appareil et retirez la feuille de protection interne de la porte.
- Retirez les accessoires qui se trouvent dans la chambre de cuisson et enlevez les matériaux d'emballage.
- Retirez la bande collante de sécurité rouge à la surface de la plaque de fond.
- Retirez la feuille de protection bleue sur l'appareil.

HINWEIS Remarque

Retirez la feuille de protection bleue juste avant de mettre en place l'appareil sur l'emplacement d'utilisation, afin d'éviter les rayures et les salissures.

21.4 Elimination des emballages

L'emballage protège l'appareil contre les dégâts de transport. Les matériaux d'emballage ont été choisis selon des critères environnementaux et de techniques d'élimination, c'est pourquoi ils sont recyclables.

Le retour des emballages dans le circuit des matières épargne les matières premières et restreint le volume des déchets. Éliminez les emballages inutiles dans les points de collecte destinés au système de recyclage avec le logo «Point vert».



HINWEIS

Remarque

Veillez si possible conserver l'emballage original pendant la durée de la garantie de l'appareil afin de pouvoir emballer correctement l'appareil en cas de recours en garantie.

21.5 Mise en place

21.5.1 Exigences pour l'emplacement d'utilisation

Pour un fonctionnement sûr et sans problème de l'appareil, son emplacement d'utilisation doit être choisi selon les critères suivants :

- Cette machine à café doit être posée sur une surface plane, stable et résistant à la chaleur et être protégée des éclaboussures et de toutes les sources de chaleur éventuelles.
- N'utilisez pas l'appareil à l'air libre. Déposez le dans un endroit sec.
- Choisir un emplacement de sorte que les enfants ne puissent pas accéder aux surfaces chaudes de l'appareil.
- Ne disposez pas l'appareil dans un environnement chaud, mouillé ou très humide ou à proximité de matériaux inflammables.
- La prise de courant doit être facilement accessible, de sorte à pouvoir débrancher facilement le câble en cas d'urgence.
- L'installation et le montage de cet appareil sur des emplacements mobiles (par exemple un bateau) doivent être exécutés uniquement par des entreprises / personnes professionnels qui garantissent les exigences de sécurité d'utilisation de cet appareil.
- Laissez 150 mm d'espace libre tout autour de l'appareil.

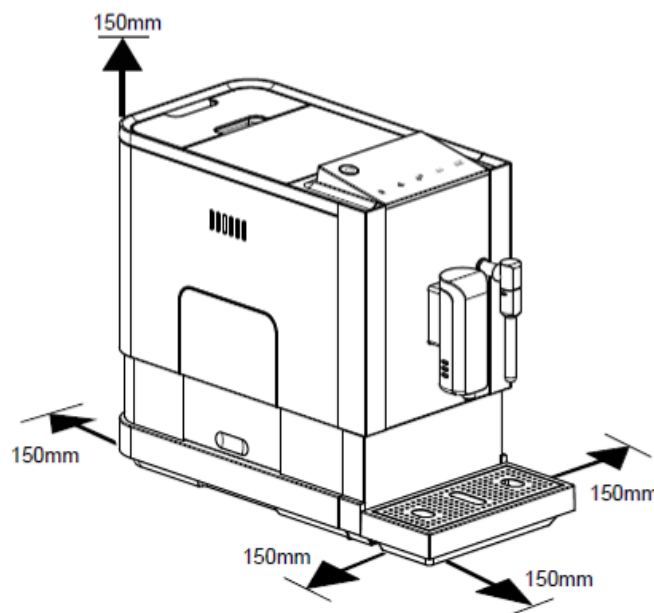

21.6 Raccordement électrique

Pour une utilisation de l'appareil sûre et sans panne, il faut observer les indications suivantes pour le raccordement électrique :

- Avant de brancher l'appareil il faut comparer les données de raccordement (tension et fréquence) de la plaque signalétique avec celles de votre réseau. Ces données doivent correspondre, afin de ne pas exposer l'appareil à des dégradations. En cas de doute renseignez-vous auprès d'un électricien.
- La prise de réseau doit être protégée par une protection de 16A.
- Le branchement de l'appareil doit être raccordé au réseau électrique par un câble d'un maximum de 3 mètres avec des conducteurs d'une section de 1,5 mm². Il est interdit d'utiliser des multiprises ou des barrettes de prises multiples en raison des dangers potentiels.
- Assurez-vous que le câble électrique est en parfait état et qu'il n'est pas disposé sous le four ou des surfaces chaudes ou des bords coupants.
- La sécurité électrique de l'appareil est garantie uniquement lorsqu'il est raccordé à un circuit électrique avec un système de protection installé en toute conformité. Il est interdit de l'utiliser avec une prise non protégée. En cas de doute faites vérifier l'ensemble de l'installation électrique par un électricien.
Le constructeur ne peut pas être tenu responsable pour les dégâts causés par un conducteur de masse absent ou interrompu.

21.7 Plaque signalétique

La plaque signalétique indiquant les données de raccordement et de puissance se trouve à l'arrière de l'appareil.

22 Commande et fonctionnement

Ce chapitre est consacré à des indications importantes sur la commande de l'appareil. Pour éviter tout risque et dégradations veuillez observer les indications.

▲WARNING Attention

Ne pas laisser l'appareil sans surveillance pendant le fonctionnement pour pouvoir intervenir rapidement en cas de danger.

22.1 Schéma

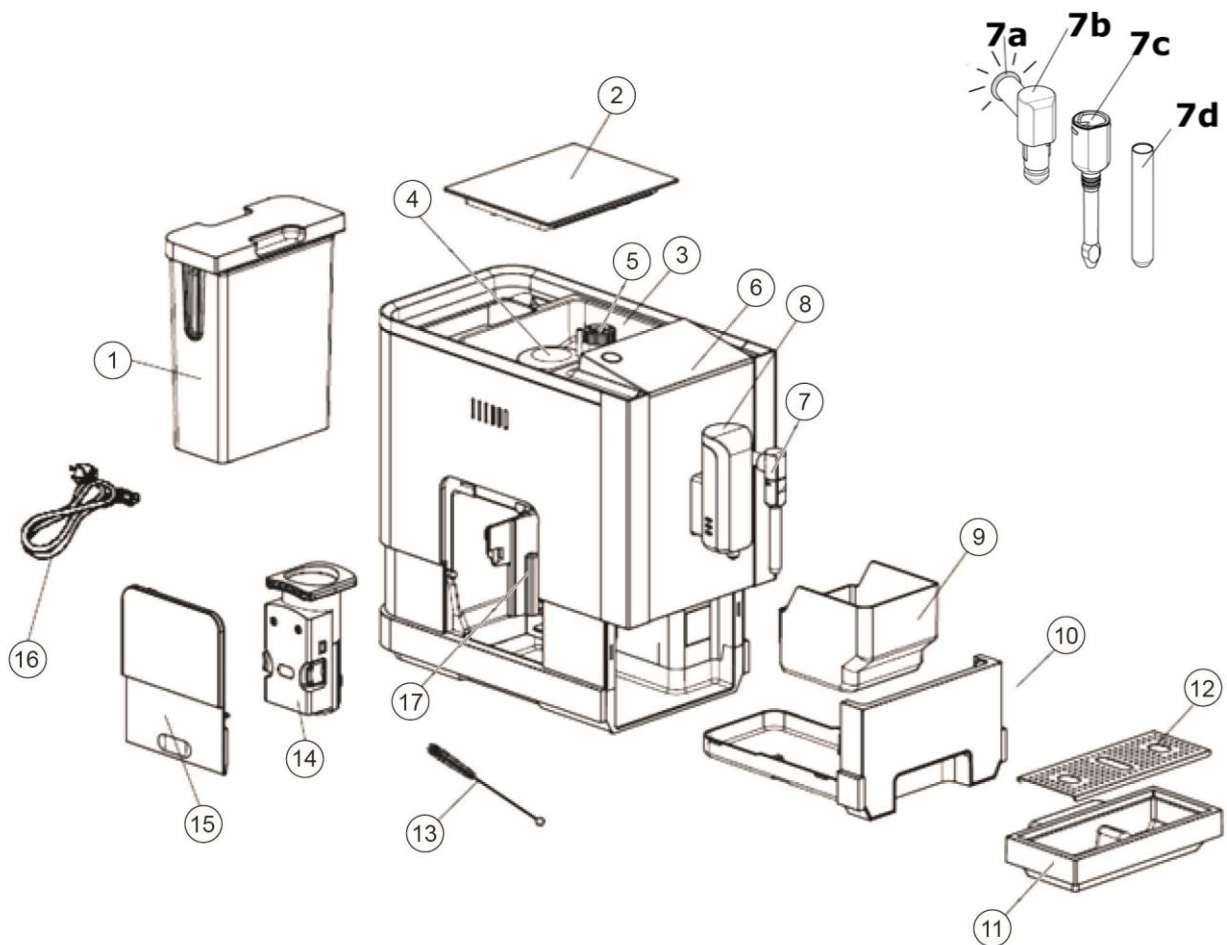

- | | |
|-----------------------------------|--|
| 1 Réservoir à eau | 8 Distributeur réglable de café |
| 2 Couvercle du réservoir à grains | 9 Bac à marc 10 Bac d'égouttage intérieur |
| 3 Réservoir à grains | 11 Bac d'égouttage 12 Grille d'égouttage |
| 4 Couvercle du moulin | 13 Brosse de nettoyage |
| 5 Régleur du degré de mouture | 14 Groupe de percolation |
| 6 Surface de commande | 15 Volet d'obturation du groupe de percolation |
| 7 Buse à vapeur | 16 Câble d'alimentation |
| 7a Bague indicatrices | 17 colonne à café |
| 7b Buse | |
| 7c Volet protecteur | |
| 7d Rallonges tubulaires | |

▲WARNING Attention

► Ne touchez jamais l'intérieur du moulin -risque de blessures !

▲WARNING Attention

Symbole d'avertissement : vapeur brûlante.

Attention, de la vapeur brûlante peut sortir de l'appareil. Danger de brûlures !



22.2 Montage

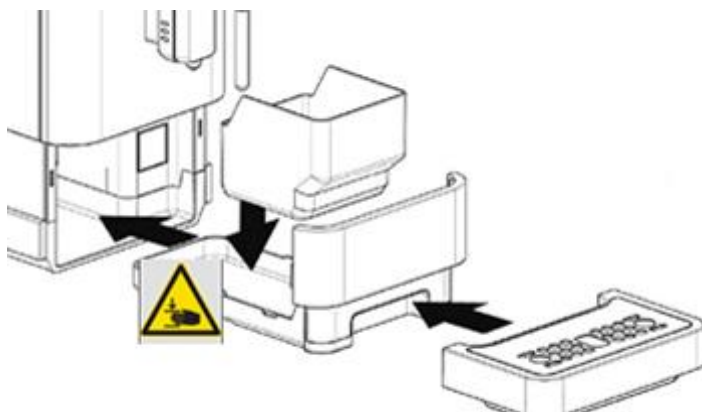

Poser le bac à marc sur le bac d'égouttage interne et glisser celui-ci dans l'appareil. Insérer ensuite le bac d'égouttage avec la grille d'égouttage.

Adapter le distributeur de café réglable en fonction de la taille sélectionnée de la tasse ou du mug. Remplir d'eau le réservoir et l'insérer.

⚠ WARNING

Danger d'écrasement !



- ▶ Fait attention en insérant le réservoir à marc et le bac d'égouttage.
- ▶ Ne touchez pas la zone située derrière et au-dessus, de même que derrière et en-dessous du distributeur de café réglable. Ne réglez le distributeur de café que de la manière illustrée sur la photo.



- ▶ Ne sortez le réservoir à eau que de la manière illustrée sur la photo. Vous risquez de vous pincer entre le couvercle du réservoir à eau et le réservoir à eau. Voir la photo.

Vérifiez si tout est correctement monté.

22.3 Surface de commande

Touches :



Touche marche/arrêt



Fonction Latte-Machiato, deux parts d'expresso fort sont préparées.



Vapeur pour la préparation de mousse de lait



Distribution d'eau bouillante



Sélection pour expresso



Sélection pour café

Indicateurs à LED



Clignotant : Il faut remettre de l'eau ou le réservoir à eau n'est pas placé correctement.



Le réservoir à grains est vide, il faut remettre des grains.



Allumé en continu : Le bac à marc est plein, vider le bac

Clignotant : Le réservoir n'est pas inséré correctement



Symbole d'avertissement allumé en continu : Le groupe de percolation n'est pas inséré correctement

Clignotant : Le volet d'obturation du groupe de percolation n'est pas correctement fermé



Allumé en continu : Il faut détartrer l'appareil

Clignotant : Processus de détartrage en cours



Allumé en continu : L'appareil est vidé et se coupe alors automatiquement.

22.4 Avant le premier usage

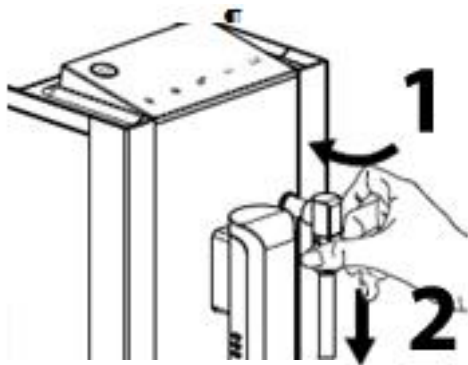

Sortir le réservoir à eau, le bac à marc, le bac d'égouttage interne et externe et le groupe de percolation et les laver à l'eau courante. Faire sécher complètement toutes les pièces.

1. Tourner le capot protecteur de la buse à vapeur vers la gauche (voir illustration).
2. Pousser le capot protecteur vers le bas pour l'enlever

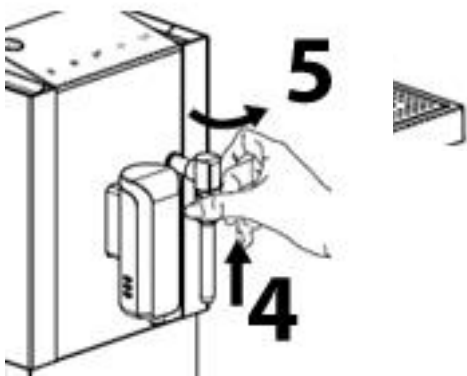

3. Tirer la rallonge tubulaire vers le bas et l'enlever. Laver le capot protecteur et la rallonge tubulaire à l'eau courante puis les faire sécher complètement.

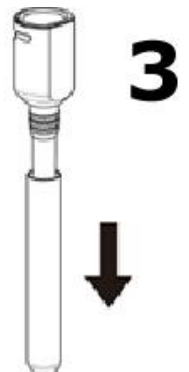

4. Réinsérer la rallonge tubulaire avec le capot protecteur vers le haut (voir illustration).
5. Bloquer le capot protecteur vers la droite en le tournant.

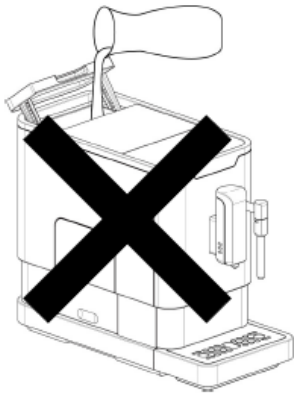

Remonter l'appareil. Mettre de l'eau pure dans le réservoir à eau. Sortez le réservoir à eau pour ce faire.

HINWEIS

Nota



- ▶ Ne remplissez pas le réservoir à eau quand il se trouve encore dans l'appareil.



Mettez un récipient sous le distributeur de café et la buse à

vapeur. Brancher la prise de secteur Appuyez sur  pour mettre l'appareil en marche. L'appareil fait un rinçage et de

l'eau ressort par le distributeur de café.

Maintenez la touche  enfoncée et de l'eau chaude sort par la buse à vapeur.

Appuyez sur  et  en même temps pendant environ 5 secondes (jusqu'à ce que la machine confirme l'opération par un double bip) et de l'eau rince le distributeur Si vous

voulez arrêter l'opération, appuyez 2 fois sur . Appuyez sur la touche . L'appareil s'arrête automatiquement. Enlevez le récipient et jetez l'eau.

22.5 Préparation d'expresso et de café

⚠WARNING Attention

Symbole d'avertissement : vapeur brûlante.

Attention, de la vapeur brûlante peut sortir de l'appareil. Danger de brûlures !



Mettez de l'eau pure dans le réservoir à eau. Sortez le réservoir à eau pour ce faire.

HINWEIS



Nota

- ▶ Ne remplissez pas le réservoir à eau quand il se trouve encore dans l'appareil.
- ▶ N'utilisez pas de grains de cafés non torréfiés, caramélisés ou glacés au sucre. Ne pas utiliser de café brut ou de mélange contenant du café brut.

Mettez un récipient sous le distributeur de café. Mettez des grains de café dans le réservoir à café et remettez le couvercle en place correctement.

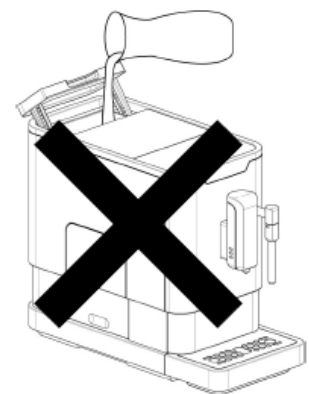
Appuyez sur  pour mettre l'appareil en marche. L'appareil fait un rinçage et de l'eau ressort par le distributeur de café. Jetez ensuite l'eau de rinçage. Nettoyez votre récipient et remettez-le sous le distributeur de café.





Appuyez sur  la touche expresso ou café  et de l'expresso ou du café est distribué.

HINWEIS

Remarque

- ▶ N'utilisez que de l'eau froide.
- ▶ Le niveau d'eau maximal indiqué sur le récipient ne doit pas être dépassé.
- ▶ Conseil : Si vous souhaitez boire votre café très chaud, chauffez la tasse auparavant.
- ▶ Attendez quelques minutes avant de faire du café.

22.6 Enregistrement d'une quantité de café

 Appuyer une fois sur la touche expresso ou café  , appuyez à nouveau et laissez le doigt sur la touche jusqu'à ce que la quantité souhaitée de café ou d'expresso soit passée. Relâcher la touche. La quantité est enregistrée.

HINWEIS

Remarque

- ▶ Faites attention à ce que le café ou l'expresso ou l'eau ne déborde pas. Vous pouvez stopper l'écoulement en appuyant à nouveau sur la touche sélectionnée.

22.7 Réglage du degré de mouture

HINWEIS

Remarque

- ▶ N'adapter le degré de mouture que pendant que l'appareil est en train de moulin du café, sinon vous risquez d'endommager le moulin.
- ▶ En cas de torréfaction claire, une mouture plus fine est conseillée. En cas de torréfaction foncée, une mouture plus grossière est conseillée.



Poser le récipient sous le distributeur de café.

Ouvrir le couvercle du réservoir à grains. Procéder comme expliqué dans « Préparation d'expresso et de café ».

Attendre que l'appareil soit en train de moulin des grains. Mettre la molette du degré de mouture sur le niveau souhaité.

Remettre en place le couvercle du réservoir à grains.

22.8 Préparation de mousse de lait

Mettez un récipient vide sous la buse, réglez le verseur en fonction de la hauteur du verre

et appuyez sur la touche  . La bague indicatrice clignote et la buse à vapeur est rincée. Une fois que le rinçage est terminé, la bague indicatrice reste allumée en continu. Jetez l'eau de rinçage et lavez votre récipient.

Mettez un récipient contenant du lait sous la buse à vapeur de manière à ce que la rallonge tubulaire plonge de 5 cm dans le lait. Attendez que l'appareil émette un bip.

Appuyez à nouveau sur  pour obtenir de la vapeur brûlante pour produire de la mousse de lait jusqu'à ce que celle-ci atteigne la consistance que vous souhaitez.

Arrêtez la production de vapeur avec  .

▲WARNING Attention

► Avertissement : L'eau sort de la buse à très haute température et forte pression.

22.9 Latte Macchiato

Mettez un récipient vide sous le distributeur de café.

Appuyez sur  pour mettre l'appareil en marche. L'appareil fait un rinçage et de l'eau ressort par le distributeur de café. Jetez ensuite l'eau de rinçage. Procédez ensuite comme indiqué dans : « Préparation de mousse de lait ».

Posez ensuite le récipient contenant la mousse de lait sous

le distributeur de café. Appuyez sur la touche  et une double part de café fort est distribuée. Vous pouvez ensuite déguster votre Latte Macchiato.

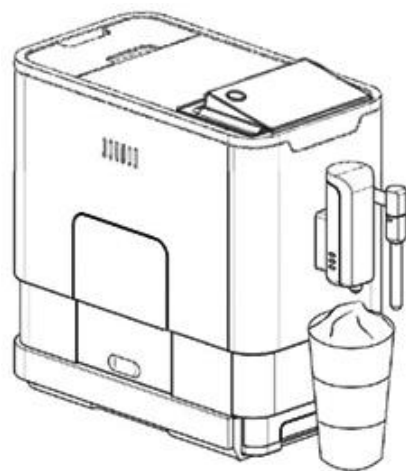

22.10 Café frappé

Mettez un récipient vide sous le distributeur de café. Appuyez

sur  pour mettre l'appareil en marche. L'appareil fait un rinçage et de l'eau ressort par le distributeur de café. Jetez ensuite l'eau de rinçage.

Posez un récipient contenant la quantité souhaitée de glaçons

sous le distributeur de café. Appuyez sur la touche  et une double part de café fort est distribuée. Vous pouvez ensuite déguster votre café frappé.



22.11 Distribution d'eau bouillante

Mettez un récipient vide sous le distributeur de café.

Appuyez sur  pour mettre l'appareil en marche. L'appareil fait un rinçage et de l'eau ressort par le distributeur de café. Jetez ensuite l'eau de rinçage.

Mettez un récipient vide sous la buse. Appuyez sur  et de l'eau chaude est distribuée tant que vous appuyez sur la touche. Vous pouvez de cette façon préparer par exemple du thé.

22.12 Accumulez une quantité d'eau bouillante

Appuyer une fois sur la touche  appuyez à nouveau et laisser le doigt sur la touche jusqu'à ce que la quantité d'eau désirée ait été versée.. Relâcher la touche. La quantité est enregistrée.

HINWEIS



Nota

► Faites attention que l'eau ne déborde pas. Vous pouvez stopper l'écoulement en appuyant à nouveau sur la touche sélectionnée.

22.13 Changement de mode

Vous pouvez régler l'appareil sur différents modes :

Ceux-ci se différencient comme suit :

Fonction/mode	ECO (mode économie d'énergie)	Rapide	Standard
Le mode sélectionné se reconnaît comme suit	La touche  reste allumée en permanence, les autres touches clignotent	La touche espresso  reste allumée en permanence, les autres touches clignotent	La touche café  reste allumée en permanence, les autres touches clignotent
Éclairage	-	+	+
Pré-infusion*	+	-	+
Enregistrement du niveau de remplissage	+	+	+
Coupure automatique	Au bout de 10 minutes	Au bout de 30 minutes	Au bout de 20 minutes

*Pré-infusion : Avec une pression d'eau plus faible, le café moulu est humidifié et pré-infusé. L'appareil infuse ensuite avec une pression d'eau normale et fait le café.

Appuyer sur la touche pendant 5 secondes et la touche se met à clignoter.

Appuyer sur la touche concernée pour passer dans le mode sélectionné. Exemple de

passage en mode éco, appuyer sur la touche . Deux signaux sonores retentissent.

Si le mode doit être conservé, appuyer sur  ou attendre pendant 5 secondes.

23 Nettoyage et entretien

Ce chapitre est consacré à des indications importantes sur le nettoyage et l'entretien de l'appareil. Pour éviter la dégradation de l'appareil par un nettoyage incorrect et pour son bon fonctionnement veuillez observer les conseils ci-dessous.

23.1 Consignes de sécurité

▲VORSICHT Prudence

Respectez les indications de sécurité suivantes avant de commencer le nettoyage de l'appareil :

- ▶ La Café Crema One doit être nettoyée régulièrement et les dépôts de calcaire doivent être éliminés.
- ▶ Mettez la Café Crema One hors circuit avant le nettoyage et retirer la prise de courant de la théière de l'alimentation en courant.
- ▶ Si l'appareil n'est pas gardé propre, sa durée de vie en est affectée et il peut devenir nocif et être affecté de champignons et de bactéries.
- ▶ En cours de fonctionnement, le distributeur, la buse à vapeur, le bac à marc et le bac d'égouttage peuvent devenir extrêmement chauds ! Entretenez l'appareil une fois qu'il a refroidi.
- ▶ N'utilisez pas de produits de nettoyage agressifs ou abrasifs ni solvants.
- ▶ Ne grattez pas les dépôts persistants avec des objets durs.
- ▶ Pour le détartrage, utilisez exclusivement le détartrant fourni ou du détartrant CASO d'origine. L'utilisation d'un mauvais détartrant pourrait endommager l'appareil et vous faire perdre vos droits de garantie.
- ▶ Nettoyer l'appareil et le vider entièrement si vous devez pas ne pas l'utiliser pendant un certain temps.
- ▶ Changer l'eau tous les jours pour qu'il ne puisse pas y avoir de développement de germes.

23.2 Nettoyage

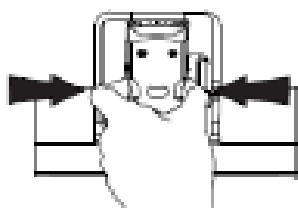

Vider tous les jours le bac d'égouttage, la grille d'égouttage, le bac d'égouttage interne, le bac à marc et le réservoir à eau et les laver à l'eau courante. Les faire sécher ensuite complètement.

Ouvrez le volet d'obturation du groupe de percolation.

Appuyez en même temps sur les touches de déverrouillage (orange) du groupe de percolation pour sortir le groupe de percolation de l'appareil. Laver le groupe de percolation à l'eau courante et le sécher complètement. Essuyer l'intérieur derrière le volet d'obturation du groupe de percolation avec un chiffon humide puis le faire sécher.

Réinsérer correctement le groupe de percolation.

Remettre le volet d'obturation. Remontez l'appareil.

▲WARNING Attention

- ▶ Ne nettoyez jamais l'appareil pendant qu'elle est chaude.
- ▶ Ne trempez jamais l'appareil (sauf le filtre, et récipient de mouture et d'infusion/couvercle et la cafetière) dans de l'eau et ne le mettez pas sous l'eau courante.
- ▶ Assurez-vous que l'appareil soit débranché avant de le nettoyer. Pour vous protéger contre une décharge électrique, n'immergez pas le câble, la fiche ou l'appareil dans l'eau ou dans un liquide.

23.3 Programme de rinçage pour le distributeur

Faites chaque jour un programme de rinçage pour le distributeur de café. Mettez un

récipient sous le distributeur. Appuyez sur  et  en même temps pendant cinq secondes en même temps pour rincer le distributeur Videz et nettoyez le récipient.

23.4 Nettoyage de la colonne à café

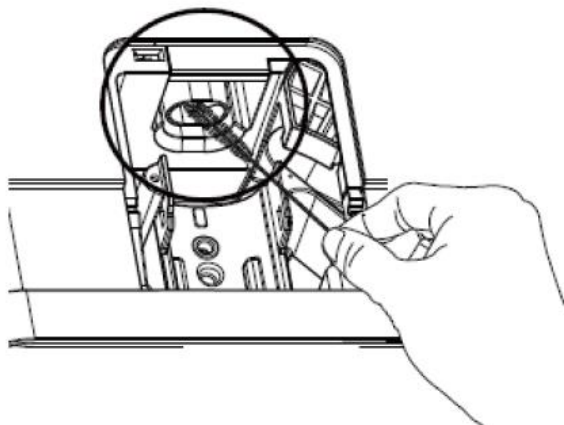

Nettoyez la colonne à café au moins une fois par mois et même plus en cas d'utilisation très fréquente de l'appareil.

Du café en poudre peut s'accumuler et se déposer dans la colonne. Le café en poudre n'arrive alors plus correctement dans le groupe de percolation.

Débranchez la prise de secteur de l'appareil. Ouvrez le volet d'obturation du groupe de percolation et sortez ce dernier. Nettoyez la colonne à café avec la petite brosse jointe. Remettez le groupe de percolation et le volet d'obturation en place.

23.5 D etartrage et programme de nettoyage

L'appareil doit  tre r guli rement d etartr  sinon le go t du caf  pourrait  tre affect  et des

r siduals de tartre pourraient endommager l'appareil.



Allum e en permanence   l' cran Ceci veut dire qu'il faut d etartrer l'appareil. L'appareil compte les quantit s de tasses de caf  qui ont  t  distribu es et affiche la consigne « D etartrage »   l' cran ind pendamment de ceci. Vous devez d etartrer l'appareil aussi souvent que possible ind pendamment de la duret  de l'eau. La fr quence du d etartrage d pend de la duret  de l'eau ainsi que de la fr quence d'utilisation.

- En cas d'eau molle, d etartrer au moins tous les 3 mois
- En cas d'eau dure, d etartrer tous les mois

Si vous n' tes pas s r de la teneur en calcaire de votre eau potable, interrogez votre compagnie de distribution des eaux. Les signes suivants indiquent qu'il faut faire un d etartrage :

- La cafeti re fait plus de bruit lorsque le caf  passe.

- L'infusion dure plus longtemps.
- L'appareil s'arr te avant que le r servoir   eau soit vide.

HINWEIS

Nota

- Utiliser exclusivement le d etartrant fourni   l'achat ou du d etartrant CASO d'origine. N'utilisez en aucun cas du vinaigre ou du d etartrant pour bouilloires ou pour machines   caf  ordinaires. Ceci pourrait endommager l'appareil.

Remplir le r servoir   eau jusqu'au marquage maxi. Mettre du d etartrant dans le r servoir   eau Ins rer le r servoir   eau dans l'appareil. Brancher la prise de secteur

Positionnez le grand bac r cup rateur de mani re   ce qui se trouve sous le distributeur de caf  et sous la buse   vapeur car de l'eau sort des deux ouvertures. (Retirez  ventuellement le bac d' gouttage si le r cipient ne rentre pas autrement sous le

distributeur de caf ). Appuyer en m me temps sur les touches  et  et

attendre jusqu'  ce qu'il y ait un signal sonore.  et  clignotent   l' cran.

Confirmer le d etartrage avec  .  clignote   l' cran et indique que l'appareil ex cute le processus de d etartrage et de nettoyage

▲WARNING

Attention

- Soyez prudent car de l'eau bouillante peut gicler de l'appareil ou du r cipient, danger de br lure ou d' bouillonnement.

Une fois que la premi re  tape du processus de d etartrage a  t  r alis e, les touches



et espresso



clignotent   l' cran.

Éliminez tous les résidus de détartrant du réservoir à eau et lavez-le à fond. Videz le récipient de récupération et remettez-le sous le distributeur de café et sous la buse à vapeur. Remplissez à nouveau le réservoir d'eau jusqu'au marquage maximum. Insérer le réservoir à eau dans l'appareil.

Attention : l'appareil poursuit immédiatement le processus de détartrage et de nettoyage

et  arrête de clignoter. Une fois que ce processus est terminé, l'appareil se coupe automatiquement. Videz le récipient de récupération et lavez une nouvelle fois soigneusement le réservoir à eau. L'appareil peut ensuite être utilisé comme d'habitude.

HINWEIS

Remarque

- ▶ N'interrompez pas le processus de détartrage.
- ▶ Les appareils ne fonctionnant pas suite à une absence de détartrage ne sont pas pris en garantie.

23.6 Vidange de l'appareil

Un appareil qui ne sera pas utilisé pendant un certain temps qui doit être envoyé pour

réparation à notre service client doit être totalement vidangé. Appuyer sur  et sur la

touche café  en même temps pendant cinq secondes environ. La LED 

clignote. Enlever le réservoir à eau. La LED  et maintenant allumée en continu. L'appareil est vidé et se coupe alors automatiquement. Débranchez la prise de secteur. Rangez l'appareil dans un endroit sec. Si vous voulez remettre l'appareil en marche, procédez comme expliqué dans « Avant le premier usage ».

24 Réparation des pannes

Ce chapitre est consacré à des indications importantes sur la localisation des pannes et leur réparation. Pour éviter les dangers et les dégradations il faut observer les indications.

▲ VORSICHT







Prudence

Les réparations sur les appareils électriques doivent être effectuées uniquement par des spécialistes agréés par le constructeur.

Les réparations non professionnelles peuvent provoquer de graves dangers pour l'utilisateur et des dégâts sur l'appareil.

24.1 Origine et remède des incidents

Problème	Solution éventuelle
Les touches ne réagissent pas tout de suite quand on appuie dessus ou réagissent mal.	Les touches sont encrassées. Essuyer le panneau avec un chiffon humide et le laisser sécher. Poser complètement le doigt sur la touche.

La LED  clignote	Le réservoir à eau n'est pas inséré correctement Positionner correctement le réservoir à eau. Trop peu d'eau dans le réservoir à eau. Remettre de l'eau.
La LED  clignote	Trop peu de grains dans le réservoir à grains Remettre des grains. Colonne à café encrassée. Nettoyer la colonne à café.
La LED  reste allumée en permanence	Le bac à marc est plein. Vider le bac.
La LED  clignote	Le bac à marc n'est pas inséré correctement Positionner correctement le bac.
La LED  reste allumée en permanence	Le groupe de percolation n'est pas inséré correctement Positionner correctement le groupe de percolation.
La LED  clignote	Le volet d'obturation du groupe de percolation n'est pas correctement fermé Fermer correctement le volet d'obturation.
Impossible d'activer l'appareil	Le câble d'alimentation n'est pas correctement branché.
Le distributeur ne délivre pas de café ou le café sort très lentement du distributeur. Le bac d'égouttage interne est rempli de beaucoup d'eau.	L'appareil n'a pas été correctement rincé. Faire un programme de nettoyage pour le distributeur. Le degré de mouture est réglé trop fin et la poudre bouche le groupe de percolation. Nettoyer le groupe de percolation et adapter le degré de mouture.
Le café n'est pas assez chaud. L'appareil met plus de temps à chauffer que d'habitude :	Dépôts de tartre dans l'appareil. Détartre l'appareil.
Le café ne mousse pas.	Le café n'est pas frais. Changer les grains de café Le degré de mouture est mal réglé. Corriger le degré de mouture.

▲VORSICHT Prudence

Si vous ne pouvez pas résoudre le problème à l'aide du tableau ci-dessus, adressez-vous au service après vente.

25 Elimination des appareils usés

Les appareils électriques et électroniques contiennent de nombreux matériaux recyclables. Mais ils contiennent également des produits nocifs qui sont indispensables au fonctionnement et à la sécurité.



Ces derniers peuvent être nocifs pour les personnes ou pour l'environnement en cas d'élimination dans les ordures ménagères ou de traitement incorrect. Ne jamais jeter les anciens appareils avec les ordures ménagères.

HINWEIS

Remarque

- ▶ Portez les vieux appareils électriques et électroniques dans les points de collecte et de recyclage près de chez vous. Le cas échéant informez-vous auprès de la mairie, des services des ordures ou de votre concessionnaire.
- ▶ Assurez-vous que votre ancien appareil reste hors de portée des enfants jusqu'à son transport définitif.

26 Garantie

Sur ce produit nous accordons une garantie de 24 mois à partir de la date d'achat pour les manques et les défauts de fabrication ou de matériaux. Vous conserver entièrement vos droits de garantie légale accordés par le §439 et suivants BGB-E.

La garantie ne concerne pas les dégâts causés par une utilisation ou une manipulation non conforme, ainsi que les défauts qui n'influencent que faiblement le fonctionnement ou la valeur de l'appareil. D'autre part ne sont pas garantis également les pièces d'usure, les dommages de transport dans la mesure où ils ne sont pas sous notre responsabilité, ainsi que les dommages occasionnés par des réparations qui n'ont pas été effectuées par nos soins. La construction et la puissance de cet appareil sont conçues pour un usage ménager privé. Un éventuel usage commercial reste couvert par la garantie dans la mesure où cette utilisation ne dépasse pas le cadre des contraintes d'un usage privé. L'appareil n'est pas prévu pour un usage commercial plus intensif.

En cas de recours en garantie justifié nous déciderons de réparer l'appareil ou de le remplacer par un appareil sans défaut. Les manques doivent être signalés dans un délai de 14 jours après livraison. Tout autre recours est sans objet.

Pour tout recours en garantie nous vous prions d'entrer en contact avec nos services avant de nous retourner l'appareil (toujours avec le bon d'achat!).

27 Caractéristiques techniques

Appareil	Machine à café entièrement automatique
Nom	Café Crema One
N° d'article	1881
Données de raccordement	220–240V; 50-60Hz
Performance	1350W
Dimensions	18,5 cm x 34 cm x 42 cm
Capacité	1,2 L
Poids net	8,3 kg

Istruzioni d'uso
Originali
Macchina da caffè superautomatica
Café Crema One (1881)



28 Istruzione d'uso In generale

Legga le informazioni qui contenute, affinché acquisti rapidamente familiarità con il suo apparecchio e affinché possa utilizzare appieno le sue funzioni. Il Suo apparecchio le renderà un buon servizio per molti anni, se lo tratterà e lo curerà in modo adeguato. Ci auguriamo che il suo utilizzo Le procuri molta gioia.

28.1 Informazioni su queste istruzioni d'uso

Queste istruzioni d'uso sono una componente del Café Crema One (di seguito chiamato l'apparecchio) e Le fornirà importanti indicazioni per la messa in funzione, la sicurezza, un utilizzo conforme alle disposizioni e per la cura dell'apparecchio. Le istruzioni d'uso devono trovarsi sempre nelle vicinanze dell'apparecchio. Dovranno essere lette ed utilizzate da qualsiasi persona, incaricata con la:

- l'utilizzo,
- l'eliminazione di malfunzionamenti e/o
- messa in funzione,
- la pulizia dell'apparecchio.

Conservi queste istruzioni d'uso e le passi insieme all'apparecchio al successivo proprietario.

28.2 Indicazioni d'avvertenza

Nelle presenti istruzioni d'uso vengono utilizzate le seguenti indicazioni d'avvertenza:



GEFAHR

Pericolo

Un'indicazione d'avvertimento di questo livello di pericolo contrassegna una situazione di pericolo imminente. Se tale situazione pericolosa non viene evitata, le conseguenze saranno la morte o gravi lesioni.

- Osservare le indicazioni in queste avvertenze, per evitare il pericolo di morte o gravi lesioni di persone.



WARNING

Avviso

Un'indicazione d'avvertimento di questo livello di pericolo contrassegna una situazione di pericolo potenziale. Se tale situazione pericolosa non viene evitata, le conseguenze potranno essere la morte o gravi lesioni.

- Osservare le indicazioni in queste avvertenze, per evitare il lesioni di persone.



VORSICHT

Attenzione

Un'indicazione d'avvertimento di questo livello di pericolo contrassegna una situazione di pericolo potenziale. Se tale situazione pericolosa non viene evitata, le conseguenze potranno essere lesioni leggere o di media entità.

- Osservare le indicazioni in queste avvertenze, per evitare il lesioni di persone.



HINWEIS

Indicazione

Un indicazione contrassegna inoltre delle informazioni, che facilitano l'utilizzo della macchina.

28.3 Limitazione della responsabilità

Tutte le informazioni tecniche, tutti i dati e le indicazioni per l'installazione, il funzionamento e la cura, contenute in queste istruzioni d'uso, corrispondono all'ultimo stato dell'arte al momento della messa in stampa e sono forniti in considerazione delle nostre attuali esperienze e conoscenze, secondo scienza e coscienza. Dalle indicazioni, le figure e le descrizioni in queste istruzioni d'uso non possono derivare pretese di nessun tipo. Il produttore non assume alcuna responsabilità per danni dovuti:

- Alla mancata osservanza delle istruzioni d'uso
- A riparazioni inadeguate
- All'utilizzo non conforme alle disposizioni
- A modifiche tecniche, modifiche dell'apparecchio
- All'utilizzo di pezzi di ricambio non autorizzati

Non è consigliabile apportare modifiche dell'apparecchio, le quali non sono coperte da garanzia. Le traduzioni avvengono secondo scienza e coscienza. Non assumiamo alcuna responsabilità per errori nella traduzione, nemmeno in quei casi in cui la traduzione è stata effettuata da noi o su nostro incarico. Soltanto il testo originale in tedesco sarà vincolante.

28.4 Tutela dei diritti d'autore

Questo documento è coperto dalla tutela per i diritti d'autore. La Braukmann GmbH si riserva tutti i diritti, anche quelli della riproduzione fotomeccanica, della riproduzione e diffusione mediante particolari procedure (per esempio mediante l'elaborazione dati, supporto dati e reti di dati) anche parziale. Ci si riserva il diritto di effettuare modifiche tecniche e nel contenuto.

29 Sicurezza

In questo capitolo riceverà importanti indicazioni sulla sicurezza nell'utilizzo dell'apparecchio. Questo apparecchio corrisponde alle disposizioni di sicurezza prescritte. Un utilizzo inadeguato può però provocare danni a persone e cose.

29.1 Utilizzo conforme alle disposizioni

Questo apparecchio è previsto solo per l'utilizzo in un ambiente domestico, al chiuso per

- Preparazione del caffè americano e espresso
- Macinazione di chicchi di caffè,
- Erogazione di acqua calda
- Formazione di schiuma di latte

Questo apparecchio è destinato per l'uso domestico e in simili applicazioni, come ad esempio:

- nelle cucine per impiegati in negozi, uffici e altre aree commerciali;
- nelle proprietà agricole;
- dai clienti in alberghi, motel e altri stabilimenti residenziali;
- nelle pensioni bed and breakfast.

Un altro utilizzo o un utilizzo che vada oltre a ciò è da considerarsi inadeguato.

L'apparecchio non è adatto per tritare cubetti di ghiaccio o alimenti solidi del genere.

▲WARNING Avviso

Pericolo per un utilizzo non conforme alle disposizioni!

Dall'apparecchio possono derivare pericoli, nel caso di un utilizzo non conforme alle disposizioni e/o nel caso di un utilizzo differente.

Utilizzare l'apparecchio esclusivamente in conformità alle disposizioni.

Rispettare le procedure descritte in queste istruzioni d'uso.

Pretese di qualsiasi genere, per danni dovuti ad un utilizzo non conforme alle disposizioni, sono escluse. L'utilizzo avviene a rischio esclusivo dell'operatore.

29.2 Indicazioni generali di sicurezza

HINWEIS Indicazione

Osservi le seguenti indicazioni di sicurezza per un utilizzo sicuro dell'apparecchio:

- ▶ Prima dell'utilizzo dell'apparecchio, leggere attentamente le istruzioni per l'uso.
- ▶ Questo apparecchio può essere utilizzato da bambini di età pari o superiore a 8 anni, se sono sorvegliati o istruiti sull'uso sicuro dell'apparecchio e hanno compreso i rischi che ne derivano.
- ▶ La pulizia e la manutenzione utente non devono essere eseguite da bambini, eccetto questi hanno l'età di 8 anni o maggiore e che vengano sorvegliati.
- ▶ Non fare giocare i bambini con l'apparecchio. Tenere lontano dai bambini di età inferiore a 8 anni l'apparecchio e il suo cavo di alimentazione.
- ▶ L'apparecchio può essere utilizzato da persone con ridotte capacità fisiche, sensoriali o mentali o mancanza di esperienza e/o conoscenza se sono sorvegliate o istruite sull'uso sicuro dell'apparecchiatura e hanno compreso i rischi che ne derivano.

- ▶ Non lasciare l'apparecchio incustodito durante il suo funzionamento.
- ▶ Controlli prima dell'utilizzo, che l'apparecchio non presenti danni esterni. Non metta in funzione un apparecchio danneggiato.
- ▶ In caso di danni dei cavi di connessione, sarà necessario far installare un nuovo cavo di connessione da un tecnico autorizzato.
- ▶ Non faccia funzionare il apparecchio, quando è vuoto. L'apparecchio può essere danneggiato.
- ▶ Mai riempire il serbatoio dell'acqua oltre la marcatura MAX. Non utilizzare l'apparecchio quando trabocca.
- ▶ Utilizzare l'apparecchio esclusivamente per la preparazione del caffè e la macinazione di chicchi di caffè tostato, nonché per l'erogazione di acqua calda e la formazione di schiuma di latte. Non introdurre alcun altro liquido (che acqua fredda) nel serbatoio dell'acqua oppure altri generi alimentari (che chicchi di caffè) nella Café Crema One.
- ▶ Tenere il cavo di alimentazione fuori la portata dei bambini.
- ▶ Scollegare dalla rete elettrica l'apparecchio, quando non lo utilizzate o quando lo state pulendo.
- ▶ Tutti i lavori sull'apparecchio che vanno oltre a quelli di pulizia e normale trattamento, possono essere eseguiti solo dai centri di servizio autorizzati.
- ▶ Non avvicinare il cavo di alimentazione alle parti calde dell'apparecchio e non portarlo a contatto da fonti di calore o spigoli vivi.
- ▶ Per la sua propria sicurezza, utilizzare solo accessori e ricambi originali adeguati del produttore.

- ▶ Non staccare la spina dalla presa tirando dal cavo di alimentazione.
- ▶ Mai rabboccare dell'acqua nell'apparecchio quando questo è ancora caldo.
- ▶ Mai utilizzare l'apparecchio senza coperchio.
- ▶ Durante il funzionamento, tenere sempre chiuso il coperchio dell'apparecchio.
- ▶ Riparazioni dovranno essere eseguiti soltanto da personale specializzato e qualificato, addestrato dal produttore. Con riparazioni inadeguate possono verificarsi pericoli per l'utilizzatore. Una riparazione dell'apparecchio durante il periodo di garanzia dovrà essere effettuata soltanto da un servizio Clienti autorizzato dal produttore, altrimenti decade ogni diritto di garanzia per danni che ne conseguono.
- ▶ Componenti difettosi dovranno essere sostituiti soltanto da pezzi di ricambio originali. Solo con questi pezzi vi è la garanzia, che i requisiti di sicurezza siano soddisfatti.
- ▶ Per la sua propria sicurezza, utilizzare solo accessori e ricambi originali adeguati del produttore.
- ▶ Quando il cavo elettrico è danneggiato, dovrà essere sostituito dal suo incaricato al servizio o da una persona simile, qualificata, per evitare pericoli.
- ▶ L'apparecchio non è adatto alla frantumazione di ingredienti caldi o liquidi.
- ▶ L'apparecchio non è destinato a essere utilizzato con un timer esterno o un telecomando separato.
- ▶ Spegnerne l'apparecchio prima di staccare la spina.
- ▶ Assicurarsi che la temperatura ambiente sia oltre 0 °C, altrimenti l'apparecchio non funziona correttamente.

HINWEIS**Indicazione**

- ▶ Decalcificare regolarmente l'apparecchio per garantire una funzione ottimale ed evitare disfunzioni.
- ▶ Lasciare raffreddare l'apparecchio prima di pulirlo o di conservarlo.
- ▶ Durante il primo utilizzo potrebbe svilupparsi del fumo o degli odori a causa di residui di olio su alcuni componenti: questo fenomeno scompare dopo un qualche tempo ed è normale.
- ▶ Staccare la spina in caso di disfunzione, prima del riempimento e dopo l'uso nonché prima di pulire l'apparecchio.
- ▶ Utilizzare il macinino esclusivamente per macinare chicchi di caffè tostato. La macinazione di altri alimenti come noci, spezie o chicchi di caffè non tostati può causare che le lame diventano ottuse, ridurre la capacità di macinazione oppure portare a lesioni.
- ▶ Non utilizzare chicchi di caffè caramellati o glassati di zucchero. Non utilizzare caffè crudo (chicchi di caffè verde o non tostato) o miscele di caffè crudo. L'apparecchio potrebbe venirne danneggiato.
- ▶ Non riempire caffè in polvere nel contenitore per chicchi.

29.3 Fonti di pericolo

29.3.1 Pericolo di lesioni

▲WARNING**Avviso**

Con un utilizzo inappropriato dell' apparecchio sussiste il pericolo di lesioni dovute a bordi taglienti.

Di seguito osservi le indicazioni di sicurezza per evitare il pericolo di lesioni:

- ▶ Non tocchi parti mobili.

▲WARNING Avviso

- ▶ Non toccare all'interno del macinino – Pericolo di lesioni!
- ▶ Fare attenzione durante la pulitura.

29.3.2 Pericolo di ustioni e scottatura

▲WARNING Avviso

L'acqua riscaldata/bollita in questo apparecchio, il caffè e il latte in schiuma possono diventare molto scottanti.

Osservi le seguenti indicazioni di sicurezza, per non scottare se stessi o altri:

- ▶ Non tenere parti del corpo sotto lo scarico / l'ugello del vapore mentre l'apparecchio è in funzione. Uno scarico/ugello del vapore sporco può spruzzare liquido scottante o vapore. Mantenere pulito l'apparecchio e lo scarico/ugello del vapore.
- ▶ Durante il funzionamento, l'erogatore, l'ugello vapore, il gruppo bollitore, il contenitore residui/fondi e le vaschette di scolo possono diventare molto caldi!
- ▶ Mai toccare le parti scottanti dell'apparecchio.
- ▶ Controlli sempre la temperatura del caffè, prima di berlo. Il caffè preparato scotta. Maneggiare cautamente il recipiente (tazza) per evitare scottature.
- ▶ Mentre l'apparecchio è in funzione, mantenere assolutamente chiusi il coperchio del contenitore per chicchi e lo sportello del gruppo bollitore. Non rimuovere il gruppo bollitore durante il funzionamento e neanche poco dopo l'uso dell'apparecchio.
- ▶ Attenzione: Se durante la preparazione del caffè rabboccate il serbatoio dell'acqua, la preparazione viene automaticamente continuata dopo aver rimesso il serbatoio.

▲WARNING Avviso

- ▶ Svuotare le vaschette di scolo con molta attenzione, perché l'acqua contenuta può scottare molto. Svuotare il contenitore residui/fondi con attenzione, perché i fondi contenuti possono scottare molto.
- ▶ Per non scottarvi, fare attenzione al vapore acqueo e all'acqua che fuoriescono. Non coprire lo scarico, l'ugello del vapore e lo scarico del vapore.
- ▶ L'apparecchio deve essere utilizzato solo, quando la vaschetta con griglia di scolo e la vaschetta di scolo interna sono correttamente inserite insieme al contenitore residui/fondi.

29.3.3 Pericolo dovuto a corrente elettrica

▲GEFAHR Pericolo di vita dovuto a corrente elettrica!

In caso di contatto con cavi o componenti sotto tensione, sussiste pericolo di vita. Di seguito osservi le indicazioni di sicurezza per evitare il pericolo dovuto alla corrente elettrica:

- ▶ In caso di danni dei cavi di connessione, sarà necessario far installare un cavo di connessione speciale da un tecnico autorizzato dal produttore.
- ▶ Mai immergere l'apparecchio, il cavo di alimentazione e la spina nell'acqua o in altri liquidi. Non lavare mai l'apparecchio nella lavastoviglie.
- ▶ Finché la spina di alimentazione è inserita nella presa, nell'apparecchio vi è ancora tensione anche se questo è spento. L'apparecchio è separato dalla rete elettrica solo, quando la spina di alimentazione è staccata.
- ▶ Scollegare la spina di alimentazione prima di rimuovere o di inserire il serbatoio dell'acqua.

▲GEFAHR**Pericolo**

Staccare la spina di alimentazione dalla presa elettrica dopo l'uso dell'apparecchio.

- ▶ Staccare la spina di alimentazione dalla presa elettrica prima di pulire, trattare, smontare o assemblare l'apparecchio.
- ▶ Non avvitare mai l'apparecchio e mai eseguire delle modifiche tecniche.
- ▶ Non azionare l'apparecchio, quando il suo cavo elettrico o la sua spina sono danneggiati, se non lavora in modo adeguato o se è danneggiato o è stato fatto cadere.
- ▶ Quando il cavo elettrico è danneggiato, dovrà essere sostituito dal produttore o dalla sua agenzia di servizio o da una persona simile, qualificata, per evitare pericoli.
- ▶ Non apra in nessun caso il contenitore dell'apparecchio. Se si toccano connessioni sotto tensione e se viene modificata la struttura elettrica e meccanica, sussiste il pericolo di scossa elettrica. Inoltre possono verificarsi malfunzionamenti dell'apparecchio.

30 Messa in funzione

In questo capitolo riceverà indicazioni importanti sulla messa in funzione dell'apparecchio. Osservi le indicazioni per evitare pericoli e danni.

30.1 Indicazioni di sicurezza

▲WARNING**Avviso**

Con la messa in funzione dell'apparecchio possono verificarsi lesioni a persone e danni alle cose!

Di seguito osservi le indicazioni di sicurezza per evitare i pericoli:

- ▶ Materiali d'imballaggio non dovranno essere utilizzati come giocattoli. Sussiste il pericolo di soffocamento.
- ▶ A causa dell'elevato peso dell'apparecchio, si consiglia di effettuare in due persone il trasporto, il disimballaggio ed il posizionamento.

30.2 Insieme della fornitura ed ispezione trasporto

Il Café Crema One viene fornito standard con le seguenti componenti:

- Café Crema One
- Vaschetta di scolo con griglia di scolo
- Panno in microfibra
- Istruzioni d'uso
- Gruppo bollitore
- Contenitore residui/fondi
- Spazzolino di pulizia
- Vaschetta di scolo interna
- Coperchio del contenitore per chicchi
- Sportello di copertura del gruppo bollitore
- 3 sacchetti con decalcificante

HINWEIS

Indicazione

- ▶ Controlli che la fornitura sia completa e non presenti danni visibili.
- ▶ Segnali immediatamente al spedizioniere, all'assicurazione e al fornitore una fornitura incompleta o danni dovuti ad un imballaggio insufficiente o al trasporto.

30.3 Disimballaggio

Per il disimballaggio dell'apparecchio, proceda come segue:

- Estragga l'apparecchio dal cartone e tolga il materiale d'imballaggio.
- Apra la porta dell'apparecchio e tolga la pellicola protettiva interna della porta.
- Estragga gli accessori che si trovano nel vano cottura e tolga il materiale d'imballaggio.
- Tolga il nastro adesivo di sicurezza sul fondo del vano cottura. Tolga la pellicola protettiva blu sull'apparecchio.

HINWEIS

Indicazione

Tolga la pellicola protettiva blu solo poco prima che l'apparecchio venga posizionato nel luogo di posizionamento, per evitare graffi e sporco.

30.4 Smaltimento dell'involucro



L'involucro protegge l'apparecchio da danni dovuti al trasporto. I materiali per l'imballaggio sono stati selezionati in considerazione dell'ambiente e della tecnica di smaltimento e sono quindi riciclabili.

Ricondurre l'imballaggio nel circuito materiali permette di risparmiare sulle materie prime e riduce la produzione di rifiuti. Smaltisca i materiali per l'imballaggio, che non sono più necessari, nei punti di raccolta presso le "aree ecologiche" per il sistema di riciclo.

HINWEIS

Indicazione

Conservi, se possibile, l'imballaggio originale durante il periodo di garanzia, per poter reimballare adeguatamente l'apparecchio, in caso di necessità.

30.5 Requisiti del luogo di posizionamento

Per un funzionamento sicuro privo di errori dell'apparecchio, il punto di posizionamento dovrà soddisfare i seguenti presupposti:

- Questa caffettiera deve essere messa su una superficie piana, stabile e resistente al calore e protetta da spruzzi d'acqua e possibili fonti di calore.
- Non utilizzare l'apparecchio all'aperto. Posizionarlo in luogo asciutto.
- Scelga il luogo di posizionamento in modo tale, che i bambini non possano raggiungere le superfici calde dell'apparecchio.
- Non posizioni l'apparecchio in un ambiente caldo, bagnato o molto umido o nelle vicinanze di materiale infiammabile.
- La presa dovrà essere facilmente accessibile, in modo tale che il cavo elettrico possa essere facilmente estratto, in casi d'emergenza.
- Il montaggio di questo apparecchio in luoghi di posizionamento non stazionari (per esempio navi) dovrà essere effettuato esclusivamente da aziende/persone specializzate, se i presupposti per un utilizzo conforme alla sicurezza dell'apparecchio sono dati.
- Lasciare sempre uno spazio libero di 150 mm intorno all'apparecchio.

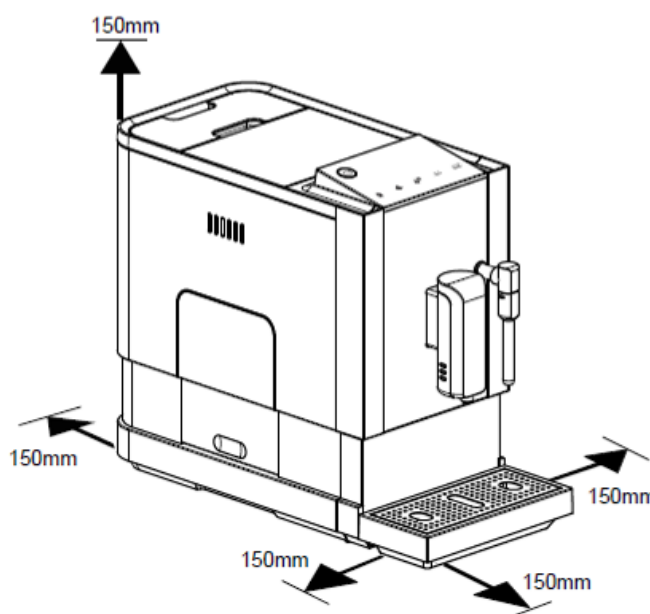

30.6 Connessione elettrica

Per un funzionamento sicuro e privo di errori dell'apparecchio, bisognerà considerare le seguenti indicazioni durante la connessione elettrica.

- Prima di connettere l'apparecchio, confronti i dati di connessione (tensione e frequenza) sulla targhetta di omologazione con quelli della rete elettrica. Questi dati dovranno corrispondere, affinché non si verifichino danni sull'apparecchio. In caso di dubbi, chiedi il tuo tecnico elettricista specializzato.
- La spina dovrà essere assicurata mediante un interruttore di protezione 16°.
- La connessione dell'apparecchio alla rete elettrica dovrà avvenire con una prolunga lunga al massimo 3 metri, srotolata con una sezione di 1,5 mm². L'utilizzo di prese multiple o di ciabatte è vietato a causa del pericolo d'incendio collegato all'uso di queste.
- Ci si assicuri che il cavo elettrico non sia danneggiato e che non venga posato sotto il apparecchio o sopra superfici calde o dai bordi taglienti.

-
- La sicurezza elettrica dell'apparecchio viene garantita solo se ci si connette ad un conduttore di terra installato in conformità alle disposizioni. Il funzionamento con una presa senza conduttore di terra è vietato.

In caso di dubbio, faccia controllare l'installazione di casa mediante un tecnico elettricista specializzato. Il produttore non può essere considerato responsabile per danni, provocati da una conduttura di terra mancante o interrotta.

30.7 Targhetta di omologazione

La targhetta di omologazione con i dati di connessione e di potenza, si trova sul lato posteriore dell'apparecchio.

31 Utilizzo e funzionamento

In questo capitolo riceverà indicazioni importanti sull'utilizzo dell'apparecchio. Osservi le indicazioni per evitare pericoli e danni.

▲WARNING Avviso

Non lasci l'apparecchio incustodito durante il suo funzionamento, per poter agire rapidamente, in caso di pericoli.

31.1 Panoramica

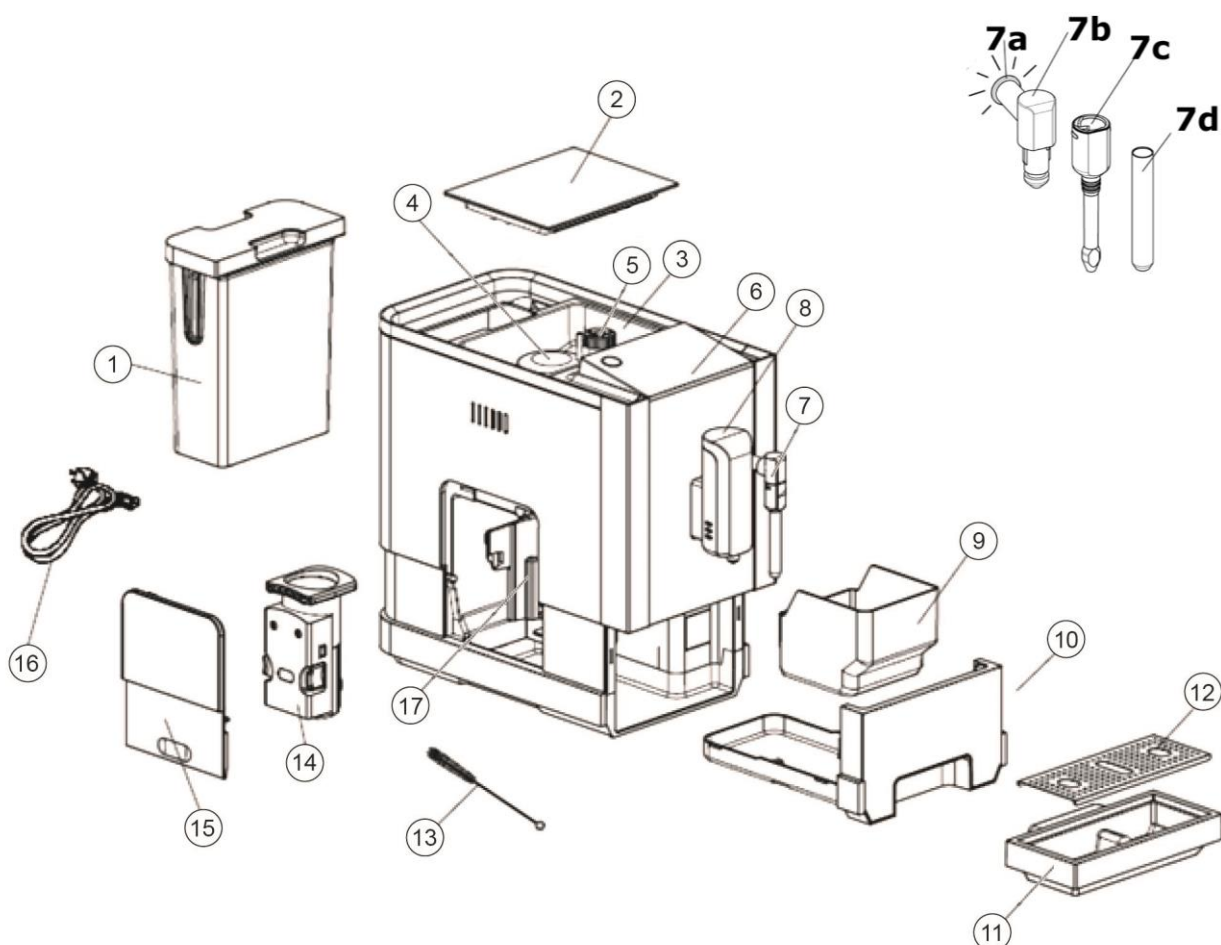

- | | |
|--|--|
| 1 Serbatoio dell'acqua | 8 Erogatore regolabile per il caffè |
| 2 Coperchio del contenitore per chicchi | 9 Contenitore residui/fondi |
| 3 Contenitore per chicchi | 10 Vaschetta di scolo interna |
| 4 Copertura del macinino | 11 Vaschetta di scolo |
| 5 Regolatore per la regolazione del grado di macinazione | 12 Griglia di scolo |
| 6 Pannello di controllo | 13 Spazzolino di pulizia |
| 7 Ugello per vapore | 14 Gruppo bollitore |
| 7a Anello indicatore | 15 Sportello di copertura del gruppo bollitore |
| 7b Ugello | 16 Cavo di alimentazione |
| 7c Cappuccio di protezione | 17 pozzetto di caffè |
| 7d Tubicino di prolunga | |

▲WARNING Avviso

► Non toccare all'interno del macinino – Pericolo di lesioni!

▲WARNING Avviso

Simbolo di pericolo: vapore bollente.

Attenzione, dall'apparecchio potrebbe fuoriuscire vapore bollente. Prudenza, pericolo di ustioni!



31.2 Assemblaggio

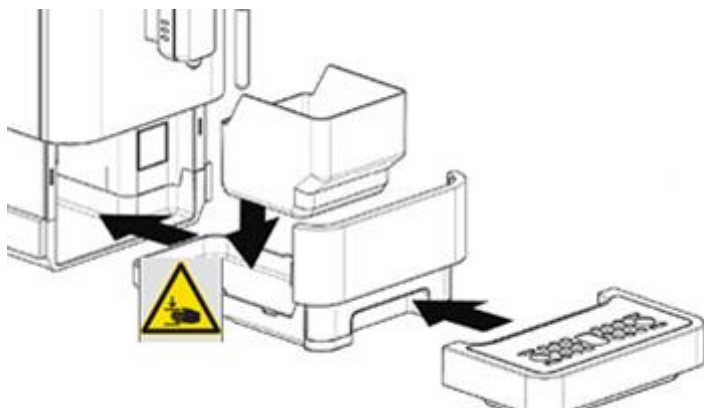

Mettere il contenitore residui/fondi sulla vaschetta di scolo interna e inserirla nell'apparecchio. Poi inserire la vaschetta di scolo con griglia di scolo.

Adeguare l'erogatore di caffè regolabile in base alla grandezza delle tazze. Riempire il serbatoio dell'acqua con acqua e inserirlo.



⚠️ WARNUNG

Pericolo di schiacciamento!



► Prestare attenzione quando nell'apparecchio inserite il contenitore residui/fondi e le vaschette di scolo.

► Non toccare le zone dietro e sopra nonché dietro e sotto dell'erogatore di caffè regolabile. Spostare l'erogatore del caffè esclusivamente così come illustrato.



► Rimuovere il serbatoio dell'acqua esclusivamente così come illustrato. Sussiste il pericolo di schiacciamento tra il coperchio del serbatoio dell'acqua e il serbatoio dell'acqua. Vedi la fotografia.

Verificare che sia tutto correttamente assemblato.

31.3 Pannello di controllo

Tasti:  Tasto ON/OFF



Funzione "Latte macchiato", vengono preparate due porzioni di espresso forte



Vapore per la formazione di schiuma di latte



Erogazione di acqua bollente



Selezione per caffè espresso



Selezione per caffè americano

Indicatori LED sul display



Lampeggia: rabboccare acqua oppure serbatoio dell'acqua non correttamente posizionato



Il contenitore per chicchi è vuoto, rabboccare dei chicchi



Acceso permanente: il contenitore residui/fondi è pieno, svuotare il contenitore
lampeggia: il contenitore non è correttamente inserito



Simbolo di pericolo, acceso permanente: il gruppo bollitore non è correttamente inserito

Lampeggia: lo sportello di copertura del gruppo bollitore non è correttamente chiuso



Acceso permanente: decalcificare l'apparecchio

Lampeggia: processo di decalcificazione in corso



Acceso permanente: l'apparecchio viene svuotato e poi si spegne

31.4 Prima di usare la prima volta l'apparecchio

Rimuovere il serbatoio dell'acqua, il contenitore residui/fondi, la vaschetta di scolo interna e esterna nonché il gruppo bollitore e lavarli sotto acqua corrente. Asciugare poi accuratamente tutte le componenti.

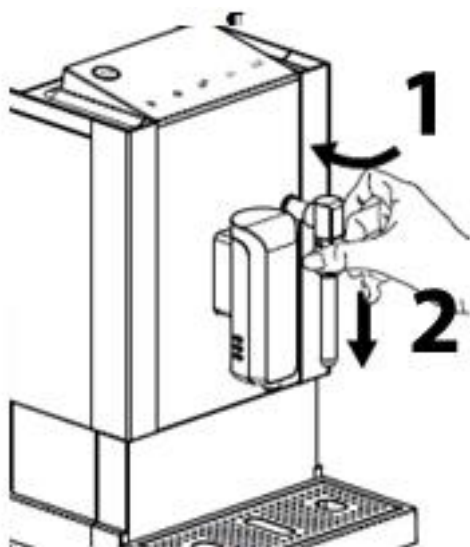

1. Ruotare a sinistra il cappuccio di protezione dell'ugello del vapore. (vedi figura).
2. Spingere il cappuccio di protezione verso il basso, per rimuoverlo.

3. Muovere il tubicino di prolunga verso il basso e rimuoverlo. Lavare sotto acqua corrente il cappuccio di protezione e il tubicino di prolunga e poi asciugarli accuratamente.



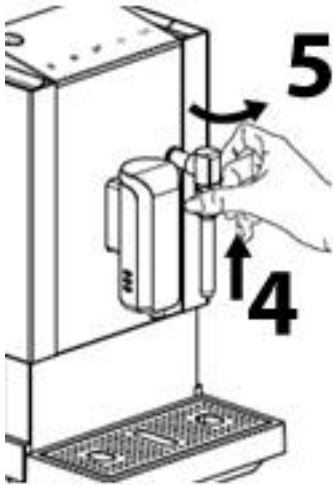

4. Rimettere il tubicino di prolunga con cappuccio di protezione in alto.
5. Avvitare a destra fisso il cappuccio di protezione. (vedi figura).

Assemblare di nuovo l'apparecchio.
Riempire acqua fresca nel serbatoio dell'acqua. A tal proposito, rimuovere il serbatoio dell'acqua.

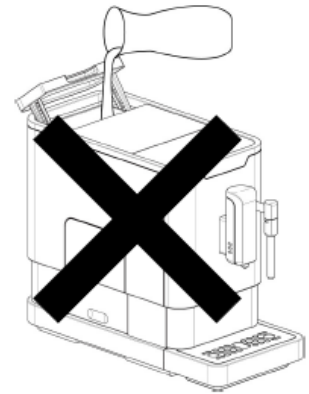



HINWEIS

Indicazione



- Non riempire il serbatoio dell'acqua quando è posto ancora nell'apparecchio.

Mettere un recipiente sotto l'erogatore di caffè e l'ugello vapore. Infilare la spina di

alimentazione. Premere , per accendere l'apparecchio. L'apparecchio risciacqua e

l'acqua viene fuoriuscita dall'erogatore di caffè. Tenere premuto il tasto  e dall'ugello vapore viene fuoriuscita acqua scottante.

Premere contemporaneamente  e  per 5 secondi circa (finché la macchina conferma l'operazione con 2 suoni), l'erogatore viene sciacquato.. Se volete arrestare

l'operazione, premere 2 volte  Premere il tasto . L'apparecchio si spegne. Rimuovere il recipiente e versare via l'acqua.

31.5 Preparazione del caffè espresso e caffè americano

▲WARNING

Avviso

Simbolo di pericolo: vapore bollente.

Attenzione, dall'apparecchio potrebbe fuoriuscire vapore bollente.
Prudenza, pericolo di ustioni!

Riempire acqua fresca nel serbatoio dell'acqua. A tal proposito, rimuovere il serbatoio dell'acqua.

HINWEIS

Indicazione

- Non riempire il serbatoio dell'acqua quando è posto ancora nell'apparecchio.

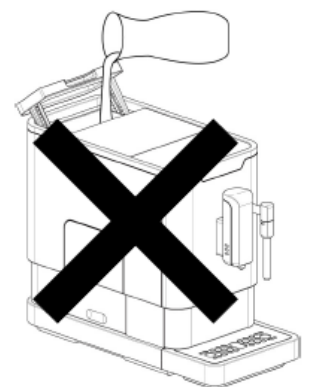

HINWEIS**Indicazione**

- ▶ Non utilizzare chicchi di caffè non tostati, caramellati o glassati di zucchero. Non utilizzare caffè crudo o miscele di caffè crudo.

Mettere un recipiente sotto l'erogatore di caffè. Riempire chicchi di caffè nel contenitore



per chicchi e rimettere il coperchio correttamente sopra. Premere , per accendere l'apparecchio. L'apparecchio risciacqua e l'acqua viene fuoriuscita dall'erogatore di caffè. Infine versare via l'acqua di risciacquo. Lavare il recipiente e rimetterlo sotto l'erogatore di

caffè. Premere il tasto caffè espresso  o il tasto caffè americano  per erogare espresso o caffè americano.

HINWEIS**Indicazione**

- ▶ Utilizzare solo acqua fredda.
- ▶ Il livello d'acqua massimo indicato sull'apparecchio non deve essere superato.
- ▶ Suggerimento: Se volete gustarvi il caffè caldo, vi suggeriamo di preriscaldare la tazza.
- ▶ Attendere alcuni minuti prima di ricuocere del caffè.

31.6 Salvataggio della quantità di caffè

Premere una volta il tasto caffè espresso  o il tasto caffè americano , premere una volta ancora e tenere premuto il tasto finché la quantità desiderata di caffè espresso o di caffè americano è stata preparata. Rilasciare il tasto. La quantità viene salvata.

HINWEIS**Indicazione**

- ▶ Fare attenzione che il caffè espresso/americano o l'acqua non trabocchino. L'afflusso lo potete arrestare premendo di nuovo sul tasto selezionato.

31.7 Impostazione del grado di macinazione**HINWEIS****Indicazione**

- ▶ Adeguare il grado di macinazione solo mentre l'apparecchio macina i chicchi di caffè, altrimenti il macinino potrebbe venire danneggiato.
- ▶ Per una tostatura più chiara si consiglia un grado di macinatura più fine. Per una tostatura più scura si consiglia un grado di macinatura più grossolano.

Mettere un recipiente sotto l'erogatore di caffè.

Aprire il coperchio del contenitore chicchi. Procedere come descritto sotto "Preparazione del caffè espresso e caffè americano".

Attendere finché l'apparecchio macina i chicchi. Impostare la manopola per il grado di macinazione al livello desiderato. Rimettere sopra il coperchio del contenitore chicchi.



31.8 Produzione di schiuma di latte

Mettere un recipiente vuoto sotto l'ugello e premere il tasto . L'anello indicatore lampeggia e l'ugello vapore viene risciacquato. Terminato il risciacquo, l'anello indicatore è acceso permanente. Versare via l'acqua di risciacquo e lavare il recipiente.

Mettere un recipiente con latte sotto l'ugello vapore, in modo che il tubicino di prolunga sia immerso 5 cm nel latte. Attendere finché l'apparecchio emette un suono. Espere hasta

que suene el aparato. Premere di nuovo  per erogare vapore caldo per produrre la schiuma di latte, finché questa ha raggiunto la consistenza da voi desiderata. Arrestare

l'erogazione del vapore con .

▲WARNING Avviso

► L'acqua diventa molto calda e viene erogata con alta pressione dall'ugello.



31.9 Latte macchiato

Mettere un recipiente vuoto sotto l'erogatore di caffè e posizionare l'erogatore in corrispondenza dell'altezza

bicchiere. . Premere , per accendere l'apparecchio. L'apparecchio risciacqua e l'acqua viene fuoriuscita dall'erogatore di caffè. Infine versare via l'acqua di risciacquo. Infine procedere come descritto sotto „Produzione di schiuma di latte“. Poi mettere il recipiente con la schiuma di latte sotto l'erogatore di caffè. Premere il tasto



e viene erogato una forte porzione doppia di caffè preparato. Infine potete gustarvi il latte macchiato.

31.10 Iced Coffee

Mettere un recipiente vuoto sotto l'erogatore di caffè.

Premere , per accendere l'apparecchio. L'apparecchio risciacqua e l'acqua viene fuoriuscita dall'erogatore di caffè. Infine versare via l'acqua di risciacquo.

Mettere un recipiente con la quantità di cubetti di ghiaccio

desiderata sotto l'erogatore di caffè. Premere il tasto  e viene erogato una forte porzione doppia di caffè preparato. Infine potete gustarvi lo Iced Coffee.



31.11 Erogazione di acqua calda

Mettere un recipiente vuoto sotto l'erogatore di caffè. Premere , per accendere l'apparecchio. L'apparecchio risciacqua e l'acqua viene fuoriuscita dall'erogatore di caffè. Infine versare via l'acqua di risciacquo.

Mettere un recipiente vuoto sotto l'ugello. Premere  e l'acqua calda verrà erogata fintanto che premete il tasto. Con ciò potete ad esempio preparare del tè.

31.12 Salva la quantità di acqua calda

Premere una volta il tasto  finché la quantità di acqua desiderata viene erogata. Rilasciare il tasto. La quantità viene salvata.

HINWEIS

Indicazione



► Fare attenzione che l'acqua non trabocca. L'afflusso lo potete arrestare premendo di nuovo sul tasto selezionato.



31.13 Cambio modalità

L'apparecchio può essere impostato in diverse modalità. Queste si distinguono come segue:

Funzione/Modalità	ECO (modalità Risparmio energia)	Veloce	Standard
La modalità selezionata è riconoscibile da quanto segue	Il tasto  è acceso costantemente, gli altri tasti lampeggiano	Il tasto per il caffè espresso  è acceso costantemente, gli altri tasti lampeggiano	Il tasto per il caffè americano  è acceso costantemente, gli altri tasti lampeggiano
Illuminazione	-	+	+
Pre-bollitura*	+	-	+
Salvataggio del livello	+	+	+
Spegnimento automatico	dopo 10 minuti	dopo 30 minuti	dopo 20 minuti

* Pre-bollitura: Con minima pressione dell'acqua, il caffè a polvere viene inumidito e preparato. Dopodiché l'apparecchio fa bollire il caffè con pressione normale dell'acqua e prepara il caffè.

Premere il tasto  per 5 secondi, quindi il tasto  lampeggia. Premere il rispettivo tasto per il cambio nella modalità selezionata. Come esempio per il cambio in modalità

Eco, premere il tasto . Vengono emessi due suoni acustici. Se desiderate mantenere questa modalità, allora premere  oppure attendere 5 secondi.

31.14 Pulizia e cura

In questo capitolo riceverà indicazioni importanti sulla pulizia e la cura dell'apparecchio. Osservi le indicazioni per evitare danni dovuti ad una erronea pulizia dell'apparecchio e per assicurare un funzionamento senza inconvenienti.

31.15 Indicazioni di sicurezza

▲VORSICHT Attenzione

Osservi le seguenti indicazioni di sicurezza, prima di procedere con la pulizia dell'apparecchio:

- ▶ Café Crema One dovrà essere pulito regolarmente e residui di calcio dovranno essere rimossi.
- ▶ Spenga Café Crema One prima della pulizia ed estraiga la spina dalla presa a muro.
- ▶ Se l'apparecchio non viene mantenuto pulito, ci saranno effetti negativi per la durata dell'apparecchio. Le condizioni dell'apparecchio potranno risultare pericolose e comportare un'infestazione di funghi e di batteri.
- ▶ Durante il funzionamento, l'erogatore, l'ugello vapore, il gruppo bollitore, il contenitore residui/fondi e le vaschette di scolo possono scottare molto! Attendere finché l'apparecchio si è raffreddato.
- ▶ Non utilizzi detersivi aggressivi o abrasivi e non utilizzi solventi.
- ▶ Non utilizzi oggetti duri per grattare via i residui incrostati.
- ▶ Per la decalcificazione utilizzare esclusivamente il decalcificatore in dotazione oppure il decalcificatore originale CASO. L'utilizzo di un decalcificatore sbagliato potrebbe danneggiare l'apparecchio e portare alla perdita delle pretese di garanzia.
- ▶ Pulire l'apparecchio e svuotarlo completamente se non lo usate per molto tempo.
- ▶ Cambiare quotidianamente l'acqua affinché non possano formarsi dei germi.

31.16 Pulizia

Svuotare quotidianamente la vaschetta di scolo, la griglia di scolo, la vaschetta di scolo interna, il contenitore residui/fondi e il serbatoio dell'acqua e lavarli sotto acqua corrente. Poi asciugare accuratamente.

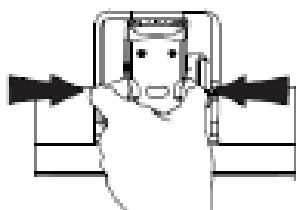

Aprire lo sportello di copertura del gruppo bollitore.

Comprimere i tasti di sblocco (arancione) del gruppo bollitore ed estrarre il gruppo bollitore dall'apparecchio.

Lavare il gruppo bollitore sotto acqua corrente e poi asciugarlo accuratamente. Pulire con un panno umettato il vano interno dietro lo sportello di copertura del gruppo bollitore e poi asciugare. Inerire di nuovo correttamente il gruppo bollitore.

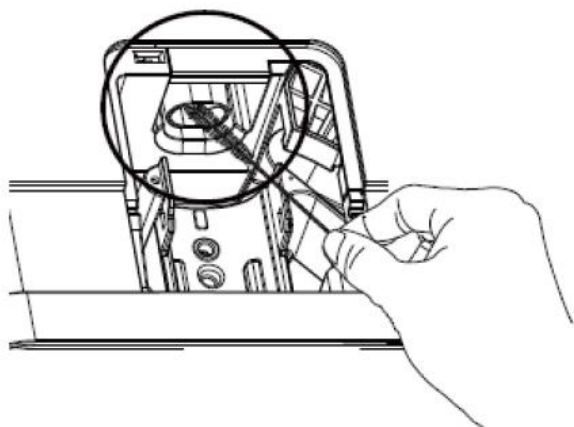

Rimettere sopra lo sportello di copertura.
Riassemblare l'apparecchio.

⚠️ WARNUNG Avviso

- ▶ Mai pulire l'apparecchio quando ancora scotta.
- ▶ Mai immergere l'apparecchio (tranne filtro, contenitore di macinazione e bollitura/coperchio, la brocca di caffè) nell'acqua oppure metterlo sotto l'acqua corrente.

- ▶ Staccare l'apparecchio dalla rete elettrica prima di eseguire la pulizia. Per proteggere l'apparecchio dalle scosse elettriche, non immergere l'apparecchio, il cavo o la spina dentro l'acqua o altri liquidi.

31.17 Programma di risciacquo per l'erogatore

Eseguire quotidianamente il programma di risciacquo per l'erogatore di caffè. Mettere un recipiente sotto l'erogatore.

Premere contemporaneamente  e

 contemporaneamente per 5 secondi, l'erogatore viene sciacquato. Svuotare e lavare il recipiente.



31.18 Pulizia del pozzetto di caffè

Pulire il pozzetto di caffè almeno una volta il mese, più spesso se lo si usa molto frequente.

Nel pozzetto di caffè potrebbe raccogliersi polvere di caffè e depositarsi (incollarsi). In questo caso la polvere di caffè non viene correttamente trasportato nel gruppo bollitore. Staccare la spina di alimentazione dell'apparecchio. Aprire lo sportello di copertura del gruppo bollitore e rimuovere il gruppo bollitore.

Pulire il vano del caffè con lo spazzolino di pulizia in dotazione. Reinserrire il gruppo bollitore e lo sportello di copertura.

31.19 Decalcificazione e Programma di pulizia

l'apparecchio deve essere regolarmente decalcificato, altrimenti il gusto del caffè potrebbe venirne pregiudicato e i residui di calcare danneggerebbero l'apparecchio.



è acceso permanente sul display. Ciò significa che l'apparecchio deve essere decalcificato.

L'apparecchio conta le quantità di tazze di caffè erogate e in funzione di ciò sul display visualizza il messaggio "Decalcificazione". In funzione della durezza dell'acqua, decalcificare l'apparecchio possibilmente più spesso.

La frequenza della decalcificazione dipende dalla durezza dell'acqua nonché da quante volte l'apparecchio viene usato.

- Con acqua dolce: decalcificare almeno una volta ogni 3 mesi
- Con acqua dura: decalcificare una volta il mese

Se avete dubbi riguardo alla durezza dell'acqua potabile, allora chiedere all'ente erogatore idrico.

La decalcificazione diventa necessaria ad es. quando si evidenziano i segni seguenti:

- Il livello di rumore durante la preparazione del caffè aumenta.
- La preparazione (bollitura) del caffè dura più a lungo.
- L'apparecchio si spegne prima che il serbatoio dell'acqua sia vuoto.

HINWEIS

Nota

- Utilizzare esclusivamente il decalcificatore in dotazione dell'apparecchio oppure decalcificatori originali CASO. In nessun caso utilizzare aceto o decalcificatori per bollitori d'acqua / macchine da caffè normali. L'apparecchio potrebbe venirne danneggiato.

Riempire il serbatoio dell'acqua fino alla marcatura MAX. Introdurre il decalcificatore nel serbatoio dell'acqua. Inserire il serbatoio dell'acqua nell'apparecchio. Inserire la spina di alimentazione.

Piazzare un grande recipiente di raccolta in modo sia posizionato sotto l'erogatore del caffè e sotto il beccuccio del vapore, poiché da entrambe le aperture fuoriesce acqua. (Eventualmente rimuovere la vaschetta di scolo, se il recipiente non dovesse entrare sotto

l'erogatore del caffè) Premere contemporaneamente il tasto  e il tasto caffè espresso



e tenerli premuti finché si sente un segnale acustico.



e lampeggiano

sul display. Confermare la decalcificazione con  .



lampeggia sul display e visualizza che l'apparecchio è in procinto di eseguire l'operazione di decalcificazione e pulizia.

▲WARNING**Avviso**

- ▶ Prestare attenzione perché dall'apparecchio / dal recipiente potrebbe schizzare fuori acqua scottante - Pericolo di ustioni/bruciature.

Quando la prima fase della decalcificazione è stata eseguita, sul display lampeggiano



e il tasto per caffè espresso



. Rimuovere tutti i residui del decalcificante fuori

dal serbatoio dell'acqua e sciacquarlo accuratamente. Svuotare il recipiente di raccolta e piazzare il recipiente di nuovo sotto l'erogatore del caffè e sotto il beccuccio del vapore. Riempire di nuovo il serbatoio dell'acqua fino alla marcatura MAX. Inserire il serbatoio dell'acqua nell'apparecchio. Attenzione, l'apparecchio continua subito l'operazione di

decalcificazione e pulizia e  smette di lampeggiare. Una volta che la procedura è terminata, l'apparecchio si spegne automaticamente. Svuotare il recipiente di raccolta e risciacquare il serbatoio dell'acqua accuratamente ancora una volta. L'apparecchio può essere poi fatto funzionare come di solito.

HINWEIS**Indicazione**

- ▶ Non interrompere la procedura di decalcificazione.
- ▶ Gli apparecchi che a causa di una decalcificazione carente non funzionano correttamente sono esclusi dalla garanzia.

31.20 Svuotamento dell'apparecchio

Un apparecchio che non viene usato per lungo tempo, che viene conservato o che deve essere inviato al nostro servizio di assistenza clienti per la riparazione va assolutamente

svuotato completamente. Premere  e il tasto caffè americano  insieme per

circa cinque secondi. Il LED  lampeggia. Rimuovere il serbatoio dell'acqua. Il LED



adesso è acceso permanente. L'apparecchio viene svuotato e poi si spegne.

Scollegare la spina di alimentazione. Conservare l'apparecchio in luogo asciutto. Se volete mettere di nuovo in funzione l'apparecchio, allora procedere come descritto sotto „Prima di usare la prima volta l'apparecchio“.







32 Eliminazione malfunzionamenti

In questo capitolo riceverà indicazioni importanti sulla localizzazione di malfunzionamenti e sulla loro eliminazione. Osservi le indicazioni per evitare pericoli e danni.

▲VORSICHT**Attenzione**

Riparazioni su apparecchi elettrici dovranno essere eseguiti soltanto da personale specializzato, addestrato dal produttore. Con riparazioni inadeguate possono verificarsi gravi pericoli per l'utilizzatore e danni sull'apparecchio.

32.1 Cause malfunzionamenti e risoluzione

Problema	Possibile soluzione
I tasti non reagiscono subito quando vengono premuti oppure reagiscono male.	I tasti sono sporchi. Pulire il pannello con un panno umido e asciugarlo. Appoggiare il dito completamente sul tasto.
Il LED  lampeggia.	Il serbatoio dell'acqua non è correttamente inserito. Posizionare correttamente il serbatoio dell'acqua. Troppo poca acqua nel serbatoio dell'acqua. Rabboccare dell'acqua.
Il LED  lampeggia.	Troppo pochi chicchi nel rispettivo contenitore. Rabboccare dei chicchi. Pozzetto di caffè sporco. Pulire il pozzetto di caffè.
Il LED  è acceso permanente.	Il contenitore residui/fondi è pieno. Svuotare il contenitore.
Il LED  lampeggia.	Il contenitore residui/fondi non è correttamente inserito. Posizionare correttamente il contenitore.
Il LED  è acceso permanente.	Il gruppo bollitore non è correttamente inserito. Posizionare correttamente il gruppo bollitore.
Il LED  lampeggia.	Lo sportello di copertura del gruppo bollitore non è correttamente chiuso. Chiudere correttamente lo sportello di copertura.
L'apparecchio non si lascia accendere.	La spina di alimentazione non è correttamente infilata.
Dall'erogatore non viene erogato alcun caffè oppure il caffè defluisce molto lentamente dall'erogatore. La vaschetta di scolo interna è riempita con molta acqua.	L'apparecchio non è stato correttamente risciacquato. Eseguire il programma di pulizia per l'erogatore. Il grado di macinazione è regolato troppo fine e la polvere intasa/ottura il gruppo bollitore. Pulire il gruppo bollitore e adeguare il grado di macinazione.
Il caffè è troppo freddo. L'apparecchio ci mette più a lungo per riscaldare.	Depositi di calcare nell'apparecchio. Decalcificare l'apparecchio.
Il caffè è senza crema.	Il caffè non è fresco. Sostituire i chicchi di caffè. Il grado di macinazione è impostato sbagliato. Correggere il grado di macinazione.

▲VORSICHT**Attentione**

Se non riesce a risolvere il problema con i passi sopra descritti, la preghiamo di rivolgersi al servizio Clienti.

33 Smaltimento dell'apparecchio obsoleto

Apparecchi elettrici ed elettronici obsoleti contengono spesso ancora materiali preziosi. Essi contengono però anche sostanze nocive, che erano necessarie per il loro funzionamento e la loro sicurezza. Questi possono nuocere alla salute umana o all'ambiente se vengono gettati tra i rifiuti non riciclabili o in caso di un trattamento errato. Per questo eviti assolutamente di gettare il suo apparecchio obsoleto nella spazzatura non riciclabile.

HINWEIS**Indicazione**

- ▶ Si serva dell'area ecologica realizzata nel suo comune di residenza, per la consegna ed il riciclo di apparecchi elettrici o elettronici obsoleti. Si informi eventualmente presso il Suo comune, il Suo servizio di nettezza urbana o presso il suo rivenditore.
- ▶ Si assicuri, che il suo apparecchio obsoleto venga stoccato a prova di bambini, fino al momento della sua rimozione.

34 Garanzia

A partire dalla data di vendita assumiamo per questo prodotto una garanzia di 24 mesi per difetti, riconducibili ad errori di fabbricazione o nelle materie prime. Ciò non ha alcuna influenza sulle sue pretese di garanzia di legge in conformità al §439 e seguenti del BGB-E. Non contenute nella garanzia sono i danni, che si sono verificati a causa di un trattamento o un impiego inadeguato, così come i danni, che compromettono solo lievemente il funzionamento o il valore dell'apparecchio. Inoltre si escludono dalle pretese di garanzia pezzi d'usura, danni dovuti al trasporto, fin tanto questi non siano imputabili alla nostra responsabilità, così come danni, che sono riconducibili a riparazioni non eseguiti da noi.

Questo apparecchio è stato realizzato per un utilizzo in ambito privato (impiego domestico) ed è stato realizzato con una potenza adeguata. Un eventuale utilizzo di tipo commerciale è assoggettabile alla garanzia, solo fintanto il suo utilizzo possa essere confrontato con quello in ambito privato.

Non è previsto per un uso che vada oltre questo tipo di utilizzo commerciale. In caso di reclami giustificati, saremo liberi di scegliere se riparare l'apparecchio o se è il caso di sostituirlo con uno privo di malfunzionamenti.

Malfunzionamenti aperti dovranno essere comunicati entro 14 giorni dalla fornitura.

Altre pretese sono escluse. Per far valere una pretesa di garanzia, La preghiamo di mettersi in contatto con noi, prima di reinviarci l'apparecchio (sempre con scontrino d'acquisto!).

35 Dati tecnici

Apparecchio	Macchina da caffè superautomatica
Nome	Café Crema One
N. articolo	1881
Dati connessione	220–240V; 50-60Hz
Potenza	1350W
Misure	18,5 cm x 34 cm x 42 cm
Capacità	1,2 L
Peso netto	8,3 kg

Originele Gebruiksaanwijzing

Volautomatische koffiemachine Café Crema One (1881)



36 Gebruiksaanwijzing Algemeen

Lees de hier vermelde informatie, zodat u snel vertrouwd raakt met uw apparaat en al zijn functies in volle omvang kunt gebruiken. U heeft jaren lang plezier van uw Café Crema One als u hem vakkundig behandelt en onderhoudt. Wij wensen u veel plezier met het gebruik.

36.1 Informatie over deze gebruiksaanwijzing

Deze gebruiksaanwijzing is onderdeel van de Café Crema One (vanaf hier 'apparaat' genoemd) en geeft u belangrijke aanwijzingen voor de ingebruikname, de veiligheid, het doelgerichte gebruik en het onderhoud van het apparaat.

De gebruiksaanwijzing moet altijd bij het apparaat voorhanden zijn en voor iedereen te lezen en te gebruiken die met de

- Ingebruikname
- bediening

- oplossing van een storing en/of
- reiniging

van het apparaat belast is.

Bewaar deze gebruiksaanwijzing en geef hem samen met het apparaat door aan een eventuele volgende eigenaar.

36.2 Waarschuwingsinstructies

In deze gebruiksaanwijzing worden de volgende waarschuwingsinstructies gebruikt:

▲GEFAHR

Gevaar

Een waarschuwing van dit gevarenniveau duidt op een dreigende, gevaarlijke situatie. Indien de gevaarlijke situatie niet vermeden wordt, leidt deze tot de dood of zware verwondingen.

► De aanwijzingen van deze waarschuwingsinstructie opvolgen om het gevaar van dood of zware verwondingen bij personen te voorkomen.

▲WARNING

Waarschuwing

Een waarschuwing van dit gevarenniveau duidt op een mogelijk gevaarlijke situatie. Indien de gevaarlijke situatie niet vermeden wordt, kan dit tot zware verwondingen leiden.

► De aanwijzingen van deze waarschuwingsinstructie opvolgen om verwondingen bij personen te voorkomen.

▲VORSICHT

Voorzichtig

Een waarschuwing van dit gevarenniveau duidt op een mogelijk gevaarlijke situatie. Indien de gevaarlijke situatie niet vermeden wordt, kan dit tot lichte of matige verwondingen leiden.

► De aanwijzingen van deze waarschuwingsinstructie opvolgen om verwondingen bij personen te voorkomen.

HINWEIS

Tip

Een tip duidt op extra informatie, die de omgang met het apparaat lichter maakt.

36.3 Aansprakelijkheid

Alle in deze gebruiksaanwijzing aanwezige technische informatie, gegevens en instructies voor installatie, ingebruikname en onderhoud beantwoorden aan de laatste stand bij het in druk gaan en vinden plaats met inachtneming van onze tot nu toe opgedane ervaringen en kennis naar eer en geweten. Aan de informatie, afbeeldingen en beschrijvingen in deze gebruiksaanwijzingen kunnen geen rechten worden ontleend. De fabrikant is niet aansprakelijk voor schade op grond van:

- Niet-naleving van de gebruiksaanwijzing
- Ondeskundige reparaties
- Niet volgens de voorschriften geldend gebruik
- Technische veranderingen, modificaties van het apparaat
- Toepassing van niet goedgekeurde onderdelen

Modificaties van het apparaat worden niet aanbevolen en vallen niet onder de garantie.

Vertalingen worden naar beste weten uitgevoerd. Wij zijn niet verantwoordelijk voor vertaalfouten, ook niet in het geval dat de vertaling door ons of in opdracht van ons is gemaakt. Bindend blijft alleen de oorspronkelijke Duitse tekst.

36.4 Auteurswet

Dit documentatiemateriaal is auteursrechtelijk beschermd.

Alle rechten, ook die van de fotomechanische reproductie, de verveelvoudiging en de verbreiding door bijzondere handelswijzen (bijvoorbeeld gegevensverwerking, informatiedragers en datanetwerken), ook ten dele, zijn de firma Braukmann GmbH voorbehouden. Inhoudelijke en technische veranderingen voorbehouden.

37 Veiligheid

In dit hoofdstuk krijgt u belangrijke veiligheidsinstructies betreffende de omgang met het apparaat. Dit apparaat beantwoordt aan de voorgeschreven veiligheidsvoorschriften. Een ondeskundig gebruik kan echter tot materiële schade en schade aan personen leiden.

37.1 Gebruik volgens de voorschriften

Dit apparaat is alleen bestemd voor het gebruik in het huishouden in een gesloten ruimte voor het

- Bereiden van koffie en espresso
- malen van koffiebonen,
- Aftappen van heet water –
- Opschuimen van melk

Dit apparaat is bedoeld voor het huishouden en in soortgelijke toepassingen zoals bijvoorbeeld:

- in keukens voor medewerkers in winkels, kantoren en andere commerciële toepassingen;
- op boerderijen;
- door klanten in hotels, motels en dergelijke;
- in pensions met ontbijt.

Een ander of er van afwijkend gebruik geldt als niet volgens de voorschriften.

Het apparaat is **NIET** geschikt voor de verwerking van ijsklontjes of dergelijke harde voedingsmiddelen.

⚠️ WARNUNG Waarschuwing

Gevaar door gebruik niet volgens de voorschriften! Bij onreglementair gebruik van het apparaat en/of gebruik op een andere wijze kunnen gevaren ontstaan.

Het apparaat uitsluitend volgens de voorschriften gebruiken.

De in deze gebruiksaanwijzing beschreven handelwijzen in acht nemen.

Aanspraken van welke aard dan ook wegens niet reglementair gebruik zijn uitgesloten.

Het risico draagt alleen de gebruiker.

37.2 Algemene veiligheidsinstructies

HINWEIS TIP

Houdt u zich voor een veilige omgang met het apparaat aan de volgende algemene veiligheidsinstructies:

- ▶ Vóór het gebruik van het apparaat moeten de gebruiksaanwijzingen zorgvuldig worden gelezen.
- ▶ Dit apparaat mag worden gebruikt door kinderen van 8 jaar en ouder, mits ze onder toezicht staan of wanneer hun de veilige gebruik van het apparaat is uitgelegd en ze de mogelijke gevaren hebben begrepen.
- ▶ Reiniging en onderhoud mag niet door kinderen worden uitgevoerd, tenzij ze 8 jaar of ouder zijn en ze onder toezicht staan. Kinderen mogen niet met het apparaat spelen.
- ▶ Het apparaat en zijn aansluiting moet buiten het bereik blijven van kinderen jonger dan 8 jaar.
- ▶ Het apparaat kan door personen met verminderde fysieke, zintuiglijke of mentale vermogens of gebrek aan ervaring en/of kennis worden gebruikt, wanneer ze onder toezicht staan of hen het veilige gebruik van het apparaat is uitgelegd en ze de mogelijke gevaren hebben begrepen.

- ▶ Controleer het apparaat voor de ingebruikname op aan de buitenkant zichtbare schade. Neem een beschadigd apparaat niet in gebruik.
- ▶ Bij beschadiging van de voedingskabel moet een nieuwe voedingskabel door een erkende vakman geïnstalleerd worden.
- ▶ Het apparaat tijdens gebruik niet onbeheerd laten.
- ▶ Gebruik de Café Crema One niet als deze leeg is. Dit kan het apparaat beschadigen.
- ▶ Vul de watertank nooit boven de max-markering. Gebruik het apparaat niet, wanneer het overloopt.
- ▶ Gebruik het apparaat alleen voor het zetten van koffie en het malen van geroosterde koffiebonen, alsmede voor het aftappen van heet water en opschuimen van melk. Plaats geen andere vloeistoffen (dan koud water) in het waterreservoir of andere voedingsmiddelen (zoals koffiebonen) in de Café Crema One.
- ▶ Trek de stekker van het apparaat uit het stopcontact zodra u het niet langer gebruikt of als u het wilt reinigen.
- ▶ Alle werkzaamheden aan het apparaat, naast reiniging en normale verzorging, mogen alleen door goedgekeurde servicecentra worden uitgevoerd.
- ▶ Let erop dat de netkabel niet hangt in de omgeving van kinderen. De netkabel mag niet in contact of in de omgeving van hete onderdelen van het apparaat, een warmtebron of een scherpe rand worden gebracht.
- ▶ Voor uw eigen veiligheid dient u altijd bij uw apparaat passende originele toebehoren of vervangende onderdelen van de fabrikant gebruiken.

- ▶ Verwijder de stekker niet door deze aan de netkabel uit het stopcontact te trekken.
- ▶ Doe nooit water in het apparaat als dit nog heet is.
- ▶ De deksel van het apparaat moet tijdens de werking altijd gesloten blijven.
- ▶ Reparaties mogen alleen uitgevoerd worden door gekwalificeerd vakpersoneel dat door de fabrikant is geschoold. Door ondeskundige reparaties kunnen aanzienlijke gevaren voor de gebruiker ontstaan.
- ▶ Het apparaat is niet geschikt voor het klein maken van hete of vloeibare producten.
- ▶ Een reparatie van het apparaat tijdens de garantieperiode mag alleen door een door de fabrikant geautoriseerde servicedienst uitgevoerd worden, anders vervalt bij een volgende schade de aanspraak op garantie.
- ▶ Defecte onderdelen mogen alleen tegen originele vervangende onderdelen omgewisseld worden. Alleen bij die onderdelen is gegarandeerd dat ze aan de veiligheidseisen voldoen. Voor uw eigen veiligheid dient u altijd bij uw apparaat passende originele toebehoren of vervangende onderdelen van de fabrikant gebruiken.
- ▶ Als de netkabel is beschadigd, moet deze door de fabrikant, erkende servicemonteurs of een gelijk gekwalificeerde vakman worden vervangen om gevaar te voorkomen.
- ▶ Het apparaat is er niet voor bedoeld om met een externe tijdschakelaar of een afzonderlijke afstandsbediening te worden gebruikt.
- ▶ Schakel het apparaat uit, voordat u de stekker uit het stopcontact trekt.

HINWEIS**TIP**

- ▶ Let erop dat de omgevingstemperatuur meer dan 0°C bedraagt, anders functioneert het apparaat niet naar behoren.
- ▶ Ontkalk het apparaat regelmatig, om optimale functionaliteit te garanderen en defecten te vermijden.
- ▶ Laat het apparaat afkoelen, voordat u het reinigt of opbergt.
- ▶ Bij de eerste paar keer koffiezetten kan er door olieresten aan enige componenten rook of geurtjes ontstaan. Dit fenomeen verdwijnt na enige tijd en is normaal.
- ▶ Trek in het geval van een storing voor het vullen en na het gebruik, en voor de reiniging de stekker uit het stopcontact.
- ▶ In de bonenbak mag geen koffiopoeder worden gedaan.
- ▶ Gebruik het maalwerk uitsluitend voor het malen van geroosterde koffiebonen. Het malen van andere voedingsmiddelen zoals noten, specerijen of ongeroosterde bonen kan de messen bot maken, de maalcapaciteit verminderen of een verwonding veroorzaken.
- ▶ Gebruik geen gecarameliseerde of met suiker geglazuurde koffiebonen. Gebruik geen rauwe koffiebonen (groene of ongeroosterde bonen) of mengels met rauwe koffiebonen. Het apparaat kan beschadigd raken.

38 Bronnen van gevaar

38.1.1 Gevaar door verwonding

⚠️ WARNUNG**WAARSCHUWING**

Door onzorgvuldig gebruik van het instrument van verwonding door scherpe randen. Neem de volgende voorzorgsmaatregelen om verwondingen te voorkomen:

- ▶ Raak geen bewegende delen.
- ▶ Wees voorzichtig bij de reiniging.

▲WARNING WAARSCHUWING

- ▶ Raak de binnenkant van het maalwerk niet aan - verwondingsgevaar!

38.1.2 Gevaar door verbranding en broei

▲WARNING WAARSCHUWING

Het in dit apparaat verwarmde water, de koffie en de opgeschuimde melk kunnen zeer heet worden. Houdt u zich alstublieft aan de volgende veiligheids-voorschriften zodat u zichzelf niet verbrandt of anderen zich verbranden.

- ▶ Tijdens de werking kunnen uitloop, stoompijpje, brouwunit, opvangbak en lekbak zeer heet worden!
- ▶ Houd geen lichaamsdelen onder het uitloop / het stoompijpje wanneer het apparaat in werking is. Een verontreinigd uitloop / stoompijpje kan hete vloeistof of stoom spatten. Houd het apparaat, uitloop / stoompijpje schoon.
- ▶ Raak de hete onderdelen van het apparaat nooit aan.
- ▶ Probeer altijd eerst de temperatuur voordat u de koffie drinkt.
- ▶ De gezette koffie is te heet. Ga voorzichtig met de bak (kop) om, om brandwonden te vermijden.
- ▶ Houd wanneer het apparaat in werking is het deksel van de bonenbak en de klep van de brouwunit altijd gesloten. De brouwunit mag tijdens en ook kort na de werking van het apparaat niet worden verwijderd.
- ▶ Let op: Wanneer u tijdens het koffiezetten het waterreservoir bijvult gaat het apparaat na het terugplaatsen van het waterreservoir automatisch verder.
- ▶ Leeg de lekbak voorzichtig, omdat het water daarin zeer heet kan zijn. Leeg de opvangbak voorzichtig, omdat het koffiedik erin zeer heet kan zijn.

▲WARNING WAARSCHUWING

- ▶ Let op de naar buiten stromende waterdamp en water, zodat u zich niet verbrandt. Dek de uitloop, het stoompijpje en de stoomuitloop niet af.
- ▶ Het apparaat mag alleen worden gebruikt, wanneer de lekbak met rooster en de interne lekbak met de opvangbak correct zijn geplaatst.

38.1.3 Gevaar door elektrische stroom

▲GEFAHR Levensgevaar door elektrische stroom!

Bij contact met onder stroom staande snoeren of constructieonderdelen bestaat levensgevaar! Neemt u de volgende veiligheidsvoorschriften in acht om een dreiging van elektrische stroom te voorkomen:

- ▶ Bij beschadiging van de voedingskabel moet een speciale voedingskabel door een door de fabrikant aangewezen vakkracht geïnstalleerd worden.
- ▶ Dompel het apparaat of het netsnoer en de stekker nooit onder in water of in een andere vloeistof. Reinig het apparaat nooit in de vaatwasmachine.
- ▶ Ook wanneer het apparaat is uitgeschakeld is er een spanning in het apparaat, zolang de stekker in het stopcontact steekt. Het apparaat is alleen van het stroomnet losgekoppeld, wanneer de stekker uit het stopcontact is gehaald.
- ▶ Trek de stekker uit het stopcontact, voordat u het waterreservoir verwijdert of vervangt. Trek na gebruik van het apparaat de stekker uit het stopcontact.
- ▶ Trek de stekker uit het stopcontact, voordat u het apparaat reinigt, verzorgt, uit elkaar haalt of in elkaar zet.

**GEFAHR**

Gevaar

Schroef het apparaat nooit open en maak geen technische veranderingen.

- ▶ Neem het apparaat niet in gebruik als de voedingskabel of de stekker beschadigd is, als het niet naar behoren functioneert, als het beschadigd is of op de grond is gevallen.
- ▶ Als de voedingskabel beschadigd is, moet deze door de fabrikant of zijn servicedienst of een soortgelijk gekwalificeerde persoon vervangen worden, om zo gevaren te voorkomen.
- ▶ Opent u in geen enkel geval de behuizing van het apparaat. Zodra van spanning voorziene aansluitingen aangeraakt worden en de elektrische en mechanische structuur veranderd worden, dan bestaat het gevaar van een elektrische schok. Bovendien kunnen hierdoor storingen in het functioneren optreden.

39 Ingebruikname

In dit hoofdstuk krijgt u belangrijke informatie omtrent de ingebruikname van het apparaat. Neem de aanwijzingen in acht om gevaren en beschadigingen te voorkomen.

39.1 Veiligheidsvoorschriften

**WARNUNG**

Waarschuwing

Bij de ingebruikneming van het apparaat kan materiële schade en letsel aan personen ontstaan!

Neemt u de volgende veiligheidsvoorschriften in acht om de gevaren te voorkomen:

- ▶ Verpakkingsmateriaal mag niet als speelgoed gebruikt worden. Er bestaat kans op verstikking.
- ▶ Vanwege het hoge gewicht van het apparaat het transport als ook het uitpakken en plaatsen met twee personen uitvoeren.

39.2 Leveringsomvang en transportinspectie

De Café Crema One wordt standaard met de volgende onderdelen geleverd:

- Café Crema One
- Lekbak met rooster
- Opvangbak
- Interne lekbak

- Deksel van de bonenbak
- Reinigingsborstel
- Brouwunit
- Microvezeldoek
- Afdekklep van de brouwunit
- 3 Zakje met ontkalker
- Gebruiksaanwijzing

HINWEIS

Tip

- ▶ Controleer de levering op volledigheid en op zichtbare beschadigingen.
- ▶ Waarschuw de expediteur, de verzekering en de leverancier bij een onvolledige levering of bij beschadiging als gevolg van gebrekkige verpakking of als gevolg van het transport.

39.3 Uitpakken

Bij het uitpakken van het apparaat gaat u als volgt te werk:

- Neem het apparaat uit de doos en verwijder het verpakkingsmateriaal.

39.4 Verwijderen van de verpakking



De verpakking beschermt het apparaat tegen transportschade. De verpakkingsmaterialen zijn uitgezocht vanuit milieuvriendelijke en verwijderingstechnische gezichtspunten en daarom recyclebaar.

Het terugbrengen van de verpakking in de materiaalkringloop bespaart grondstoffen en verkleint de afvalhoop. Lever niet meer benodigd verpakkingsmateriaal in bij een afvalbrengstation, dat zorgdraagt voor de recycling.

HINWEIS

Tip

Bewaar indien mogelijk het originele verpakkingsmateriaal gedurende de garantieperiode, zodat u het apparaat indien nodig weer volgens de voorschriften kunt inpakken.

39.5 Eisen aan de plek van plaatsing

Voor een veilig en foutloos functioneren van het apparaat moet de plek waar het apparaat komt te staan aan de volgende eisen voldoen:

- Dit koffiezetapparaat moet op een stabiele en hittebestendige ondergrond worden geplaatst en tegen opspattend water en alle mogelijke warmtebronnen worden beschermd. Plaatst u het apparaat niet in een hete, natte of zeer vochtige omgeving of in de buurt van brandbare materialen.
- Gebruik het apparaat niet in de buitenlucht. Plaats het op een droge plek.
- Laat 150 mm afstand om het apparaat vrij.
- Kies de plek dusdanig dat kinderen hete oppervlakken van het apparaat niet kunnen aanraken.

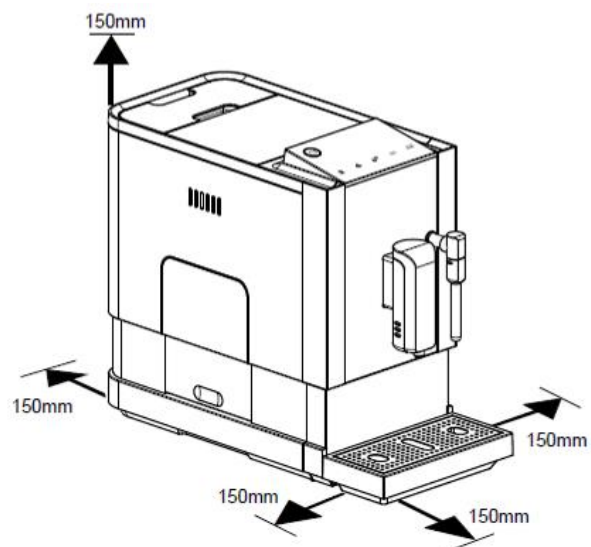

-
- Het stopcontact moet makkelijk toegankelijk zijn, zodat de voedingskabel er in geval van nood ongecompliceerd uitgehaald kan worden.
 - De inbouw en montage van dit apparaat op niet stationaire plekken (bijvoorbeeld schepen) mogen alleen door vakzaken/vakmensen uitgevoerd worden, als ze de voorwaarden voor een veilig gebruik van dit apparaat garanderen.

39.6 Elektrische aansluiting

Voor een veilig en feilloos gebruik van het apparaat moeten bij de elektrische aansluiting de volgende aanwijzingen in acht genomen worden:

- Controleer voor het aansluiten van het apparaat de aansluitingsgegevens (spanning en frequentie) op het typeplaatje met de gegevens van uw stroomnet. Deze gegevens moeten overeenkomen, zodat het apparaat niet beschadigd kan raken. In geval van twijfel vraagt u een vakkundige elektricien.
- Het stopcontact moet beschermd zijn met een zekering of automatische schakelaar van 16 ampère.
- Bij gebruik van een verlengsnoer mag voor aansluiting van het apparaat op het stroomnet alleen een uitgerold verlengsnoer van maximaal 3 meter lengte en een doorsnede van 1,5 mm² gebruikt worden. Het gebruik van een stekker of stekkerdoos met meerdere aansluitingen is vanwege het daarmee verbonden brandgevaar verboden.
- Vergewis u er van dat de voedingskabel onbeschadigd is en niet onder de oven of over hete of scherpe oppervlakten gelegd is.

De elektrische veiligheid van het apparaat is alleen dan gegarandeerd wanneer het is aangesloten aan een reglementair geïnstalleerd systeem met aardkabels en veiligheidsschakelaars. Het in werking stellen via een stopcontact zonder veiligheidsschakelaar is verboden. Laat u in geval van twijfel de huisinstallatie controleren door een erkende elektricien. De fabrikant kan niet aansprakelijk worden gesteld voor schade, die door een gebrekkige of onderbroken aardingskabel veroorzaakt worden.

39.7 Typeplaatje

Het typeplaatje met de aansluit- en vermogensgegevens bevindt zich aan de achterkant van het apparaat.

40 Bediening en gebruik

In dit hoofdstuk krijgt u belangrijke aanwijzingen m.b.t. de bediening van het apparaat. Neem de aanwijzingen in acht om gevaren en beschadigingen te voorkomen.

⚠️ **WAARNUNG** Waarschuwing

Het apparaat tijdens gebruik niet uit het oog verliezen, zodat er bij gevaren snel ingegrepen kan worden.

40.1 Overzicht

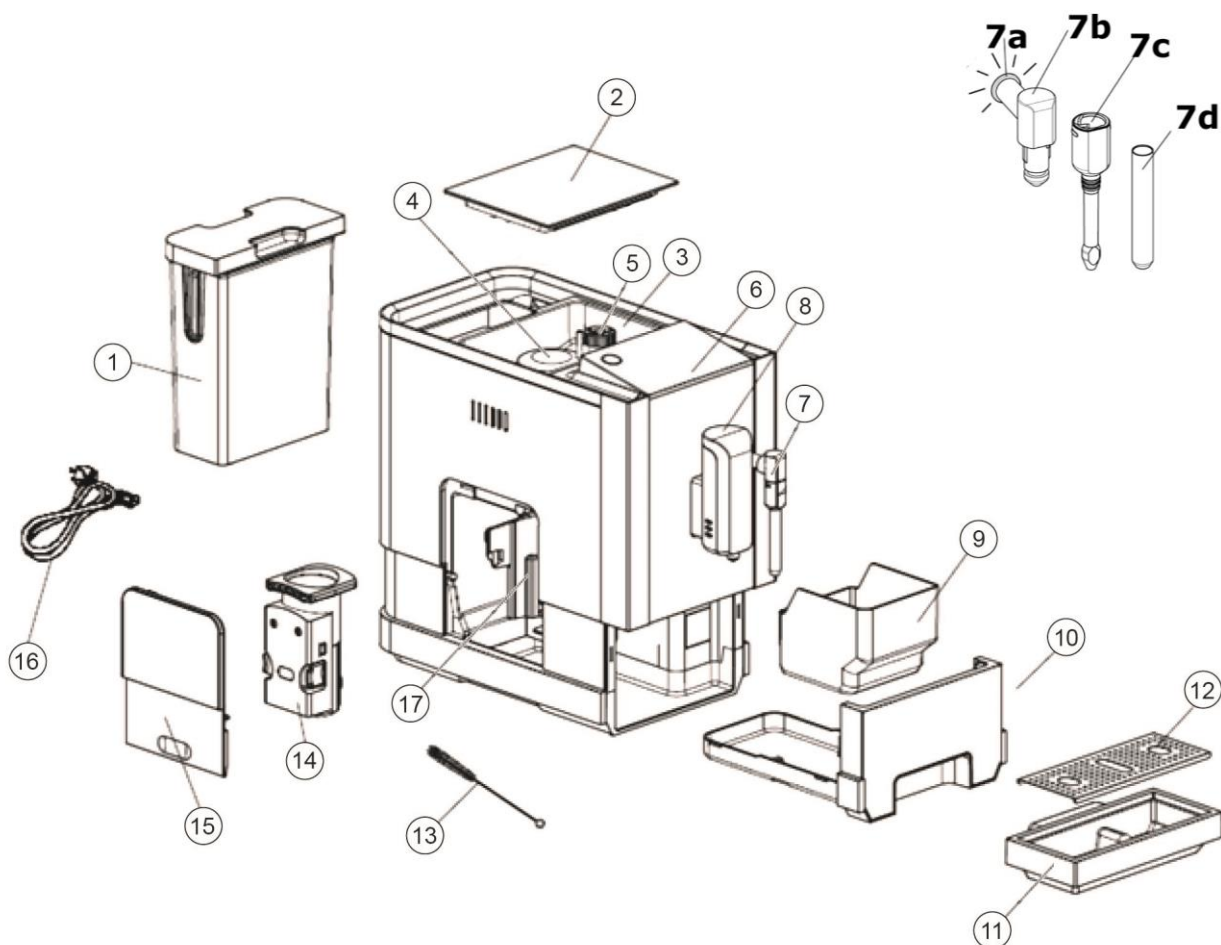

1 Waterreservoir

2 Deksel bonenbak

3 Bonenbak

4 Afdekking maalwerk

5 Regelaar voor de instelling van de maalsterkte

6 Bedieningspaneel

7 Stoompijpje

7a Indicatorring

7b Pijpje

7c Beschermkap

7d verlengbuisje

8 Instelbare uitloop voor koffie

9 Opvangbak

10 Interne lekbak

11 Lekbak

12 Rooster

13 Reinigingsborstel

14 Brouwunit

15 Afdekklep voor de brouwunit

16 Stroomsnoer

17 Koffieschacht

⚠️ **WAARNUNG** Waarschuwing

► Raak de binnenkant van het maalwerk niet aan -
verwondingsgevaar!

⚠️ **WAARNUNG** Waarschuwing

Waarschuwingssymbool: hete stoom.

Er kan hete stoom uit het apparaat komen. Voorzichtig: verbrandingsgevaar!



40.2 Montage

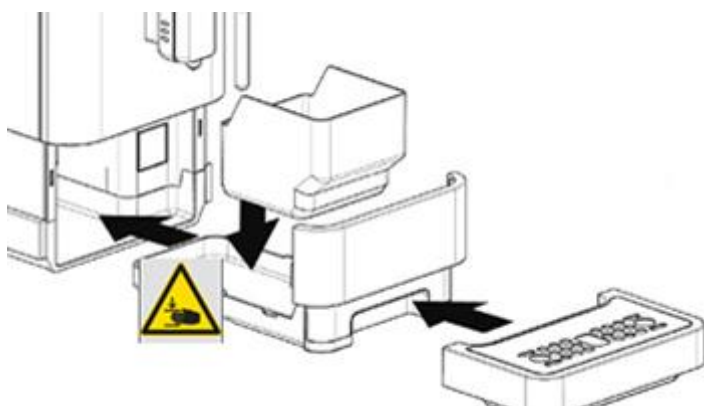

Opvangbak op de interne lekbak plaatsen en deze in het apparaat schuiven. Vervolgens de lekbak met rooster plaatsen.

Instelbare koffie-uitloop volgens de gekozen kopjes/bekergrootte aanpassen. waterreservoir met water vullen en plaatsen.

⚠️ WARNUNG

Waarschuwing Klemgevaar!



- ▶ Wees voorzichtig, wanneer u de opvangbak en de lekbak vervangt.
- ▶ Raak de ruimte achter of boven en achter en onder de instelbare koffie-uitloop niet aan. Stel de koffie-uitloop alleen zo in zoals op de foto te zien is.



- ▶ Verwijder het waterreservoir alleen zoals op de foto te zien is. Er bestaat klemgevaar tussen het deksel van de waterreservoir en de waterreservoir. Zie foto.

Controleer, dat alles correct is gemonteerd.

40.3 Bedieningspaneel

Toetsen:



Aan/uit toets



Latte-macchiato-functie, twee porties sterke espresso worden gezet.



Stoom voor het opschuimen van melk



Aftappen van heet water



Selectie voor espresso



Selectie voor koffie

LED-displayweergave



Knippert: Water moet worden bijgevoerd of het waterreservoir is niet correct geplaatst.



Bonenbak is leeg, bonen moeten worden bijgevoerd.



brandt constant: opvangbak is vol, bak legen

Knippert: bak is niet correct geplaatst



Waarschuwingssymbool, brandt continu: brouwunit is niet correct geplaatst

Knippert: afdekklep van de brouwunit is niet correct gesloten



brandt continu: Het apparaat moet worden ontkalkt

Knippert: bezig met ontkalken



brandt continu: het apparaat wordt gelegeerd en vervolgens uitgeschakeld.

40.4 Voor het eerste gebruik

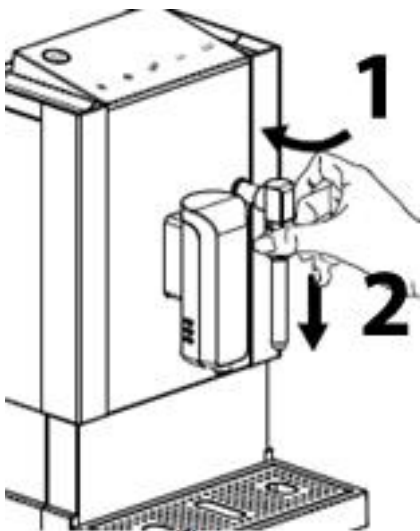

Waterreservoir, opvangbak, interne en externe lekbakken en de brouwunit verwijderen en onder stromend water reinigen. Alle onderdelen grondig afdrogen.

1. Beschermkap van het stoompijpje naar links draaien (zie afbeelding).

2. Beschermkap naar beneden schuiven, om de beschermkap te verwijderen.

3. Verlengpijpje naar beneden bewegen en verwijderen.

Beschermkap en verlengingsbuisje onder stromend water reinigen en daarna grondig afdrogen.



4. Het verlengpijpje met beschermkap weer naar boven terugplaatsen.

5. Beschermkap naar rechts vastdraaien (zie afbeelding).

Apparaat weer in elkaar zetten.

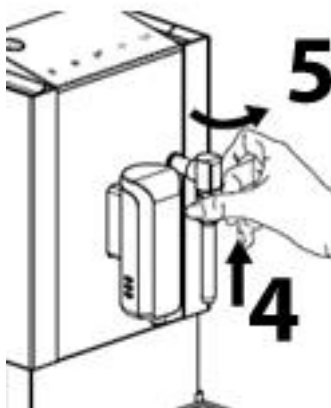

Vers water in het waterreservoir gieten. Verwijder daarvoor het waterreservoir.

HINWEIS

Tip

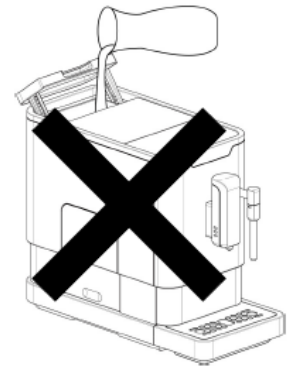

- Vul het waterreservoir niet, wanneer hij zich nog in het apparaat bevindt.





Plaats een bak onder de koffie-uitloop en het stoompijpje. Stekker

in het stopcontact steken. Druk op , om het apparaat uit te schakelen. Het apparaat wordt gespoeld en er komt water uit de

koffie-uitloop. Houd de toets  ingedrukt en er komt heet water uit het stoompijpje.

Druk tegelijkertijd op  en  ca. 5 seconden lang indrukken (tot de machine met 2 pieptonen bevestigd) en de uitloop wordt gespoeld. Wanneer u het proces wilt stoppen

drukt u twee keer op 

Druk op de toets . Het apparaat wordt uitgeschakeld. Verwijder de bak en giet het water weg.

40.5 Zetten van espresso en koffie

⚠️ WARNUNG

Waarschuwing

Waarschuwingssymbool: hete stoom.



Er kan hete stoom uit het apparaat komen. Voorzichtig: verbrandingsgevaar!

Vers water in de waterreservoir vullen. Verwijder daarvoor de waterreservoir.

HINWEIS

Tip

- Vul het waterreservoir niet, wanneer hij zich nog in het apparaat bevindt.
- Gebruik geen ongeroosterde, gecarameliseerde of met suiker geglazuurde koffiebonen. Gebruik geen koffiemengels met rauwe koffie.

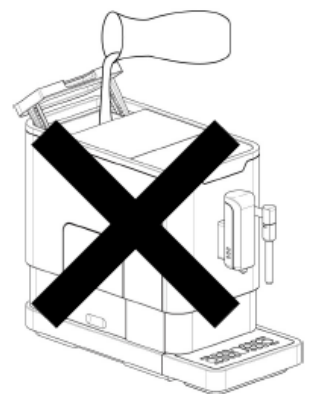

Plaats een bak onder de koffie-uitloop. Vul de bonenbak met

koffiebonen en plaats het deksel correct terug. Druk op , om het apparaat uit te schakelen.

Het apparaat wordt gespoeld en er komt water uit de koffie-uitloop. Giet het spoelwater vervolgens weg. Reinig uw bak en plaats deze opnieuw onder de koffie-uitloop.

Druk op de toets  Espresso- of  koffie en er wordt koffie of espresso gezet.

HINWEIS

TIP

- ▶ Gebruik alleen koud water.
- ▶ De op het reservoir aangegeven maximale waterstand mag niet worden overschreden.
- ▶ Tip: wanneer u uw koffie zo heet mogelijk wilt drinken, kunt u uw kopje voorverwarmen.
- ▶ Wacht een paar minuten voordat u weer koffie zet.

40.6 Koffiehoeveelheid opslaan

 Espresso- of  koffietoets een keer indrukken, vervolgens indrukken en net zolang ingedrukt houden totdat de gewenste hoeveelheid espresso/koffie is gezet. Toets loslaten. De hoeveelheid wordt opgeslagen.

HINWEIS

Tip

- ▶ Zorg ervoor, dat de espresso/koffie of water niet overstromen. U kunt het apparaat stoppen door opnieuw op de gewenste toets te drukken.

40.7 Maalsterkte instellen

HINWEIS

Tip

- ▶ Maalsterkte alleen aanpassen, wanneer het apparaat koffiebonen maalt, anders kan het maalwerk beschadigd raken.
- ▶ Bij een lichtere roosting wordt een fijnere maalsterkte aanbevolen. Bij een donkere roosting wordt een grovere maalsterkte aanbevolen.

Plaats een bak onder de koffie-uitloop.

Bonenbak-deksel openen. Ga zo te werk zoals beschreven onder “Zetten van espresso en koffie”. Wacht totdat het apparaat de bonen maalt. Draairegelaar voor de maalsterkte op de gewenste stand instellen. Deksel van de bonenbak terugplaatsen.



40.8 Melk opschuimen

Plaats een lege bak onder het stoompijpje en druk op de toets . De indicatorring knippert en het stoompijpje wordt doorgespoeld. Na afsluiting van het spoelen brandt de indicatorring continu. Giet het spoelwater weg en reinig uw bak. Plaats de bak met melk onder het stoompijpje, zodat het verlengbuisje 5 cm diep in de melk steekt. Wachten totdat er een piepton klinkt.

Druk nogmaals op  voor het verkrijgen van hete stoom en opschuimen van melk tot deze de door u gewenste consistentie bezit. Stop het opschuimen met .

▲WARNING Waarschuwing

► Het water wordt erg heet en komt onder hoge druk uit het stoompijpje.

40.9 Latte Macchiato

Plaats een lege bak onder de koffie-uitloop en stelt u de uitlaat

in voor de hoogte van het glas.. Druk op , om het apparaat uit te schakelen. Het apparaat wordt gespoeld en er komt water uit de koffie-uitloop.

Giet het spoelwater vervolgens weg. Ga vervolgens te werk zoals onder „Melk opschuimen“ wordt beschreven. Plaats de bak met melkschuim vervolgens onder de koffie-uitloop. Druk

op de toets  en een dubbele portie sterke koffie wordt gezet. Vervolgens kunt u van de latte macchiato genieten.



40.10 Iced Coffee

Plaats een lege bak onder de koffie-uitloop. Druk op , om het apparaat uit te schakelen. Het apparaat wordt gespoeld en er komt water uit de koffie-uitloop. Giet het spoelwater vervolgens weg. Plaats een bak met de gewenste hoeveelheid

ijsklontjes onder de koffie-uitloop. Druk op de toets  en een dubbele portie sterke koffie wordt gezet. Vervolgens kunt u van de iced coffee genieten.



40.11 Uitgifte van heet water

Plaats een lege bak onder de koffie-uitloop. Druk op , om het apparaat uit te schakelen. Het apparaat wordt gespoeld en er komt water uit de koffie-uitloop. Giet het spoelwater vervolgens weg.

Plaats een lege bak onder het stoompijpje.

Druk op  en heet water wordt uitgegeven totdat u op de knop drukt. Hiermee kunt u nu bijvoorbeeld thee zetten.

40.12 Opslaan van hoeveelheid heet water

 een keer indrukken vervolgens indrukken en net zolang ingedrukt houden tot de gewenste hoeveelheid water is uitgegeven. Toets loslaten. De hoeveelheid wordt opgeslagen.



HINWEIS

Hinweis

► Let erop dat het water niet overloopt. U kunt het apparaat stoppen door opnieuw op de gewenste toets te drukken.

40.13 Modus wijzigen

U kunt het apparaat op verschillende modi instellen. Deze hebben de volgende verschillen:

Functie/modus	ECO (energiespaarmodus)	Snel	Standaard
Geselecteerde modus is als volgt te herkennen	Toets  brandt constant, andere toetsen knipperen	Espresso-toets  brandt constant, andere toetsen knipperen	Koffie-toets  brandt constant, andere toetsen knipperen
Verlichting	-	+	+
Vooraf zetten*	+	-	+
Vulstandopslag	+	+	+
Automatisch uitschakelen	na 10 minuten	na 30 minuten	na 20 minuten

*Vooraf zetten: bij lage waterdruk wordt het koffiepoeder vochtig gemaakt en daarna wordt de koffie met de normale waterdruk gezet.

De toets  gedurende 5 seconden indrukken, dan knippert de toets .

Geselecteerde modus kan als volgt worden afgelezen:

Toets voor het wisselen in de geselecteerde modus indrukken. Voorbeeld voor

omschakelen naar de Eco-modus de  toets indrukken. Er klinken twee signaaltonen.

Wanneer de modus moet worden opgeslagen dan  drukken of 5 seconden wachten.

41 Reiniging en onderhoud

In dit hoofdstuk krijgt u belangrijke informatie m.b.t de reiniging en het onderhoud van het apparaat. Neem de aanwijzingen in acht om beschadigingen door verkeerde reiniging van het apparaat te voorkomen en een storingvrij gebruik te waarborgen.

41.1 Veiligheidsvoorschriften

▲VORSICHT Voorzichtig

Schenkt u eerst aandacht aan de volgende veiligheidsvoorschriften voordat u met de reiniging van het apparaat begint:

- ▶ De Café Crema One moet regelmatig schoongemaakt worden en calciumafzettingen dienen verwijderd te worden.
- ▶ Schakel de Café Crema One uit voordat u hem schoonmaakt en haal daarbij de stekker uit het stopcontact.
- ▶ Een niet goed schoon gehouden apparaat heeft een negatieve invloed op de levensduur van het apparaat en kan tot een gevaarlijke toestand en schimmel- of bacteriënvorming leiden.
- ▶ Tijdens de werking kunnen uitloop, stoompijpje, brouwunit, opvangbak en lekbak zeer heet worden! Wacht totdat het apparaat is afgekoeld.
- ▶ Gebruik geen agressieve of schurende reinigingsmiddelen en geen oplosmiddelen.
- ▶ Kras niet met een hard voorwerp over hardnekkige verontreinigingen.
- ▶ Gebruik voor de ontkalking de bijgesloten ontkalker of originele CASO-ontkalker. Het gebruik van een verkeerde ontkalker zou het apparaat kunnen beschadigen en leiden tot een verlies van de garantie.
- ▶ Apparaat reinigen en volledig legen, wanneer u het niet meer gebruikt.
- ▶ Water dagelijks vervangen, zodat er zich geen kiemen ophopen.

41.2 Reiniging

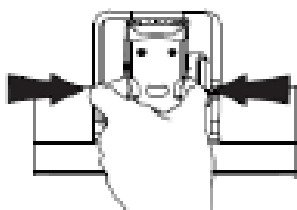

Lekbak, rooster, interne lekbak, opvangbak en watertak dagelijks leegmaken en onder stromend water reinigen. Vervolgens grondig afdrogen. Open de afdekklep van de brouwunit.

Druk op de ontgrendelknop (oranje) van de brouwunit samen en haal de brouwunit uit het apparaat. Brouwunit onder stromend water afspoelen en grondig afdrogen. Binnenruimte achter de afdekklep van de brouwunit met een vochtige doek schoonvegen en vervolgens afdrogen. Brouwunit weer terugplaatsen. Afdekklep terugplaatsen. Apparaat weer in elkaar zetten.

▲WARNING Waarschuwing

- ▶ Reinig het apparaat nooit als het warm is.
- ▶ Dompel het apparaat (behalve filter, maal-en-zet-houder/deksel en de koffiepot) nooit onder in water en zet het niet onder een stromende kraan.

⚠️ WARNUNG**Waarschuwing**

- ▶ Trek de stekker uit het stopcontact alvorens het apparaat schoon te maken. Plaats het snoer, de stekker, of het apparaat niet in water om elektrische schokken te voorkomen.

41.3 Spoelprogramma voor de uitloop.

Voer dagelijks het spoelprogramma voor de koffie-uitloop uit. Plaats een bak onder de

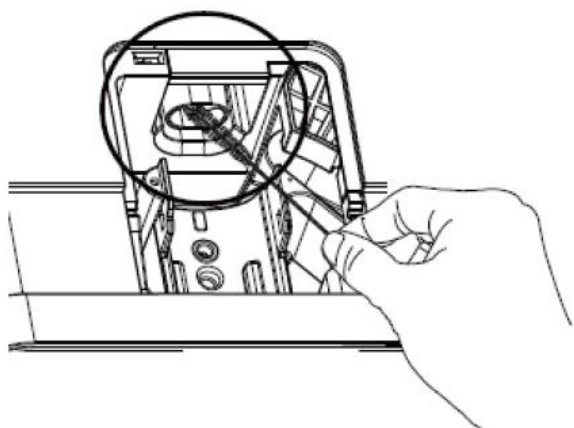

koffie-uitloop. Druk tegelijkertijd op 

en  tegelijkertijd gedurende 5 seconden en de uitloop wordt gespoeld.

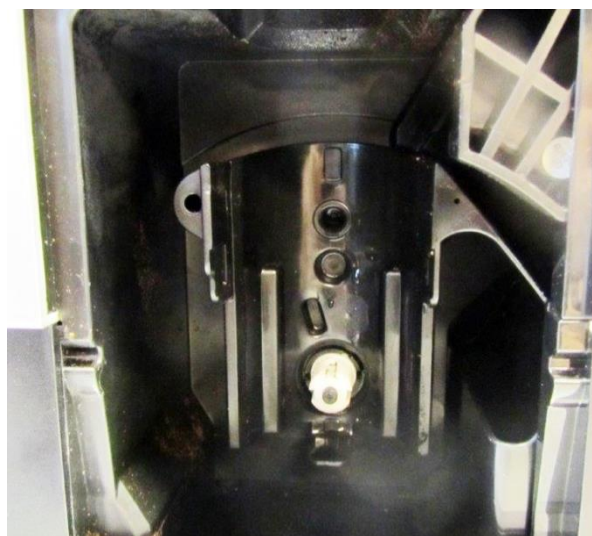

Leeg en reinig de bak.

41.4 Koffieschacht reinigen

Reinig de koffieschacht minstens een keer per maand, bij zeer regelmatig gebruik van het apparaat ook vaker. In de koffieschacht kan zich koffiepoeder ophopen. Het koffiepoeder komt dan niet meer goed in de brouwunit.

Trek de stekker uit het stopcontact. Open de afdekklep van de brouwunit en verwijder de brouwunit. Reinig de koffieschacht met de bijgevoegde reinigingsborstel.

Plaats de brouwunit en de afdekklep terug.

41.5 Ontkalken en reinigingsprogramma

Het apparaat moet regelmatig worden ontkalkt anders kan de koffiesmaak worden

beïnvloed en kunnen de kalkresten het apparaat beschadigen.



brandt op het

display. Dit betekent dat het apparaat moet worden ontkalkt. Het apparaat telt de hoeveelheid kopjes, die zijn gezet en toont afhankelijk daarvan de melding "ontkalken" op het display. Afhankelijk van de hardheidsgraad van het water moet het apparaat eventueel vaker worden ontkalkt. Hoe vaak een ontkalking nodig is, hangt van de hardheid van het water of, en hoe vaak het apparaat wordt gebruikt.

- Bij zacht water: minstens iedere 3 maanden ontkalken
- Bij hard water: maandelijks ontkalken

Vraag uw waterbedrijf, wanneer u niet zeker bent van de hardheid van uw drinkwater.

Aan een van de volgende signalen kunt u zien dat het apparaat moet worden ontkalkt::

- Het geluid tijdens het koffiezetten wordt luider.
- Het koffiezetten duurt langer.
- Het apparaat wordt automatisch uitgeschakeld, wanneer de waterbak leeg is.

HINWEIS

Tip

- Gebruik uitsluitend de ontkalker die met het apparaat wordt meegeleverd, of originele CASO-ontkalker. Gebruik in geen geval azijn of ontkalker voor waterkokers / normale koffiezetapparaten. Het apparaat kan beschadigd raken.

Waterreservoir vullen tot aan de max-markering. Doe de ontkalker in de waterreservoir. Plaats de waterreservoir in het apparaat. Stekker in het stopcontact steken

Grote opvangbak zo plaatsen, dat hij onder de koffie-uitlaat en onder het stoompijpje staat, omdat uit beide openingen water komt. (Evtl. de afdruiplade verwijderen, wanneer de bak anders niet onder de koffie-uitlaat past.)



Toets en



Espresso-toets tegelijkertijd indrukken en vasthouden totdat u een

signaaltoon hoort.



en



het display knippert. Ontkalking bevestigen met



knippert in het display en geeft aan, dat het apparaat het ontkalkings- en reinigingsprogramma uitvoert.

⚠️ WARNUNG

Waarschuwing

- Wees voorzichtig, omdat heet water uit het apparaat / de bak kan spatten, verbrandingsgevaar.

Wanneer de eerste stappen van de ontkalking zijn uitgevoerd, knipperen  en de

espresso-toets  op het display. Verwijder alle ontkalkerresten uit het waterreservoir en spoel deze grondig om. Leeg de opvangbak en het weer onder de koffie-uitlaat en het stoompijpje plaatsen. Vul het waterreservoir tot aan de max-markering.

Plaats het waterreservoir in het apparaat. Let op dat het apparaat de ontkalkings- en

reinigingsprocedure direct voortzet en  stopt met knipperen.

Wanneer de procedure is beëindigd, wordt het apparaat automatisch uitgeschakeld. Leeg de opvangbak en spoel het waterreservoir nog een keer grondig om. Het apparaat kan worden gebruikt zoals u gewend bent.



HINWEIS

TIP

- Onderbreek het ontkalken niet.
- Apparaten die door verkeerde ontkalking niet goed werken, vallen niet meer onder de garantie.

41.6 Apparaat leegmaken

Een apparaat dat langere tijd niet wordt gebruikt, is opgeslagen of voor reparatie naar onze klantendienst moet worden gestuurd, moet volledig worden geleegd.

 en koffietoets  samen ca. vijf seconden lang indrukken. De LED 

knippert. Waterreservoir verwijderen. De LED  brandt nu continu. Het apparaat wordt geleegd en vervolgens uitgeschakeld.

Trek de stekker uit het stopcontact. Bewaar het apparaat op een droge plek.

Wanneer u het apparaat weer in gebruik wilt nemen, ga dan te werk zoals beschreven onder „Voor het eerste gebruik“.

42 Storingen verhelpen

In dit hoofdstuk krijgt u belangrijke informatie m.b.t. het lokaliseren van storingen en het verhelpen van storingen. Let u op de aanwijzingen om gevaren en beschadigingen te voorkomen.



42.1 Veiligheidsvoorschriften



▲VORSICHT Voorzichtig

Reparaties aan elektrische apparaten mogen alleen uitgevoerd worden door gekwalificeerd vakpersoneel dat door de fabrikant is geschoold.

Door ondeskundige reparaties kunnen aanzienlijke gevaren voor de gebruiker ontstaan, evenals schaden aan het apparaat.

42.2 Storingsoorzaken en –oplossingen

Probleem	Mogelijke oplossing
Toetsen reageren niet onmiddellijk of slecht op drukken.	De toetsen zijn vervuild. Paneel met een vochtige doek afwissen en afdrogen. Vinger helemaal op de toets leggen.
LED  knippert	Waterreservoir is niet correct geplaatst. Waterreservoir correct plaatsen. Te weinig water in het waterreservoir. Waterreservoir bijvullen.
LED  knippert	Te weinig bonen in de bonenbak. Bonen bijvullen. Koffieschacht vervuild. Koffieschacht reinigen.
LED  brandt continu	Opvangbak is vol. Bak legen.

LED  knippert	Opvangbak is niet correct geplaatst. Bak correct plaatsen.
LED  brandt continu	Brouwunit is niet correct geplaatst. Brouwunit correct plaatsen.
LED  knippert	Afdekklep van de brouwunit is niet correct gesloten. Afdekklep correct sluiten.
Apparaat kan niet worden uitgeschakeld.	Stroomsnoer zit niet goed in het stopcontact.
Uit de uitloop komt geen koffie of de koffie vloeit langzaam uit de uitloop. Interne druppelhouder is met te veel water gevuld.	Apparaat is niet goed gespoeld. Reinigingsprogramma voor de uitloop uitvoeren. Maalsterkte is te fijn ingesteld en het poeder verstopt de brouwunit. Brouwunit reinigen en maalsterkte aanpassen.
De koffie is te koud. Apparaat heeft langer dan normaal nodig om op te warmen.	Kalkafzettingen in het apparaat. Apparaat ontkalken.
De koffie heeft geen crema.	De koffie is niet vers. Koffiebonen vervangen. Maalsterkte is verkeerd ingesteld. Maalsterkte corrigeren.

▲VORSICHT Voorzichtig

Als u met de bovengenoemde stappen het probleem niet kunt verhelpen, neem dan contact op met de klantendienst.

43 Afvoer van het oude apparaat

Oude elektrische en elektronische apparaten bevatten vaak nog waardevolle materialen. Ze bevatten echter ook schadelijke stoffen, die voor hun functioneren en veiligheid noodzakelijk waren. In het huishoudelijk afval of bij verkeerde behandeling kunnen deze stoffen de menselijke gezondheid en het milieu schade aanbrengen.

Zet uw oude apparaat daarom nooit bij het gewone huishoudelijk vuil.



HINWEIS Tip

Maak gebruik van de in uw woonplaats voorhanden zijnde inzamelplek voor teruggave en verwerking van oude elektrische en elektronische apparaten. Haal eventueel informatie bij uw gemeentehuis, de vuilnisophaaldienst of bij uw winkelier.

Zorg ervoor dat uw oude apparaat tot het moment van transport op een kinderveilige plek wordt bewaard.

44 Garantie

Voor dit product geven we vanaf de dag van aankoop 24 maanden garantie op gebreken, die te herleiden zijn tot productie- of materiaalfouten. Garantieclaims volgens §439 ff. BGB-E blijven hiervan van kracht. Onder de garantie vallen niet de schaden die door onjuiste behandeling of ingebruikname ontstaan zijn, zoals gebreken die de functie of de waarde van het apparaat slechts gering beïnvloeden. Verder zijn aan slijtage onderhevige onderdelen, transportschade zo lang wij deze niet te verantwoorden hebben, als ook schaden, die door niet door ons verrichtte reparaties ontstaan zijn, uitgesloten van aanspraak op garantieclaim. Dit apparaat is vervaardigd voor huishoudelijk gebruik (kleinverbruik) en voorzien van een overeenkomstig vermogen. Een eventueel gebruik voor bedrijfsdoeleinden valt alleen onder de garantie, als de mate van gebruik te vergelijken is met het gebruik in een particulier kleinhuishouden. Het is niet voor de verdere bedrijfsdoeleinden bestemd. Bij rechtmatige reclamaties zullen wij het defecte apparaat naar ons bevinden repareren of tegen een apparaat vrij van gebreken omwisselen. Zichtbare defecten moeten binnen 14 dagen na levering aangetoond worden. Verdere claims zijn uitgesloten. Stelt u zich voor het indienen van een garantieclaim en het terugsturen van uw apparaat via onderstaand adres (altijd met bewijs van koop!) met ons in verbinding.

45 Technische gegevens

Apparaat	Volautomatische koffiemachine
Naam	Café Crema One
Artikel nr.	1881
Aansluitgegevens	220–240V; 50-60Hz
Power consumptie	1350W
Afmetingen buitenkant	18,5 cm x 34 cm x 42 cm
Capaciteit	1,2 L
Netto gewicht	8,3 kg

Manual del usuario

Cafetera súper automática

Café Crema One (1881)



46 Manual del usuario

46.1 Generalidades

Lea atentamente la información contenida en este manual para familiarizarse rápidamente con el aparato y poder utilizar sus funciones en toda su capacidad.

Su Café Crema One le servirá durante muchos años si lo trata y conserva adecuadamente. Le deseamos una gran satisfacción durante el uso.

46.2 Información acerca de este manual

El manual de instrucciones forma parte integrante del aparato y le proporciona instrucciones importantes para la puesta en marcha, la seguridad, el uso previsto y la conservación del aparato. El manual del usuario debe guardarse siempre a mano, cerca del aparato. Debe ser leído y utilizado por la persona encargada de:

- la puesta en marcha, • operación, • resolución de fallos y/o • limpieza

del aparato. Guarde este manual de instrucciones en un lugar seguro y facilítelo a las terceras personas que vayan a utilizarlo en el futuro.

46.3 Advertencias

En el presente manual se utilizan las siguientes advertencias:

▲GEFAHR

Peligro

Una advertencia de este nivel de peligro designa una situación peligrosa.

Si la situación peligrosa no se evita, puede causar la muerte o lesiones graves.

Siga las instrucciones que indica esta advertencia para evitar el peligro de muerte o de lesiones graves a personas.

▲WARNING

Advertencia

Una advertencia de este nivel de peligro designa una posible situación peligrosa.

Si la situación de peligro no se evita, puede conducir a lesiones graves.

Siga las instrucciones que indica esta advertencia para evitar lesiones a personas.

▲VORSICHT

Precaución

Una advertencia de este nivel de peligro designa una posible situación peligrosa.

Si la situación de peligro no se evita, puede conducir a lesiones de gravedad moderada a leve.

Siga las instrucciones que indica esta advertencia para evitar lesiones a personas.

HINWEIS

Nota

Esta indicación designa información adicional que facilitará el manejo de la máquina.

46.4 Limitación de responsabilidad

La información técnica contenida, datos e indicaciones contenidos en el presente manual para la instalación, operación y conservación se corresponden con los últimos avances técnicos en el momento de la impresión y se publican teniendo en cuenta nuestra experiencia y conocimientos hasta ese momento. Por este motivo no nos hacemos responsables de las indicaciones, ilustraciones o descripciones contenidas en el presente manual del usuario. El fabricante no se hace responsable de los daños causados por:

- desobedecimiento de las instrucciones
- uso indebido
- reparaciones indebidas
- uso de piezas de repuesto no autorizadas
- modificaciones técnicas, modificaciones del aparato

No se recomienda realizar modificaciones en el aparato y no están cubiertas por la garantía. Las traducciones se realizan a nuestro buen saber y entender. No nos hacemos responsables de ningún error de traducción, incluso si la traducción hubiera sido realizada por nosotros o por orden nuestra. Por tanto, sólo el texto original en alemán tendrá carácter vinculante.

46.5 Derechos de autor (copyright)

Esta documentación está protegida por los derechos de autor. Braukmann GmbH se reserva todos los derechos, incluida la reproducción fotomecánica, la publicación y distribución mediante procedimientos especiales (p.ej. procesamiento de datos, soporte de datos y redes de datos), ya sea en su totalidad o en parte. Válido salvo errores de contenido y modificaciones técnicas.

47 Seguridad

En este capítulo obtendrá importantes instrucciones de seguridad sobre la manipulación del aparato. Este aparato cumple la normativa de seguridad vigente. No obstante, el uso indebido puede causar lesiones a personas y daños materiales.

47.1 Uso previsto

Este aparato está previsto únicamente para el uso doméstico.

Este aparato se ha ideado para

- Preparación de café y café espresso

- Muele granos de café,
- Dispensado de agua caliente –
- Espumado de leche

Este aparato ha sido diseñado para su uso doméstico o para usos similares, como por ejemplo, en cocinas para empleados de tiendas, oficinas u otros ámbitos comerciales, en explotaciones agrícolas, por clientes de hoteles, moteles u otras instalaciones residenciales, en pensiones con desayuno.

Cualquier otro uso distinto al aquí previsto se considera un uso indebido del aparato.

Este aparato NO es apto para procesar cubitos de hielo o alimentos de similar dureza.

▲WARNUNG**Advertencia****Peligro ante el uso no conforme a lo previsto.**

El uso indebido del aparato o cualquier uso distinto al uso previsto puede entrañar peligro.

Utilice el aparato exclusivamente para su uso previsto

Los procedimientos descritos en el manual de instrucciones deben obedecerse.

Queda excluida cualquier reclamación de garantía debido a daños derivados del uso no conforme a lo previsto. La responsabilidad recae exclusivamente en el usuario.

47.2 Instrucciones generales de seguridad

HINWEIS**Nota****Para una manipulación segura del aparato, observe las siguientes instrucciones generales de seguridad:**

- ▶ Antes de utilizar el aparato debe leer atentamente las instrucciones de uso.
- ▶ Este aparato puede ser utilizado por niños de a partir de 8 años si estos reciben la supervisión correspondiente o reciben instrucciones sobre el uso seguro del aparato y los peligros resultantes de ello.
- ▶ La limpieza y mantenimiento del usuario no deben ser realizados por niños, a menos que estos tengan 8 o más años de edad y lleven a cabo dicho uso bajo supervisión de un adulto.
- ▶ Los niños no deben jugar con el aparato.
- ▶ El aparato y su cable de alimentación deben mantenerse fuera del alcance de los niños menores de 8 años.
- ▶ El aparato puede utilizarse por personas con merma en sus capacidades físicas, sensoriales o mentales o falta de experiencia o conocimientos si lo hacen bajo supervisión o se les instruye previamente del uso seguro del aparato y comprenden los peligros resultantes.
- ▶ Si el cable de alimentación está dañado deberá avisar al servicio técnico para que lo sustituya.

- ▶ Antes de utilizar el aparato debe revisarlo para detectar posibles daños. Si el aparato presenta daños, no lo ponga en marcha.
- ▶ No deje el aparato sin vigilancia durante el funcionamiento.
- ▶ No haga funcionar el Café Crema One cuando esté vacío. El aparato se podría dañar.
- ▶ Nunca llene el depósito de agua por encima de la marca MAX. No utilice el aparato si rebosa.
- ▶ Utilice el aparato exclusivamente para preparar café o moler granos de café tostados, así como para dispensar agua caliente o espumar leche. No rellene ningún otro líquido (que no sea agua caliente) en el depósito de agua, ni otros alimentos (como p.ej., granos de café) en la Café Crema One.
- ▶ Desconecte el aparato si no tiene previsto seguir utilizándolo o si va a limpiarlo.
- ▶ No deje que el cable de alimentación cuelgue al alcance de los niños.
- ▶ Todas las tareas realizadas en el aparato más allá de su limpieza y mantenimiento normales deben ser realizadas por un servicio técnico autorizado.
- ▶ El cable de alimentación no debe entrar en contacto ni encontrarse cerca de partes calientes del aparato, una fuente de calor ni de bordes afilados.
- ▶ Por su propia seguridad, solo debería utilizar los accesorios y piezas de repuesto originales del fabricante de su aparato.
- ▶ No desconecte el enchufe tirando del cable de alimentación para desconectarlo de la toma eléctrica.

- ▶ Nunca rellene agua en el aparato, si éste aún está caliente.
- ▶ La tapa del aparato debe permanecer cerrada durante el funcionamiento.
- ▶ La reparación del aparato durante el período de garantía sólo debe ser realizada por el servicio técnico autorizado por el fabricante. De lo contrario, la garantía quedará anulada en caso de sufrir daños.
- ▶ Por su propia seguridad, solo debería utilizar los accesorios y piezas de repuesto originales del fabricante de su aparato.
- ▶ Los componentes defectuosos solo deben ser sustituidos por piezas de repuesto originales. Sólo en este tipo de componentes se asegura el cumplimiento de los requisitos de seguridad.
- ▶ La instalación sólo debe ser realizada por personal técnico autorizado. Si el cable de alimentación resulta dañado, debe ser sustituido por el fabricante, por personal técnico designado por él o por un técnico autorizado para esta tarea, con el fin de evitar un peligro.
- ▶ El aparato no es apto para triturar ingredientes calientes o líquidos.
- ▶ Apague el aparato antes de desconectar el enchufe de alimentación eléctrica.
- ▶ El equipo no está previsto para su uso en combinación con un temporizador externo o un sistema remoto separado.
- ▶ Procure que la temperatura ambiente esté por encima de 0 °C o de lo contrario el aparato no funcionará correctamente.
- ▶ Elimine la cal del aparato periódicamente para garantizar un funcionamiento óptimo y evitar errores de funcionamiento.

HINWEIS**Nota**

- ▶ Espere hasta que el aparato se haya enfriado antes de limpiarlo o guardarlo.
- ▶ Si se produce un fallo de funcionamiento, antes de llenar el aparato o después del uso, así como antes de limpiarlo debe desconectar el enchufe de alimentación.
- ▶ Durante las primeras veces de uso, el aparato podría emitir algo de humo u olor en alguno de sus componentes, este fenómeno desaparece después de algún tiempo y se considera normal.
- ▶ Utilice el molinillo exclusivamente para moler granos de café tostados. El molido de otros alimentos, como frutos secos, especias o granos no tostados pueden desafilar las cuchillas, mermar la potencia de molienda o incluso causar lesiones físicas.
- ▶ No utilice granos de café caramelizados o recubiertos de glaseado de azúcar. No utilice café puro (granos de café verdes o sin tostar) ni mezclas de café puro. El aparato podría sufrir daños.
- ▶ El recipiente de granos de café no debe rellenarse de café en polvo.

47.3 Fuentes de peligro

47.3.1 Peligro de sufrir lesiones

▲ WARNUNG**Advertencia**

Si el aparato se utiliza de forma descuidada pueden producirse lesiones por los bordes afilados.

Tenga presentes las siguientes instrucciones de seguridad para evitar el peligro de lesiones:

- ▶ No toque piezas móviles.

▲WARNING Advertencia

- ▶ No toque el interior del molinillo de café - ¡Peligro de lesiones físicas!
- ▶ Actúe con precaución al limpiar el aparato.

47.3.2 Peligro de quemaduras y escaldamiento

▲WARNING Advertencia

El agua, el café o la leche espumada que se calientan en esta máquina pueden encontrarse a altas temperaturas.

Tenga en cuenta las siguientes advertencias de seguridad para evitar quemaduras a usted o a personas a su alrededor:

- ▶ No coloque ningún miembro del cuerpo bajo la salida / la boquilla de vapor mientras el aparato se encuentre en funcionamiento.
- ▶ Si la salida/boquilla de vapor están sucias, pueden producirse salpicaduras de líquido o vapor caliente. Mantenga limpio el aparato, así como la salida/boquilla de vapor.
- ▶ ▶ Durante el funcionamiento, tanto la salida, como la boquilla de vapor, la unidad de preparación y el depósito de posos de café y las bandejas de goteo pueden calentarse mucho.
- ▶ Nunca toque las partes calientes del aparato.
- ▶ Compruebe la temperatura del café siempre antes de tomarlo.
- ▶ El café preparado está caliente. Proceda con precaución al manipular el recipiente (taza) a fin de evitar cualquier posible escaldamiento.

▲WARNUNG Advertencia

- ▶ Mientras el aparato se encuentra en funcionamiento, mantenga siempre cerrada la tapa del recipiente de granos de café y la compuerta de la unidad de preparación. La unidad de preparación no debe retirarse durante el funcionamiento del aparato ni inmediatamente después del apagado.
- ▶ Atención: Si durante el proceso de preparación rellena el depósito de agua, el proceso de preparación reanudará su curso cuando vuelva a colocar el depósito de agua.
- ▶ Vacíe las bandejas de goteo con cuidado, ya que pueden contener agua muy caliente. Vacíe el recipiente de posos de café con cuidado, ya que los posos de café de su interior pueden estar muy calientes.
- ▶ Preste atención, ya que el agua que sale en forma de vapor puede quemar. No tape la salida, la boquilla de vapor ni la salida de vapor.
- ▶ El aparato solo puede utilizarse cuando la bandeja de goteo con rejilla y la bandeja de goteo interior con depósito de posos de café estén correctamente colocadas.

47.3.3 Peligro de electrocución

▲GEFAHR Peligro de muerte por electrocución

El contacto con cables o componentes energizados implica peligro de muerte. Tener en cuenta las precauciones indicadas, a fin de evitar peligro de electrocución:

- ▶ Si el cable de alimentación está dañado deberá avisar al servicio técnico autorizado del fabricante para que lo sustituya por otro especial.

- ▶ Nunca sumerja el aparato, el cable de alimentación o el enchufe en agua u otros líquidos. Nunca lave el aparato en el lavavajillas.
- ▶ Incluso con el aparato apagado, puede quedar tensión en su interior mientras el enchufe permanezca conectado a la toma de alimentación. El aparato solo estará desconectado de la red eléctrica cuando el enchufe esté desconectado.
- ▶ Desconecte el enchufe de alimentación antes de retirar o colocar el depósito de agua. Después del uso, desconecte el enchufe de la toma de alimentación eléctrica.
- ▶ Antes de limpiar el aparato, realizar cualquier tarea de mantenimiento, desmontarlo o ensamblarlo debe desconectar el enchufe de la toma de alimentación eléctrica.
- ▶ Nunca atornille el aparato ni realice cualquier modificación técnica.
- ▶ No utilice el aparato si el cable de alimentación o el enchufe presentan daños, si no funcionan correctamente o si han resultado dañados o se han caído. Si el cable de alimentación presenta daños deberá enviarse al fabricante o a uno de sus distribuidores o a un centro de servicio técnico autorizado para evitar peligros.
- ▶ Nunca abra la carcasa del aparato. Si toca cualquier conexión energizada y cambia la disposición del cableado eléctrico o el diseño mecánico existe peligro de electrocución. Además, pueden producirse fallos de funcionamiento en el aparato.

48 Puesta en marcha

Este capítulo incluye algunos consejos importantes acerca de la puesta en marcha del aparato. Observe dichos consejos para evitar peligros y daños.

48.1 Instrucciones de seguridad

⚠️ WARNUNG Advertencia

Al poner en marcha el aparato pueden producirse lesiones a personas o daños materiales. Tener en cuenta las precauciones indicadas, a fin de evitar peligros:

Los materiales de embalaje no deben utilizarse como juguetes. Peligro de asfixia.

48.2 Ámbito de suministro e inspección de transporte

El aparato incluye los siguientes componentes de fábrica:

- Café Crema One
- Bandeja de goteo con rejilla
- 3 bolsas con eliminador de cal
- Cepillo limpiador
- Manual del usuario
- Compuerta de cubierta de la unidad de preparación
- Bandeja de goteo interior
- Depósito de posos de café
- Tapa del recipiente de granos de café
- Unidad de preparación
- Bayeta de microfibra

HINWEIS

Nota

Verifique la integridad del suministro y revíselo para detectar daños visibles.

Si detectara cualquier falta o daños en el suministro debidos a un embalaje defectuoso o al transporte debe informar de inmediato al transportista, a la aseguradora y al proveedor.

48.3 Desembalaje

Para desembalar el aparato, sáquelo de la caja y retire el material de embalaje.



48.4 Eliminación del embalaje

El embalaje protege al aparato frente a daños ocasionados por el transporte. Los materiales de embalaje han sido seleccionados con una filosofía respetuosa con el medio ambiente e idónea a efectos de una correcta eliminación y, por tanto, son reciclables.

La devolución del embalaje al ciclo de material ahorra materia prima y reduce la generación de residuos. Por tanto, deposite los materiales de embalaje que no necesite en los puntos de recogida "punto verde".

HINWEIS

Nota

Si fuera posible, conserve el embalaje original durante el periodo de garantía para poder embalar el aparato adecuadamente en caso de que requiera hacer uso de la garantía.

48.5 Colocación

48.5.1 Requisitos que debe reunir el lugar de montaje

Para garantizar el funcionamiento seguro y correcto del aparato, el lugar de colocación debe cumplir los siguientes requisitos:

- Este aparato debe colocarse sobre una superficie llana, estable y resistente al calor y mantenerse protegida frente a salpicaduras de agua y cualquier posible fuente de calor.
- No utilice el aparato en exteriores. Colóquelo en un lugar seco.
- El lugar de colocación debe quedar fuera del alcance de los niños, para que no puedan tocar la superficie caliente del horno.
- El aparato no es apto para su encastre en una pared o en un armario empotrado.
- No coloque el aparato en un lugar demasiado cálido, húmedo o con presencia de agua ni cerca de materiales inflamables.
- La toma de alimentación debe estar fácilmente accesible para poder desconectar el cable de alimentación rápidamente, si fuera preciso.
- La colocación y montaje del presente aparato en lugares no estacionarios (p.ej. barcos) debe ser realizado por personal técnico autorizado, con el fin de asegurar el cumplimiento de los requisitos para el uso seguro de este aparato.
- Deje un espacio libre de 150 mm alrededor del aparato.

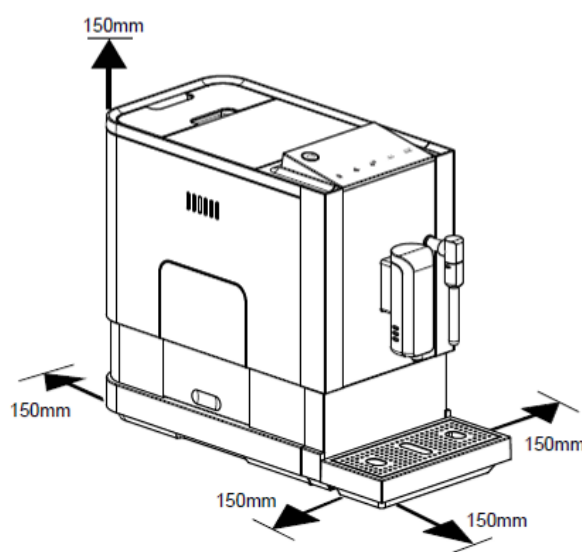

48.6 Conexión eléctrica

Para que el aparato funcione con seguridad y correctamente debe observar las siguientes indicaciones al establecer la conexión eléctrica:

- Antes de conectar el aparato, compare los datos de conexión (tensión y frecuencia) de la placa de especificaciones con las de la red eléctrica doméstica. Estos datos deben coincidir para evitar daños en el aparato.
- En caso de duda, consulte a su servicio técnico eléctrico.
- La toma de alimentación debe estar provista de un fusible protector de 16A.
- La conexión del aparato a la red eléctrica debe realizarse mediante un cable alargador arrollado, de 3 metros de longitud como máximo y una sección recta de 1,5 mm².

El uso de regletas de conexiones o ladrones con varias tomas está prohibido, por el peligro de incendio.

-
- Asegúrese de que el cable de alimentación no resulta dañado y que no se tiende bajo el horno ni sobre superficies calientes o de bordes afilados.
 - La seguridad eléctrica del aparato solo se asegurará si se conecta un sistema de protección frente a sobrecargas. Está prohibido conectar el aparato a una toma de alimentación desprotegida. En caso de duda, avise al electricista autorizado para que revise la instalación doméstica. El fabricante no se hace responsable de los daños ocasionados por falta de protección o protección interrumpida.

48.7 Placa de especificaciones

La placa de especificaciones con los datos de conexión y de potencia se encuentra en la parte trasera del aparato.

49 Operación y funcionamiento

Este capítulo incluye algunos consejos importantes acerca de la operación y el funcionamiento del aparato. Observe dichos consejos para evitar peligros y daños.

▲WARNING Advertencia

No deje el aparato sin vigilancia durante el funcionamiento para poder reaccionar rápidamente ante los peligros.

49.1 Descripción general

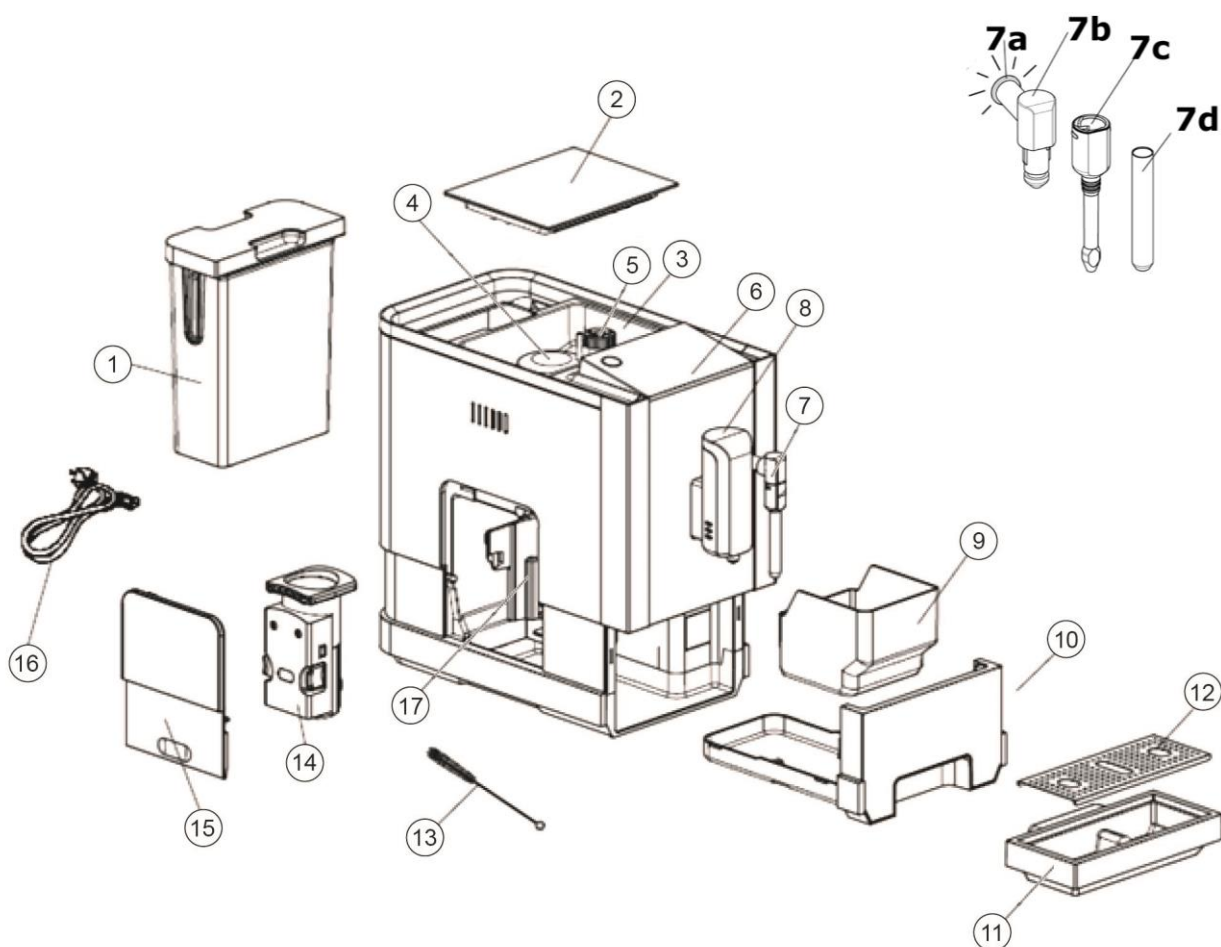

- | | | |
|--|--|---------------------|
| 1 Depósito de agua | 2 Tapa del recipiente de granos de café | |
| 3 Recipiente de granos de café | 4 Tapa del mecanismo de molienda | |
| 5 Regulador para el ajuste del nivel de molido | 6 Panel de mando | |
| 7 Boquilla de vapor | 7a Anillo indicador | 7b Boquilla |
| | 7c Tapa de seguridad | 7d Tubito alargador |
| 8 Salida regulable de café | 9 Bandeja de recogida de posos de café | |
| 10 Bandeja de goteo interior | 11 Bandeja de goteo | |
| 12 Rejilla | 13 Cepillo de limpieza | |
| 14 Unidad de preparación | 15 Compuerta de la unidad de preparación | |
| 16 Cable de alimentación | 17 Tolva de café | |

⚠️ WARNUNG Advertencia

► No toque el interior del molinillo de café - ¡Peligro de lesiones físicas!

⚠️ WARNUNG Advertencia

Símbolo de advertencia: vapor caliente.

Atención: puede salir aire caliente del aparato. Precaución: peligro de sufrir quemaduras.



49.2 Ensamblaje

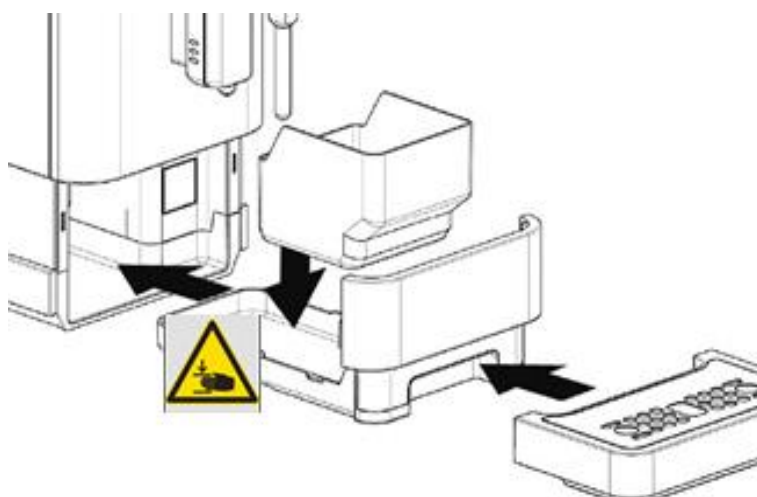

Coloque el recipiente de recogida de posos de café en la bandeja de goteo interior e insértelo en el aparato. A continuación, inserte la bandeja de goteo con la rejilla.

Adaptar la salida regulable de café conforme al tamaño de taza o recipiente seleccionado. Rellenar de agua del depósito de agua y colocarlo.



▲WARNING Advertencia ¡Peligro de aplastamiento!

- ▶ Actúe con precaución al colocar el recipiente de recogida de posos de café y las bandejas de goteo.



- ▶ No toque la zona tras o sobre la salida de café regulable, así como su parte trasera o superior.
- ▶ Regule la salida de café exclusivamente como se muestra en la fotografía.



- ▶ Retire el depósito de café exclusivamente como se muestra en la fotografía. Puede producirse aplastamiento en la zona entre la tapa del depósito de agua y este último. Véase la fotografía.

Compruebe que todo está correctamente ensamblado.

49.3 Panel de mando

Botones:



Función latte-machiato, se preparan dos tazas de espresso intenso.



Vapor para generar espuma de leche



Dispensado de agua caliente



Selección de espresso



Selección de café

Pantalla LED de visualización



Parpadea: El agua debe rellenarse o el depósito de agua no está correctamente colocado.



El recipiente de granos de café está vacío, es necesario rellenar granos de café.



se ilumina con luz fija El recipiente de recogida de posos de café está lleno, vaciar el depósito

Parpadea: El depósito no está correctamente colocado



El símbolo de advertencia se ilumina con luz fija: La unidad de preparación no está correctamente colocada

Parpadea: La compuerta de la unidad de preparación no está correctamente cerrada



se ilumina con luz fija Es necesario eliminar la cal del aparato

Parpadea: Proceso de eliminación de cal en curso



se ilumina con luz fija El aparato se vacía y luego se apaga.

49.4 Antes del primer uso

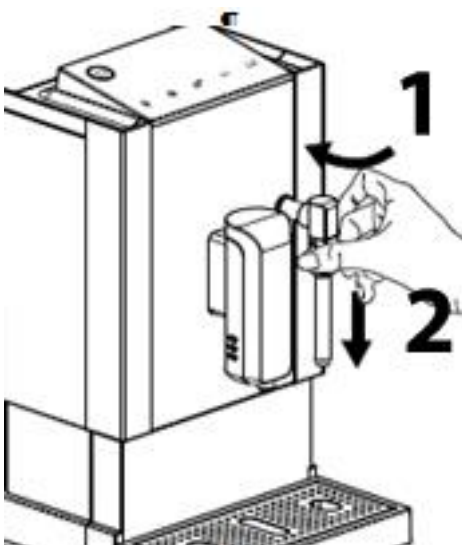

Extraer el depósito de agua, el depósito de recogida de posos de café, la bandeja de goteo interior y exterior, así como la unidad de preparación y lavarlos colocándolos bajo el agua del grifo. Secar todos los componentes a fondo.

1. Girar a la izquierda la tapa de seguridad de la boquilla de vapor. (véase ilustración).
2. Insertar la tapa de seguridad hacia abajo para retirarla.

3. Desplace hacia abajo el tubito alargador y retírelo. Lave la tapa de seguridad y el tubito alargador colocándolos bajo el agua corriente y luego séquelos a fondo.

4. Vuelva a colocar el tubito alargador con tapa de seguridad hacia arriba.

5. Enrosque la tapa de seguridad girándola a derechas hasta que quede fija. (véase ilustración).

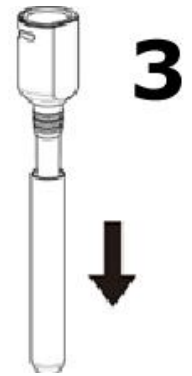
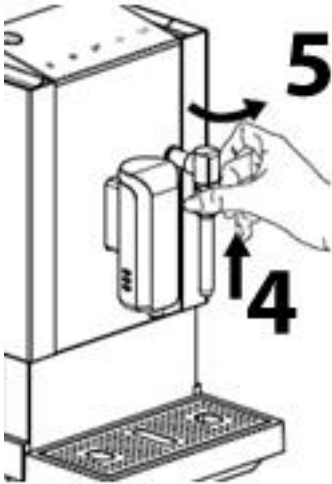

Vuelva a ensamblar el aparato.

Rellene agua fresca en el depósito de agua. Para ello debe retirar el depósito de agua.

HINWEIS **Nota**

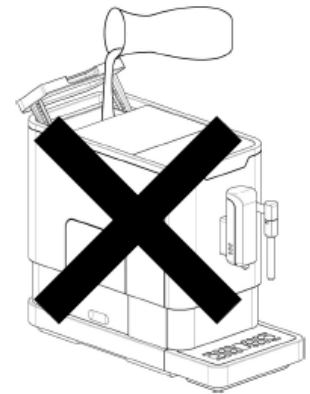

► No rellene el depósito de agua si aún queda agua en el aparato.





Coloque un recipiente bajo la salida de café y la boquilla de vapor. Conectar el enchufe de

alimentación. Pulse  para encender el aparato. El aparato realiza un ciclo de lavado y sale agua a través de la salida de

café. Mantenga pulsado el botón  y sale agua caliente de

la boquilla de vapor. Pulse  y  Mantener pulsado durante 5 segundos aprox. (hasta que la máquina confirme el proceso mediante 2 pitidos) simultáneamente para

lavar la salida. Si desea detener el proceso, pulse  2 veces

Pulse el botón . El aparato se apaga. Retire el recipiente y tire el agua.

49.5 Preparación de espresso y café

▲WARNING Advertencia

Símbolo de advertencia: vapor caliente.

Atención: puede salir aire caliente del aparato. Precaución: peligro de sufrir quemaduras.

Rellene agua fresca en el depósito de agua. Para ello debe retirar el depósito de agua.





HINWEIS**Nota**

- ▶ No rellene el depósito de agua si aún queda agua en el aparato.
- ▶ No utilice granos de café sin tostar, caramelizados o recubiertos de glaseado de azúcar. No utilice café en bruto sin procesar o mezclas de café en bruto.

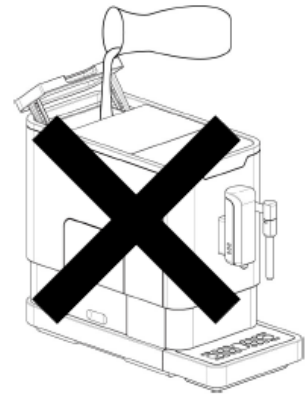
Coloque un recipiente bajo la salida de café. Rellene granos de café en el recipiente de granos de café y vuelva a colocar la tapa correctamente.





Pulse  para encender el aparato. El aparato realiza un ciclo de lavado y sale agua a través de la salida de dispensado de café. Finalmente, tire el agua de lavado. Limpie el recipiente y vuelva a colocarlo bajo a salida de café.

Pulse el botón de espresso  o de café  y se dispensará café espresso o normal.

HINWEIS**Nota**

- ▶ Utilice exclusivamente agua fría.
- ▶ El nivel de agua máximo indicado en el recipiente no debe sobrepasarse.
- ▶ Consejo: si desea disfrutar de su café bien calentito, caliente primero la taza.
- ▶ Espere unos minutos antes de volver a preparar el próximo café.

49.6 Memorización de la cantidad de café

 Pulse el botón de café espresso o café normal , púselo de nuevo y mantenga el dedo sobre el botón hasta que haya preparado la cantidad de café espresso/café normal deseada. Suelte el botón. La cantidad quedará guardada.

HINWEIS**Nota**

- ▶ Procure que la cantidad de café espresso/café normal o agua no rebose. Pulsando nuevamente sobre el botón seleccionado detendrá el flujo de café.

49.7 Ajuste del grado de molido



HINWEIS**Nota**

- ▶ Ajuste el nivel de molido mientras el aparato esté moliendo granos de café, de lo contrario, el mecanismo de molienda resultará dañado.
- ▶ Para tostado del café más suave, se recomienda un molido más fino. Para tostado del café más oscuro, se recomienda un molido más grueso.



Coloque el recipiente bajo la salida de café. Abra la tapa del recipiente de granos de café. Siga las instrucciones del apartado «Preparación de espresso y café». Espere hasta que el aparato muele los granos de café. Ajuste el selector de nivel de molido en el nivel deseado. Vuelva a colocar la tapa del depósito de granos de café.

49.8 Generar espuma de leche



Coloque un recipiente vacío bajo la boquilla y pulse el botón . El anillo indicador parpadea y la boquilla de vapor se enjuaga. Al finalizar el proceso de lavado se iluminará el anillo indicador con luz fija. Tire el agua de lavado y limpie el recipiente. Coloque el recipiente con leche bajo la boquilla de vapor de forma que el tubito alargador quede sumergido unos 5 cm en la leche. Espere hasta que suene el aparato. Vuelva a pulsar  para dispensar vapor caliente y espumar la leche hasta que esta alcance la consistencia deseada. Detenga la producción de vapor pulsando .

▲WARNING Advertencia

► Advertencia: el agua se calienta mucho y sale a alta presión a través de la boquilla.

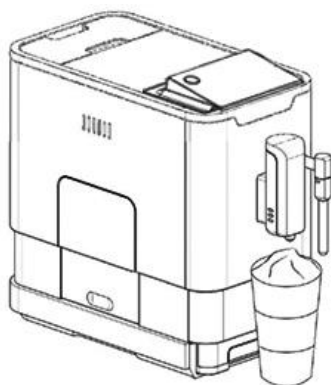
49.9 Latte macchiato



Coloque un recipiente vacío bajo la salida de café Y ajuste la salida con respecto a la altura del vaso. Pulse  para encender el aparato. El aparato realiza un ciclo de lavado y sale agua a través de la salida de dispensado de café. Finalmente, tire el agua de lavado. Siga las instrucciones del apartado «Espumado de leche». A continuación, coloque el recipiente con la espuma de leche bajo la salida de café. Pulse el botón  y se emitirá una parte doble de café intenso preparado. A continuación podrá disfrutar de su latte

macchiato.

49.10 Café helado

Coloque un recipiente vacío bajo la salida de café. Pulse  para encender el aparato. El aparato realiza un ciclo de lavado y sale agua a través de la salida de dispensado de café. Finalmente, tire el agua de lavado. Coloque el recipiente con la cantidad de cubitos

de hielo deseada bajo la salida de café. Pulse el botón  y se emitirá una parte doble de café intenso preparado. A continuación podrá disfrutar de su café helado.

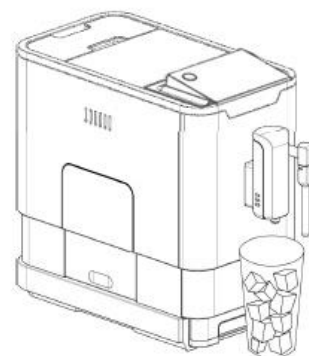

49.11 Dispensado de agua caliente

Coloque un recipiente vacío bajo la salida de café. Pulse  para encender el aparato. El aparato realiza un ciclo de lavado y sale agua a través de la salida de dispensado de café. Finalmente, tire el agua de lavado. Coloque un recipiente vacío bajo la boquilla.

Pulse el botón  para dispensar agua caliente mientras presiona el botón. Así podrá preparar, por ejemplo, un té.

49.12 Guardar cantidad de agua en la memoria

Pulse el botón  púlselo de nuevo y mantenga el dedo sobre el botón hasta que se dispense la cantidad de agua deseada.

Suelte el botón La cantidad quedará guardada.



HINWEIS

Nota

► Evite que el agua rebose. Pulsando nuevamente sobre el botón seleccionado detendrá el flujo de café.

49.13 Modificar el modo

Puede ajustar varios modos en el aparato. Estos se distinguen del siguiente modo:



Función/modo	ECO (modo de ahorro de energía)	Rápido	Normal
El modo seleccionado puede reconocerse del siguiente modo	El botón  se ilumina con luz fija mientras el resto de los botones parpadean.	El botón de espresso  se ilumina con luz fija mientras que el resto de botones parpadean	El botón de café  se ilumina con luz fija mientras que el resto de botones parpadea
Iluminación	-	+	+
Preparación previa*	+	-	+
Memorización de nivel de llenado	+	+	+
Desconexión automática	Después de 10 minutos	Después de 30 minutos	Después de 20 minutos

*Preparación previa: a una baja presión del agua se humedece el café molido y prepara previamente. A continuación, el aparato prepara el café a la presión del agua normal.

Pulse el botón  durante 5 segundos y parpadeará el botón .

Reconocerá el modo seleccionado del siguiente modo:

Pulse el botón correspondiente para cambiar al modo seleccionado. Ejemplo: para

cambiar a modo ECO, pulse el botón . Sonarán dos señales acústicas. Si se desea mantener el modo, deberá pulsar  o esperar durante 5 segundos.

50 Limpieza y conservación

Este capítulo incluye algunos consejos importantes acerca de la limpieza y la conservación del aparato. Tenga presentes las instrucciones y daños por limpieza incorrecta del aparato y asegúrese de que el aparato funciona sin errores.

50.1 Instrucciones de seguridad.

▲VORSICHT Precaución

Tenga presentes las siguientes instrucciones de seguridad antes de comenzar a limpiar el aparato:

- ▶ El aparato ha de limpiarse regularmente y se han de eliminar los residuos de cal.
- ▶ Antes de limpiar Café Crema One debe apagarlo y desconectarlo de la toma de alimentación eléctrica.
- ▶ La suciedad del aparato reduce su vida útil y puede generar situaciones de peligro, así como acumulaciones de hongos y bacterias.
- ▶ Durante el funcionamiento, tanto la salida, como la boquilla de vapor, la unidad de preparación y el depósito de posos de café y las bandejas de goteo pueden calentarse mucho. Espere hasta que el aparato se haya enfriado.
- ▶ No utilice limpiadores agresivos ni disolventes.
- ▶ No elimine la suciedad incrustada mediante el uso de la fuerza, utilizando objetos duros.
- ▶ Para eliminar la cal del aparato, utilice el eliminador de cal incluido o el eliminador de cal CASO. El uso de un eliminador de cal erróneo podría dañar el aparato y causar la pérdida de sus derechos de reclamación de garantía.
- ▶ Limpie el aparato y vacíelo completamente si no va a utilizarlo durante un largo período de tiempo.
- ▶ Cambie el agua diariamente para evitar que se produzcan gérmenes.

50.2 Limpieza

Vacíe diariamente la bandeja de goteo, la rejilla, la bandeja de goteo interior, el depósito de recogida de posos de café y el depósito de agua y lávalos bajo el agua corriente. A continuación, séquelos completamente. Abra la compuerta de la unidad de preparación.

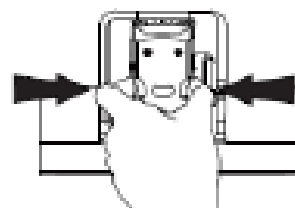

Pulse los botones de desbloqueo (naranja) de la unidad de preparación y retire la unidad de preparación del aparato. Enjague la unidad de preparación bajo el agua corriente y séquela completamente. Limpie el interior de la compuerta de la unidad de preparación utilizando un paño húmedo y, a continuación, séquelo. Vuelva a colocar correctamente la unidad de preparación. Vuelva a colocar la compuerta. Vuelva a ensamblar el aparato.

▲WARNING Advertencia

- ▶ Nunca limpie la máquina mientras está caliente.
- ▶ Nunca sumerja la máquina (excepto filtros, recipiente de molienda y preparación/tapa y la jarra cafetera) en agua ni la coloque bajo el agua corriente.

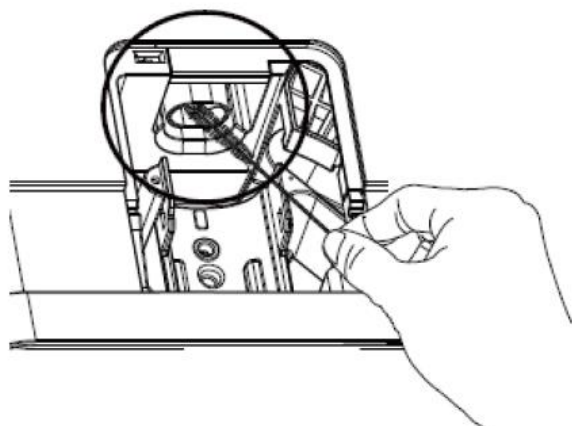



- ▶ Asegúrese de desconectar el enchufe del aparato antes de limpiarlo. Para protegerse frente a la electrocución, no sumerja el cable, el enchufe o la propia máquina en agua ni líquidos.

50.3 Programa de lavado para la salida

Ejecute diariamente el programa de

lavado para la salida de dispensado de café. Coloque un recipiente bajo la salida de

dispensado. Pulse  y  al mismo tiempo durante 5 segundos simultáneamente para lavar la salida. Vacíe y limpie el recipiente.



50.4 Limpieza de la tolva de café

Limpie la tolva de café como mínimo una vez al mes o con mayor frecuencia durante el uso más frecuente del aparato.

En la tolva de café puede depositarse y acumularse polvillo de café. Este polvillo no caerá correctamente en la unidad de preparación. Desconecte el enchufe de alimentación del aparato. Abra la tapa de la unidad de preparación y retire la unidad de preparación.

Limpie la tolva de café con el cepillo de limpieza incluido.

Vuelva a colocar la unidad de preparación y la tapa.

50.5 Eliminación de cal y programa de limpieza

Es necesario eliminar la cal del aparato periódicamente o de lo contrario el sabor del café podría verse afectado y los restos de cal podrían dañar el aparato.



se ilumina con luz fija en la pantalla. Esto significa que es necesario eliminar la cal del aparato.

El aparato cuenta las tazas de café que se dispensan e indica en función de ello el mensaje «Eliminar cal» en la pantalla. Dependiendo de la dureza del agua utilizada, podría ser necesario eliminar la cal del aparato con mayor frecuencia.

La frecuencia depende de la dureza del agua, así como de la frecuencia de uso del aparato.

- Si utiliza agua blanda: como mínimo cada 3 meses.
- Si utiliza agua dura: una vez al mes.

Consulte a la compañía de aguas de su municipio ante la duda.

Puede ver si es necesario eliminar la cal observando los siguientes indicadores:

- Aumenta el ruido al preparar café.
- El proceso de preparación se prolonga algo más de lo habitual.
- El aparato se apaga antes de que el depósito de agua esté vacío.

HINWEIS

Nota



- Utilice exclusivamente el eliminador de cal incluido con el aparato o el eliminador de cal CASO. Nunca utilice vinagre o eliminador de cal para hervidores de agua / cafeteras normales. El aparato podría sufrir daños.

Rellene el depósito de agua hasta la marca MAX. Introduzca eliminador de cal en el depósito de agua.

Coloque el depósito de agua en el aparato. Conecte el enchufe de alimentación.

Coloque el recipiente de recogida grande, de forma que quede situado bajo la salida de café y bajo la boquilla de vapor, ya que de ambas salidas sale agua (si fuera preciso, retire la bandeja de goteo en caso de que no se adaptara bien a la salida de café)

Mantenga pulsado el botón  y el botón de café espresso  simultáneamente

hasta que suene la señal acústica.  y  parpadean en la pantalla. Confirme la

eliminación de cal pulsando  .  Parpadea en la pantalla indicando que el aparato realice el proceso de eliminación de cal y limpieza.

⚠️ WARNUNG

Advertencia

- Tenga presente que el agua caliente puede salir proyectada del aparato / el recipiente, por lo que existe peligro de quemaduras/escaldamiento.

Si se ha realizado el primer paso del proceso de eliminación de cal, los botones  y

el botón de café espresso  parpadean. Retire todos los restos de eliminador de cal del depósito de agua y enjuáguelos a fondo. Vacíe el recipiente de recogida y vuelva a colocarlo bajo la salida de café y bajo la boquilla de vapor.

Vuelva a rellenar el depósito de agua hasta la marca MAX. Coloque el depósito de agua en el aparato. Atención el aparato reanudará de inmediato el proceso de eliminación de

cal y limpieza y  comenzará a parpadear.

Una vez finalizado el proceso, el aparato se apagará automáticamente. Vacíe el depósito de recogida y lavado del depósito de agua de nuevo a fondo. El aparato puede ponerse en marcha del modo habitual.



HINWEIS



Nota

- ▶ No interrumpa el proceso de eliminación de cal.
- ▶ Las máquinas que no funcionen correctamente por no haber llevado a cabo el proceso de eliminación de cal quedan excluidas de la garantía.

50.6 Vaciado del aparato

Si el aparato no se utiliza durante mucho tiempo, permanece almacenado o hubiera de enviarse a nuestro servicio técnico, deberá vaciarse completamente. Pulse

simultáneamente los botones  y el botón de café  durante cinco segundos. El

LED  parpadea. Retire el depósito de agua. El LED  se ilumina ahora con luz fija. El aparato se vacía y luego se apaga. Desconecte el enchufe de alimentación eléctrica. Guarde el aparato en un lugar seco.

Si desea volver a poner en marcha el aparato, siga las instrucciones del apartado «Antes del primer uso».

51 Resolución de fallos

Este capítulo incluye algunos consejos importantes acerca de la localización y resolución de fallos del aparato. Observe dichos consejos para evitar peligros y daños.







51.1 Instrucciones de seguridad

▲ VORSICHT Precaución

Las reparaciones de aparatos eléctricos y electrónicos solo deben realizarse por personal técnico autorizado e instruido por el fabricante.

Una reparación indebida podría poner en grave peligro al usuario y causar daños en el aparato.

51.2 Problemas, causas y remedios

Problema	Posible solución
Los botones no reaccionan de inmediato tras ser pulsados o les cuesta reaccionar	Los botones están sucios. Limpie y seque el panel utilizando un paño húmedo. Coloque el dedo completamente sobre el botón
El LED  parpadea	El depósito de agua no está correctamente colocado Coloque correctamente el depósito de agua. Nivel de agua insuficiente en el depósito de agua. Rellene agua.
El LED  parpadea	Cantidad insuficiente de granos de café en el depósito de granos. Rellenar granos de café. Tolva de café sucia. Limpie la tolva de café.
El LED  se ilumina con luz fija	El recipiente de recogida de posos de café está lleno. Vaciar el depósito.
El LED  parpadea	El recipiente de recogida de posos de café no está correctamente colocado Coloque correctamente el depósito.
El LED  se ilumina con luz fija	La unidad de preparación no está correctamente colocada Coloque correctamente la unidad de preparación.
El LED  parpadea	La compuerta de la unidad de preparación no está correctamente cerrada Cierre correctamente la compuerta.
El aparato no puede conectarse.	El cable de alimentación no está correctamente conectado.
A través de la salida no se dispensa café o el café fluye muy lentamente a través de ella. La bandeja de goteo interior está llena de una gran cantidad de agua.	El aparato no se lavó correctamente. Ejecute el programa de limpieza para la salida. El nivel de molido está ajustado a un nivel demasiado fino y el polvillo ha causado un atasco de la unidad de preparación. Limpie la unidad de preparación y adapte el nivel de molido.
El café está demasiado frío. El aparato necesita más tiempo de lo normal para calentarse.	Depósitos de cal en el aparato. Eliminar la cal del aparato.
El café no tiene crema.	El café no está fresco. Sustituir los granos de café. El nivel de molido está mal ajustado. Corregir el nivel de molido.

▲VORSICHT**Precaución**

Si con los pasos que se indica más arriba no consigue solucionar el problema, diríjase al servicio de atención al cliente.

52 Eliminación del aparato usado

Los productos eléctricos y electrónicos usados contienen materiales reutilizables. No obstante, también contienen materiales nocivos, necesarios para su funcionamiento y seguridad. En la basura doméstica, o ante la manipulación indebida, puede ponerse en peligro la salud humana y el medio ambiente. Por tanto, no debe depositar su aparato usado en ningún caso junto con la basura doméstica

HINWEIS**Nota**

- ▶ Utilice el puesto de recogida más cercano para devolver y reciclar los aparatos electrónicos usados. Infórmese, si fuera preciso, en su ayuntamiento, en el servicio de recogida de basura o en su distribuidor.
- ▶ Guarde su aparato usado, protegido frente al acceso de los niños, para su eliminación.

53 Garantía

Otorgamos para este producto, 24 meses de garantía a contar desde la fecha de venta por defectos de fabricación o de material. Su derecho legal de reclamación de garantía, de conformidad con el §439 ss. de la ley BGB-E alemana permanecen invariables.

En la garantía no se incluyen daños resultantes de la manipulación o el uso indebidos, ni aquellos daños que impidan el correcto funcionamiento o disminuyan el valor del aparato en lo más mínimo. Además, no nos hacemos responsables en cuanto a la garantía en relación a los componentes desgastados, daños de transporte, siempre que no seamos responsables, así como daños no atribuibles a las reparaciones realizadas por nosotros. Este aparato es apto para el uso doméstico y sus características de diseño y potencia así lo confirman. Cualquier uso industrial o comercial restringe el derecho a garantía en la medida en que el aparato haya sido sometido a esfuerzo equivalente al uso doméstico. El aparato no está previsto para el uso industrial. En caso de reclamaciones legítimas, enviaremos el aparato defectuoso, a nuestra discreción, a reparar o a sustituir por un aparato sin defecto. Los defectos detectados deben notificarse en un plazo de 14 días a partir de la fecha de suministro.

Queda excluida cualquier otra reclamación de garantía. Para hacer valer una declaración de garantía, antes de devolver el aparato (siempre con presentación del recibo de compra), póngase en contacto con nosotros.

54 Datos técnicos

Aparato	Cafetera súper automática
Denominación	Café Crema One
Nº de art.	1881
Conexión	220–240V; 50-60Hz
Potencia	1350W
Medidas	18,5 cm x 34 cm x 42 cm
Capacidad	1,2 L
Peso neto	8,3 kg