

---

# **VIATTO<sup>TM</sup>**

## **ИНСТРУКЦИЯ ПО ЭКСПЛУАТАЦИИ Кофемолка VA-CG5LUX**

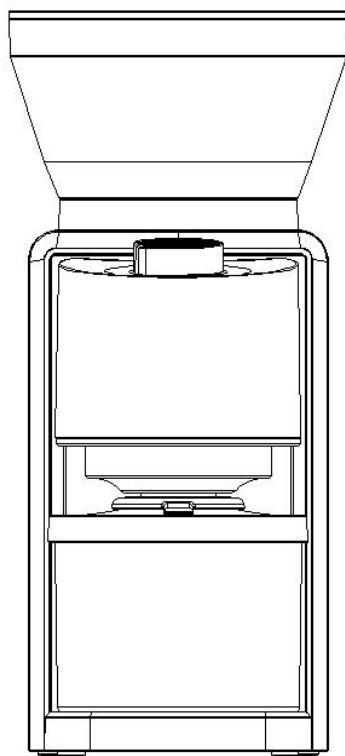

Внимательно прочтите это руководство перед использованием и сохраните его для справки в будущем

---

## **ВАЖНЫЕ ПРАВИЛА ТЕХНИКИ БЕЗОПАСНОСТИ**

**Перед использованием электроприбора всегда следуйте базовым правилам техники безопасности, включая следующие:**

1. ПРОЧТИТЕ ВСЕ ИНСТРУКЦИИ.
2. Перед использованием проверьте, соответствует ли напряжение сети напряжению на табличке прибора.
3. Не эксплуатируйте никакие приборы с поврежденным шнуром или вилкой или после любых неисправностей, падений или повреждений прибора. Верните прибор в ближайший авторизованный сервисцентр для осмотра, ремонта или электрической или механической настройки.
4. Если сетевой шнур поврежден, он должен быть заменен производителем или авторизованным сервисным представителем или квалифицированным специалистом во избежание рисков.
5. Выключайте прибор и отключайте его от розетки перед заменой принадлежностей или приближаясь к компонентам, которые движутся при работе.
6. Не допускается свешивание шнура через край стола или горячей поверхности.
7. Не погружайте основание с двигателем в жидкость и не помещайте в посудомоечную машину.
8. Держите пальцы вдали от движущихся компонентов.
9. Не снимайте крышку до полной остановки ножей.
10. Не пытайтесь работать со снятой крышкой.
11. Использование насадок, не рекомендованных или проданных производителем, может привести к пожару, поражению током или травме.
12. Перед использованием убедитесь, что в бункере для зерен отсутствуют посторонние предметы.
13. Во избежание поражения электрическим током не погружайте кофемолку в воду или другую жидкость.
14. Прибор может использоваться лицами со сниженными физическими, сенсорными или психическими способностями или отсутствием опыта и знаний, если находятся под наблюдением или им проведен инструктаж по безопасному использованию прибора, и они понимают возможную опасность.
15. Неправильное использование может привести к травмам.
16. Соблюдайте осторожность при обращении с острыми режущими ножами и во время очистки.

17. Выключите прибор, затем отключите вилку от розетки, если прибор не используется, перед сборкой или разборкой компонентов и перед очисткой. Для отключения от розетки возьмитесь за вилку и вытяните ее из розетки. Никогда не тяните за сетевой шнур.

18. Убедитесь, что прибор выключен, если он не используется, перед установкой или снятием компонентов и перед очисткой.

19. Не прикасайтесь к движущимся компонентам.

20. Не используйте прибор не по назначению.

21. Не использовать вне помещений.

## СОХРАНИТЕ ЭТИ ИНСТРУКЦИИ

### Только для домашнего использования

#### ОСОБЫЕ ПРИМЕЧАНИЯ ПО ВИЛКЕ

У этого прибора полярная вилка (один штекер шире другого). Для снижения риска поражения током эта вилка может быть вставлена в полярную розетку только одним способом. Если вилка не полностью входит в розетку, переверните ее. Если по-прежнему не входит, свяжитесь с квалифицированным электриком. Не пытайтесь внести какие-либо изменения в вилку - ее устройство обеспечивает безопасность.

#### УСТРОЙСТВО КОФЕМОЛКИ

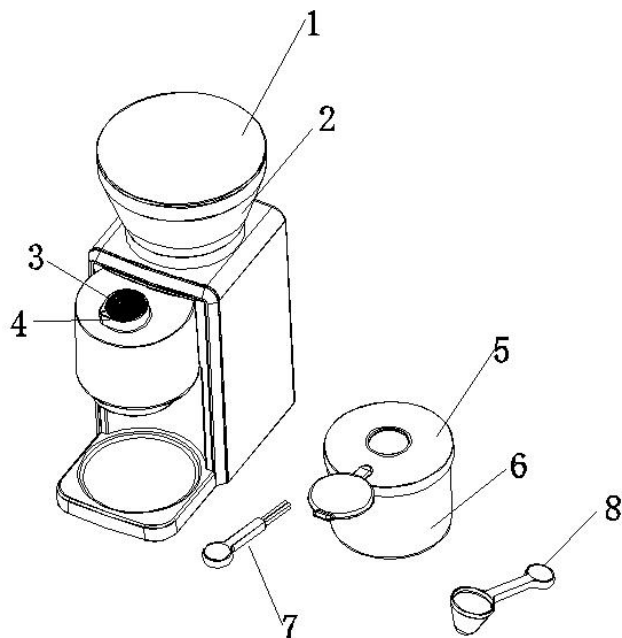

**ПРИМЕЧАНИЕ:**

Бункер для зерен вмещает

максимум **250 г** кофейных зерен, контейнер для молотого кофе -- максимум **130 г** молотого кофе.

**ПРИМЕЧАНИЕ:** Для очистки прибора после использования может применяться только чистящая щеточка.

1. Крышка бункера для зерен
2. Бункер для зерен
3. Кнопка Start/Stop
4. Ручка дозирования
5. Крышка контейнера
6. Контейнер для молотого кофе
7. Чистящая щеточка
8. Ложка для кофе

## ОБЩАЯ ИНФОРМАЦИЯ О КОФЕМОЛКЕ

Эта кофемолка имеет 35 уникальных настроек величины помола, подходящих для самых различных способов заваривания, от самого мелкого для эспрессо до самого грубого для френч-пресса. Ручкой дозирования можно выбрать желаемое число чашек кофе - от **2** до **12**.

**Таблица установок помола кофе**

Тип кофе	Френч-пресс	Капельный кофе	Эспрессо
Размер помола	Грубый	Средний	Мелкий
Диапазон размера помола			
Дозирование	<b>2-12 чашек</b>	<b>2-12 чашек</b>	<b>2 чашки</b>
Максимальное время помола по умолчанию	<b>55 с (12 чашек)</b>	<b>55 с (12 чашек)</b>	<b>18 с (2 чашки)</b>
Использовать установку с	Контейнер для молотого кофе	Контейнер для молотого кофе	Контейнер для молотого кофе

## ЭЛЕКТРИЧЕСКИЕ ХАРАКТЕРИСТИКИ

**Номинальное напряжение:** 220-240В перем. тока;

**Номинальная частота:** 50/60 Гц

**Номинальная мощность:** 200 Вт

## ИСПОЛЬЗОВАНИЕ КОФЕМОЛКИ

1. Перед первым использованием почистите все компоненты и принадлежности. (См. раздел “Очистка кофемолки”).
2. Установите кофемолку на сухую плоскую, выровненную поверхность, например, на столешницу или стол.

### СБОРКА

1		<p>Установите бункер для зерен в правильное положение на приборе. Совместите ребра на бункере для зерен с пазами на основном блоке. Бункер для зерен можно снять, когда иконка “▼” на бункере для зерен совмещена с иконкой “☰”.</p>
2		<p>Поверните бункер для кофе по часовой стрелке для блокировки, затем можно устанавливать размер помола.</p>

3		<p>Для настройки размера помола поворачивайте бункер для кофе по часовой стрелке, размер помола будет постепенно становиться мельче; при повороте бункера против часовой стрелки размер помола будет постепенно становиться грубее.</p>
4		<p>Откройте бункер для зерен и засыпьте кофейные зерна (свежеобжаренные). Установите крышку на место.</p>
5	 <p>Уплотнительное кольцо</p>	<p><b>Используйте вместе с контейнером для молотого кофе:</b> Установите контейнер для молотого кофе (с открытым уплотнительным кольцом) под отверстие выхода молотого кофе для сбора молотого кофе в контейнер для молотого кофе.</p>

## УСТАНОВКИ КОФЕМОЛКИ И РАБОТА С НЕЙ

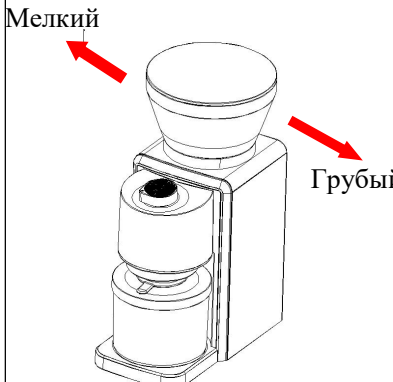
1	 <p>Мелкий</p> <p>Грубый</p>	<p><b>Подключите к сети.</b> Поверните бункер для зерен для выбора размера помола от 1 (мелкий) до 35 (грубый). См. "Таблицу помола кофе".</p>
---	---	--

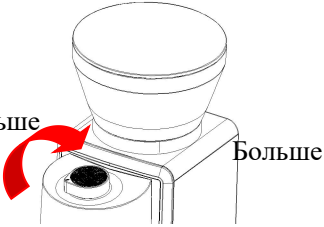
2		<p>Поворотом ручки дозирования выберите число чашек или порций (поворот по часовой стрелке для увеличения, поворот против часовой стрелки для уменьшения).</p> <p><b>Френч-пресс, капельный кофе:</b> Можно выбрать между 2-12 чашками.</p> <p><b>Эспрессо:</b> Можно выбрать между 2 порциями.</p> <p><b>ПРИМЕЧАНИЕ:</b> Максимальное время помола это время для помола 12 чашек молотого кофе.</p>
---	---	--

**СОВЕТ:** Для предустановок см. "Таблицу установок помола кофе". Экспериментируйте с разными установками размера помола, доз и времени для удовлетворения индивидуальных вкусовых предпочтений.

**ПРЕДУПРЕЖДЕНИЕ:** Прибор не может работать непрерывно больше 3 минут в течение 10 минут; если время работы превышает 3 минуты, следует сделать перерыв 30 минут.

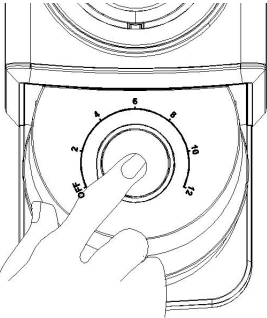
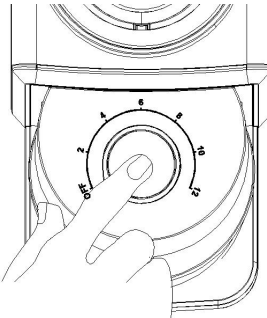
3		<p>Нажмите кнопку <b>Start/Stop</b> для начала помола в соответствии с выбранным размером помола и дозой.</p> <p>По окончании помола выбранной дозы кофемолка остановится автоматически.</p>
4		<p>При желании можно приостановить работу кофемолки, нажав кнопку Start/Stop. Это помогает молотому кофе осесть контейнере для молотого кофе.</p>

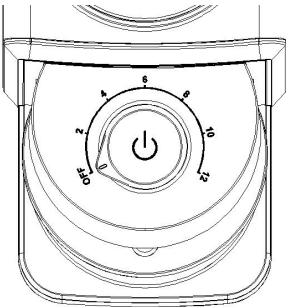
5		<p>Кофемолка не будет работать, если ручка дозирования повернута в положение “OFF” .</p>
---	---	--

## СОВЕТЫ ПО ПОЛЬЗОВАНИЮ КОФЕМОЛКОЙ

1. Свежемолотый кофе является важнейшим элементом в приготовлении вкусного и насыщенного кофе.
  2. Для максимального усиления вкуса используйте свежееобжаренные кофейные зерна с указанием даты обжарки, а не срока годности.
  3. Для оптимальной свежести используйте кофейные зерна, обжаренные 5-20 дней назад.
  4. Вкус и крепость кофе это вопрос личных предпочтений. Варьируйте тип кофейных зерен, объем кофе и тонкость помола для получения вкуса, соответствующего вашим предпочтениям.
  5. Храните кофейные зерна в темном, прохладном и сухом месте. По возможности используйте герметичную упаковку.
  6. Покупайте кофейные зерна небольшими упаковками, чтобы сократить срок их хранения.
  7. После помола кофе быстро теряет свой вкус и аромат. Лучший вариант это молоть зерна непосредственно перед завариванием.
  8. Перед хранением прибора запустите кофемолку вхолостую, чтобы удалить кофейные зерна, оставшиеся в камере.
  9. Для максимальной свежести запускайте кофемолку на 10-15 секунд для прочистки перед каждым использованием.
  10. Регулярно очищайте бункер для зерен и конические жернова.
- Менять размер помола желательно во время работы кофемолки.



## УХОД И ОЧИСТКА

### ОЧИСТКА КОФЕМОЛКИ

**ПРИМЕЧАНИЕ:** Отключите кофемолку от сети перед очисткой.

**ВАЖНО:** Во избежание повреждения никогда не мойте и не погружайте основной блок кофемолки, жернова или сетевого шнур в воду и не помещайте в посудомоечную машину.

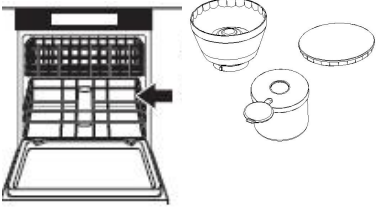
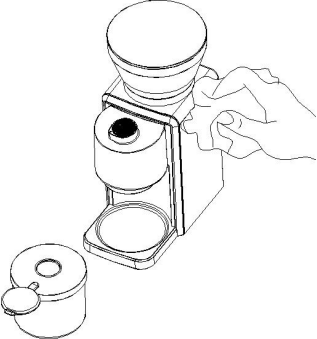
1		<p>Бункер для зерен, крышку бункера для зерен, контейнер для молотого кофе и крышку контейнера можно промыть в теплой мыльной воде, затем сполоснуть чистой водой и тщательно высушить.</p>
2		<p>Протрите основной блок кофемолки мягкой, влажной тканью. Протрите насухо мягкой сухой тканью.</p>

### ОЧИСТКА ЖЕРНОВОВ

При частом использовании кофемолки жернова для максимально эффективной работы следует чистить регулярно, это особенно важно при помоле для кофе эспрессо. Очистка обеспечивает тончайший и максимально возможный однородный помол при каждом использовании.

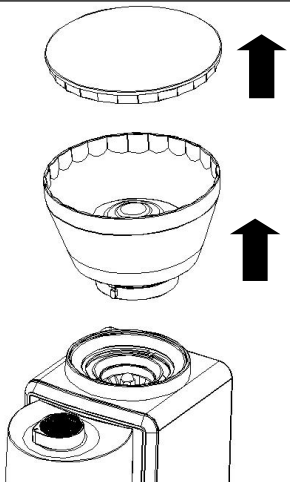
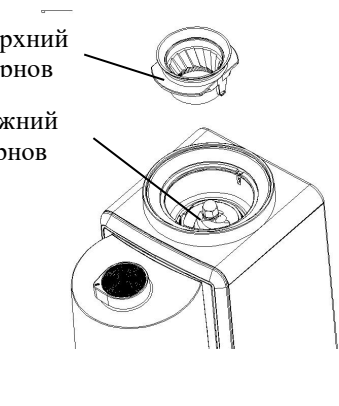
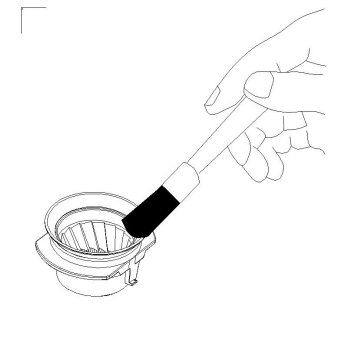
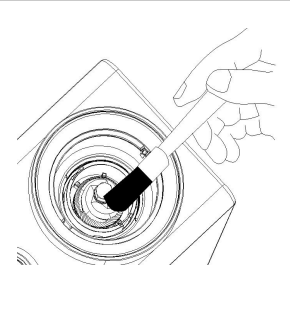
1		<p>Опорожните бункер для зерен. Снимите крышку и бункер для зерен.</p>
2	<p>Верхний жернов</p> <p>Нижний жернов</p> 	<p>Снимите верхний жернов.</p>
3		<p>Очистите верхний жернов чистящей щеточкой.</p>
4		<p>Очистите нижний жернов чистящей щеточкой или с помощью пылесоса для удаления остатков кофе.</p>

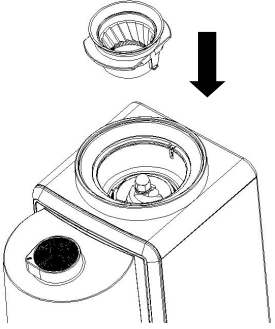
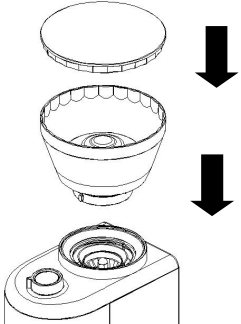
5		Установите верхний жернов на место.
6		Правильно установите бункер для зерен и крышку бункера для зерен на место.

## УСТРАНЕНИЕ НЕИСПРАВНОСТЕЙ

### ЕСЛИ КОФЕМОЛКА НЕ РАБОТАЕТ ИЛИ РАБОТАЕТ НЕКОРРЕКТНО.

Проблема	Решение
Если кофемолка не включается.	<ul style="list-style-type: none"> <li>- Включите кофемолку в сеть.</li> <li>- Если установлен блок автоматических выключателей, убедитесь, что цепь замкнута. Попробуйте отключить кофемолку от сети, затем снова подключить.</li> <li>- Время помола превышает 3 минуты в течение 10 минут, дайте прибору остыть 30 минут. Попробуйте отключить кофемолку от сети, затем снова подключить.</li> </ul>
При включении кофемолка работает, но не мелет кофе.	Необходимо почистить жернова или они изношены. См. раздел "Уход и очистка" для подробной информации по очистке жерновов.

Кофемолка работает нормально, но неожиданно останавливается.	Немедленно выключите кофемолку. Возможно, в жерновах застряло кофейное зерно. См. раздел "Уход и очистка" для подробной информации по очистке жерновов.
Если проблема не может быть решена.	Свяжитесь с отделом послепродажного обслуживания

## ЭКОЛОГИЧНАЯ УТИЛИЗАЦИЯ

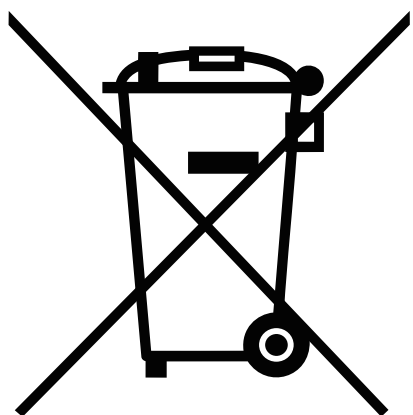

Вы можете помочь защитить окружающую среду!  
Соблюдайте местные положения: отвезите неработающее электрооборудование в соответствующий центр утилизации отходов.